

1.5 HA8000/RS220 AH, BH, DHエンハンスモデル



HA8000/RS220 AH, BH, DH エンハンスモデル
(筐体色：黒)

HA8000/RS220 AH, BH, DHエンハンスモデル システム装置 機器仕様

| モデル名 | RS220 AHエンハンスモデル | | RS220 BHエンハンスモデル | | RS220 DHエンハンスモデル | | | |
|--|--|--------|---|--------------------------|--------------------------|------|-------|--|
| | RAID(SAS)モデル | | RAID(シリアルATA)モデル | | RAID(SAS)モデル | | | |
| 筐体タイプ | ラックタイプ [2U] | | | | | | | |
| CPU (周波数) | Intel® Xeon® プロセッサ E5205 (1.86GHz) / X5260 (3.33GHz), Intel® Xeon® プロセッサ E5405 (2GHz) / E5430 (2.66GHz) / E5450 (3GHz) | | | | | | | |
| | プロセッサ数 (CPUコア数) | | | | | | | |
| | 最小 1 / 最大 2 (Intel® Xeon® プロセッサ E5205 / X5260: 2, Intel® Xeon® プロセッサ E5405 / E5430 / E5450: 4) | | | | | | | |
| キャッシュメモリー | 一次 / 1CPU | | Intel® Xeon® プロセッサ E5205 / X5260: データ 2x16KB + 命令 2x16KB, Intel® Xeon® プロセッサ E5405 / E5430 / E5450: データ 4x16KB + 命令 4x16KB | | | | | |
| | 二次 / 1CPU | | Intel® Xeon® プロセッサ E5205 / X5260: 6MB, Intel® Xeon® プロセッサ E5405 / E5430 / E5450: 2x6MB | | | | | |
| チップセット | Intel 社製 5000P | | | | | | | |
| システムバス (FSB) 周波数 | Intel® Xeon® プロセッサ E5205: 1066MHz, Intel® Xeon® プロセッサ X5260: 1333MHz, Intel® Xeon® プロセッサ E5405 / E5430 / E5450: 1333MHz | | | | | | | |
| メインメモリー | 容量 | | | | | | | |
| | 最小: 1GB / 最大: 32GB | | | | | | | |
| | スロット数 | | | | | | | |
| 8 | | | | | | | | |
| サポートメモリー容量 | | | | | | | | |
| 1GB (512MBx2), 2GB (1GBx2), 4GB (2GBx2), 8GB (4GBx2) | | | | | | | | |
| 仕様 | | | | | | | | |
| DDR2 SDRAM / 667MHz / FB-DIMM / ECC / SDDC 対応 / オライクス® アメモリー対応 / メモリーリッジ 対応 | | | | | | | | |
| 表示機能 | アクセラレータ | | | | | | | |
| | XGI 社製 Z9S [オポード / PCI] | | | | | | | |
| | VRAM | | | | | | | |
| 32MB | | | | | | | | |
| 表示解像度 (表示色) *1 | | | | | | | | |
| 640x480ドット (1677万色), 800x600ドット (1677万色), 1024x768ドット (1677万色), 1280x1024ドット (1677万色) | | | | | | | | |
| ハードディスク (本体内部) *2 | 最大容量 *8 | RAID 0 | 1.8TB (300GBx6) | 6TB ((1TBx2)+(1TBx4)) | 1.2TB (300GBx4) | | | |
| | | RAID 5 | 1.5TB (300GBx6) | 4TB ((1TBx3)x2RAID) | 900GB (300GBx4) | | | |
| | サポートHDD容量 | | 73GB, 146GB, 300GB | 160GB, 250GB, 500GB, 1TB | 73GB, 146GB, 300GB | | | |
| | インタフェース | | SAS | シリアルATA / 300 | SAS | | | |
| | 回転数 | | 15000r/min | 7200r/min | 15000r/min | | | |
| RAIDコントローラ | コントローラ | | | | | | | |
| | LSI 社製 1078 SAS [専用スロット / PCI Express<x8>] | | | | | | | |
| | インタフェース | | SAS | シリアルATA / 300 | SAS | | | |
| | チャンネル数 | | | | | | | |
| | 8ポート (HDD1台/ポート) | | | | | | | |
| キャッシュ容量 | | | | | | | | |
| 256MB (SDRAM / ECC) | | | | | | | | |
| サポートRAIDレベル | | | | | | | | |
| RAID 0, 1, 5, 6, 10, JBOD | | | | | | | | |
| FDD | 3.5型外付けUSB FDD (1.44MB / 720KB) x1 ドライブ (オプション) | | | | | | | |
| CD-ROM | 薄型, 24倍速 (IDE) x1 ドライブ (オプション) | | | | | | | |
| DVD-ROM | 薄型, DVD-ROM: 8倍速 / CD-ROM: 24倍速 (IDE) x1 ドライブ (オプション) | | | | | | | |
| 拡張ベイ | 3.5型ベイ (HDD専用ベイ) | | 6 [ホットプラグ対応 / ホットスワップ対応] | | 4 [ホットプラグ対応 / ホットスワップ対応] | | | |
| | 5型ベイ (リムーバブル) | | 1 | | | | | |
| | 5型ベイ (薄型) | | 1 (CD-ROM または DVD-ROM にて占有) | | | | | |
| | FDD専用 | | - | | | | | |
| PCIスロット | | | | | | | | |
| PCI Express<x8> (Low Profile) x2, PCI Express<x4> x1, 64bit / 100MHz <3.3Vキ> x2 | | | | | | | | |
| 標準インターフェイス | | | | | | | | |
| ディスプレイ (ミニ D-SUB15ピン) x1, キーボード (PS/2タイプ / ミニ DIN6ピン) x1, マウス (PS/2タイプ / ミニ DIN6ピン) x1, シリアル (D-SUB9ピン) x1, USB (USB2.0) x5 [オポード x1, フロント x2, リア x2] *3 | | | | | | | | |
| LAN | | | | | | | | |
| コントローラ | | | | | | | | |
| Intel 社製 82563EBx1 [オポード / PCI] | | | | | | | | |
| インタフェース | | | | | | | | |
| 1000BASE-T / 100BASE-TX / 10BASE-T x2 (RJ-45) | | | | | | | | |
| Wake On LAN機能 | | | | | | | | |
| ポート *4 | | | | | | | | |
| 外形寸法 | | | | | | | | |
| 487(W) x 770(D) x 89(H) mm [突起物含む], 425(W) x 710(D) x 89(H) mm [取付金具含まず] | | | | | | | | |
| 質量 [標準値] () () 内は最大質量値 | | | | | | | | |
| 約 23.4kg (31.0kg) 約 23.3kg (30.9kg) 約 23.4kg (29.5kg) | | | | | | | | |
| 電源 | 電圧 | | | | | | | |
| | AC100V ± 10% 50/60Hz | | | | | | | |
| | 電源コードプラグ形状 (本数) | | | | | | | |
| 接地型 2極差込プラグ (標準: 1本, 電源エッジ (オプション) 搭載時: 2本) | | | | | | | | |
| 冗長化電源 | | | | | | | | |
| 1 (標準) +1 (オプション) [ホットプラグ対応] | | | | | | | | |
| 冗長FAN | | | | | | | | |
| ポート [ホットプラグ対応] | | | | | | | | |
| 運用時消費電力 *9 | | 583W | | 568W | | 537W | | |
| 消費電力 [最大値] | | 718W | | 690W | | 681W | | |
| 消費電流 [最大値] | | 8.0A | | 7.6A | | 7.6A | | |
| 省エネ法に基づく表示 | 区分 | | c | | c | | c | |
| | エネルギー消費効率 | | 0.012 | | 0.012 | | 0.012 | |
| VCCI基準 *5 / 騒音 | | | | | | | | |
| クラス A 情報技術装置 / 65dB 以下 *7 | | | | | | | | |
| RoHS指令 | | | | | | | | |
| 対応 | | | | | | | | |
| インストールOS | | | | | | | | |
| Windows Server 2008 Enterprise 日本語版 (25CAL付) / Windows Server 2008 Standard 日本語版 (5CAL付) / Windows Server 2008 Enterprise 32-bit 日本語版 (25CAL付) / Windows Server 2008 Standard 32-bit 日本語版 (5CAL付) / Windows Server 2003 R2, Enterprise x64 Edition 日本語版 (SP2) (25CAL付) *6 / Windows Server 2003 R2, Standard x64 Edition 日本語版 (SP2) (5CAL付) *6 / Windows Server 2003 R2, Enterprise Edition 日本語版 (SP2) (25CAL付) *6 / Windows Server 2003 R2, Standard Edition 日本語版 (SP2) (5CAL付) *6 | | | | | | | | |
| サポートOS | | | | | | | | |
| 「7.システム構成上の注意事項」7.1 OS情報参照 | | | | | | | | |
| 添付ソフトウェア | | | | | | | | |
| JP1/ServerConductor/Agent (Windows) [サーバ管理ツール], HA8000 System Installer [簡易セットアップツール], MegaRAID Storage Manager [RAID管理ツール], ホットプラグ保守エージェント (Windows) | | | | | | | | |
| 主な添付品 | | | | | | | | |
| 電源ケーブル, 取扱説明書, HA8000 System Installer CD-ROM, ラック搭載用ガイドレール | | | | | | | | |

*1: 使用するディスプレイやOSの制限などにより、実際に設定できる解像度、表示色が異なる場合があります。
 *2: ハードディスクの容量表記は、1TB=1000Byte, 1GB=1000Byte換算値です。1TB=1024Byte, 1GB=1024Byte換算のものとは表記上同容量でも、実容量は少なくなります。
 *3: Windows Server 2008/Windows Server 2003 x64 Editions/Windows Server 2003 環境のみサポート。又、全てのUSB機器の接続を保証するものではありません。
 *4: Windows Server 2008/Windows Server 2003 x64 Editions/Windows Server 2003 環境でサポート。別途、JP1/ServerConductor/Server Managerが必要です。
 *5: 情報処理装置等電波障害自主規制協議会基準。クラスA情報技術装置を家庭環境で使用すると、電波妨害を引き起こすことがあります。この場合には、使用者が適切な対策を講ずるよう要求されることがあります。
 *6: Windows Server 2008 日本語版 (Windows Server 2003 R2 日本語版 (SP2) インストール代行サービス付き) モデルとしてサポートします。
 *7: ISO7779 に準拠した弊社測定値です。専用室へ設置してください。設置環境や設置場所により、騒音が大きいと感じられることがありますので一般事務室に設置する場合には、環境や場所に十分ご注意の上導入してください。本装置においては、装置内部温度によってFANの回転数制御を行っているため、高温環境下で最大負荷を継続した場合や、FANが1つ故障した場合には本基準値を超えることがあります。又、電源投入時およびリブート時にもFAN回転数が一時的に最大になるため、本基準値を超えることがあります。
 *8: ディスクアレイは、2.1TB (2199GB) を超える容量を設定できませんが、OSをインストールする論理ドライブの容量は2.1TB (2199GB) を超えないようご注意ください。超えてしまった場合、OSからパーティションが作成出来なくなります。
 *9: 通常使用時の目安の値です。
 エネルギー消費効率とは、省エネ法で定める測定方法により測定された消費電力を省エネ法で定める複合理論性能で除したものです。

HA8000/RS220 AH, BH, DHエンハンスモデル システム装置 各部の機能と名称

前面

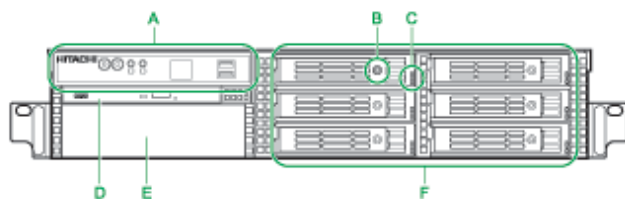

A : 操作パネル

システム装置を操作するためのスイッチや、システム装置の状態を表すランプなどがあります。

B : キャニスターロック

ハードディスクキャニスターを取り出せないように鍵をかけることができます。キャニスターキーはシステム装置に添付されます。

C : HDD ステータスランプ

点灯のしかたによって、各拡張ストレージベイの内蔵ハードディスクの状態を示します。ハードディスクキャニスターに縦に並んであるレンズの上側がHDD ステータスです。下側は点灯しません。

D : 拡張ストレージベイ (5型:薄型)

購入時に内蔵 CD-ROM または内蔵 DVD-ROM ドライブを選択すると、いづれかが標準搭載されます。

E : 拡張ストレージベイ (5型)

内蔵 DAT などのリムーバブルデバイスを1台増設できます。

F : 拡張ストレージベイ (3.5型) 1~6

RS220AH(E)/RS220BH(E)モデルは、内蔵ハードディスク(3.5型)を最大6台搭載できます。RS220DH(E)モデルは、内蔵ハードディスク(3.5型)を最大4台搭載できます。

操作パネル

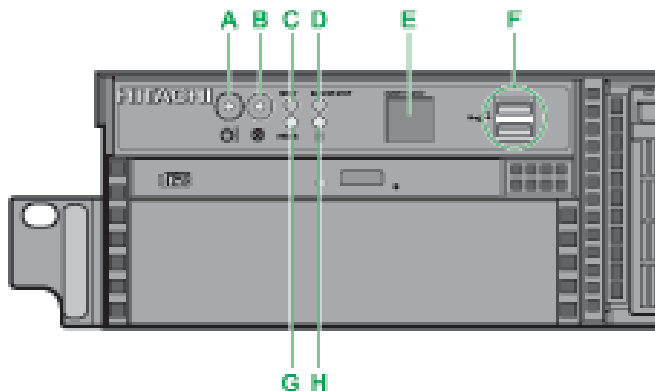

A : POWER ランプスイッチ (緑)

システム装置の電源を入・切するときに押します。POWER ランプスイッチを押してシステム装置の電源を投入すると点灯します。なお、POWER ランプスイッチを4秒以上押し続けると、強制的に電源を切ることが出来ます。

B : SERVICE ランプスイッチ (青)

システム装置前面、背面のSERVICE ランプスイッチを押すと点灯します。SERVICE ランプスイッチは目印などに使用するためや MAINTENANCE ランプの表示切り替えのために点灯させます。システム動作には影響しません。

C : RESET スイッチ

システム装置をハード的にリセット(再起動)するときに押します。

D : BUZZER STOP スイッチ

ブザーを止めるときに押します。

E : MAINTENANCE ランプ (黄)

システム装置の動作状態について、16進数の2桁のコードを表示します。



F : USB コネクタ

オプションのフロッピーディスクドライブを使用するときに接続します。

G : ERROR ランプ (橙)

ハードディスクエラー、ファンエラー、電源エラーおよびその他のハードウェアエラーが発生した場合に点灯します。

H : ACCESS ランプ (緑)

内蔵ハードディスクにアクセスしているときに点灯します。

背面

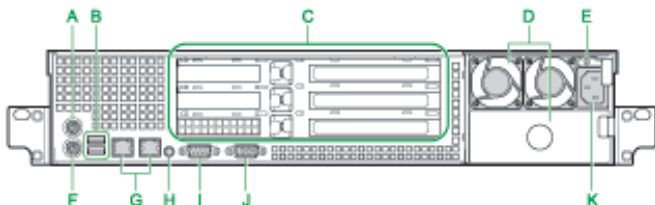

A : マウスインタフェースコネクタ

B : USB コネクタ

C : 拡張スロット (PCI)

PCI Express 仕様のボードを3枚、PCI-X 仕様のボードを2枚まで取り付けることができます。スロット番号は下記のとおりです。



D : 電源スロット

電源ユニットを搭載します。スロット番号は上から順に1,2となります。電源スロット2には冗長用として、オプションの電源ユニットを搭載することができます。

E : 電源ランプ (緑または橙)

点灯のしかたによって、電源ユニットの状態を示します。

F : キーボードインタフェースコネクタ

G：ネットワークインタフェースコネクタ

LAN ケーブルを接続します。左から順にネットワークインタフェースコネクタ 1, 2 となります。コネクタにあるステータスランプは右のとおりです。

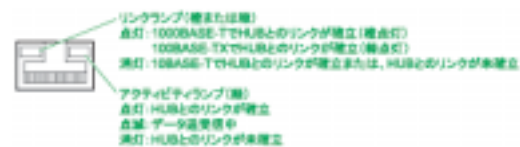

H：SERVICE ランプスイッチ (青)

システム装置前面、背面の SERVICE ランプスイッチを押すと点灯します。SERVICE ランプスイッチは目印などに使用するためや MAINTENANCE ランプの表示切り替えのために点灯させます。システム動作には影響しません。

I：シリアルインタフェースコネクタ (COM1)

J：ディスプレイインタフェースコネクタ

K：電源コネクタ

電源コードを接続します。冗長用の電源ユニットを搭載の場合、冗長用の電源ユニットにも電源コードを接続します。

<システム装置および内蔵オプション編>

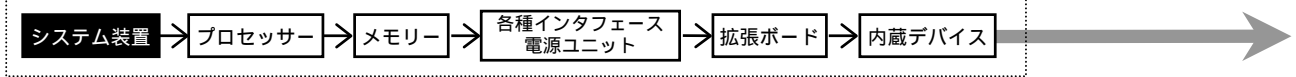

<外付けオプション編>へ

・ディスプレイ装置、・スイッチングHUB、・外付け装置、
・無停電電源装置<タワータイプ用>等

<ラックキャビネット編>へ

・ラックオプション品
・無停電電源装置<ラックタイプ>

システム装置 [おまかせ安心モデル (3年)] セットモデル / カスタムモデル

HA8000/RS220 (RS220 AHエンハンスモデル) RAID (SAS) おまかせ安心モデル (3年) / ラックタイプ
[Windows Server 2008 Enterprise 日本語版 (25CAL 付き) [Hyper-V 正式版] プレインストールモデル] (*30)

| モデル | プロセッサ | ディスクレイアウト | 内蔵 RAID | メモリー | DVD-ROM | セット形名 | 希望小売価格 | 保守料(月額) | |
|--|----------------------------------|-------------------------|-------------|---------|---------|------------------|---------------------------|-------------------|-------------------|
| | | | | | | | | 維持保守 | 出張修理 |
| Windows Server 2008 Enterprise 日本語版 (25CAL 付き) [Hyper-V 正式版] プレインストールモデル | Xeon E5450 (3GHz/2x6MB) x1CPU | LSI 社製 1078 SAS SAS I/F | 選択 (*2)(*3) | 選択 (*1) | 選択 (*7) | GQQR22AH-ABNNNME | ¥1,315,650 (税抜)¥1,253,000 | ¥4,410 (税抜)¥4,200 | ¥3,308 (税抜)¥3,150 |
| | Xeon E5430 (2.66GHz/2x6MB) x1CPU | | | | | GQQR22AH-AAANNME | ¥1,245,300 (税抜)¥1,186,000 | ¥3,938 (税抜)¥3,750 | ¥2,958 (税抜)¥2,817 |
| | Xeon E5405 (2GHz/2x6MB) x1CPU | | | | | GQQR22AH-A9NNNME | ¥1,163,400 (税抜)¥1,108,000 | ¥3,395 (税抜)¥3,233 | ¥2,546 (税抜)¥2,425 |
| | Xeon X5260 (3.33GHz/6MB) x1CPU | | | | | GQQR22AH-A7NNNME | ¥1,308,300 (税抜)¥1,246,000 | ¥4,358 (税抜)¥4,150 | ¥3,273 (税抜)¥3,117 |
| | Xeon E5205 (1.86GHz/6MB) x1CPU | | | | | GQQR22AH-A6NNNME | ¥1,119,300 (税抜)¥1,066,000 | ¥3,098 (税抜)¥2,950 | ¥2,328 (税抜)¥2,217 |

HA8000/RS220 (RS220 AHエンハンスモデル) RAID (SAS) おまかせ安心モデル (3年) / ラックタイプ
[Windows Server 2008 Standard 日本語版 (5CAL 付き) [Hyper-V 正式版] プレインストール + System Center Virtual Machine Manager 2008 (SCVMM2008) バンドルモデル] (*30)

| モデル | プロセッサ | ディスクレイアウト | 内蔵 RAID | メモリー | DVD-ROM | セット形名 | 希望小売価格 | 保守料(月額) | |
|--|----------------------------------|-------------------------|-------------|--------------|---------|------------------|-------------------------|-------------------|-------------------|
| | | | | | | | | 維持保守 | 出張修理 |
| Windows Server 2008 Standard 日本語版 (5CAL 付き) [Hyper-V 正式版] プレインストール + SCVMM2008 バンドルモデル | Xeon E5450 (3GHz/2x6MB) x1CPU | LSI 社製 1078 SAS SAS I/F | 選択 (*2)(*3) | 選択 (*1)(*40) | 選択 (*7) | GQPR22AH-ABNNNMT | ¥1,042,650 (税抜)¥993,000 | ¥4,410 (税抜)¥4,200 | ¥3,308 (税抜)¥3,150 |
| | Xeon E5430 (2.66GHz/2x6MB) x1CPU | | | | | GQPR22AH-AAANNMT | ¥972,300 (税抜)¥926,000 | ¥3,938 (税抜)¥3,750 | ¥2,958 (税抜)¥2,817 |
| | Xeon E5405 (2GHz/2x6MB) x1CPU | | | | | GQPR22AH-A9NNNMT | ¥890,400 (税抜)¥848,000 | ¥3,395 (税抜)¥3,233 | ¥2,546 (税抜)¥2,425 |
| | Xeon X5260 (3.33GHz/6MB) x1CPU | | | | | GQPR22AH-A7NNNMT | ¥1,035,300 (税抜)¥986,000 | ¥4,358 (税抜)¥4,150 | ¥3,273 (税抜)¥3,117 |
| | Xeon E5205 (1.86GHz/6MB) x1CPU | | | | | GQPR22AH-A6NNNMT | ¥846,300 (税抜)¥806,000 | ¥3,098 (税抜)¥2,950 | ¥2,328 (税抜)¥2,217 |

HA8000/RS220 (RS220 AHエンハンスモデル) RAID (SAS) おまかせ安心モデル (3年) / ラックタイプ
[Windows Server 2008 Standard 日本語版 (5CAL 付き) [Hyper-V 正式版] プレインストールモデル] (*30)

| モデル | プロセッサ | ディスクレイアウト | 内蔵 RAID | メモリー | DVD-ROM | セット形名 | 希望小売価格 | 保守料(月額) | |
|---|----------------------------------|-------------------------|-------------|---------|---------|------------------|-----------------------|-------------------|-------------------|
| | | | | | | | | 維持保守 | 出張修理 |
| Windows Server 2008 Standard 日本語版 (5CAL 付き) [Hyper-V 正式版] プレインストールモデル | Xeon E5450 (3GHz/2x6MB) x1CPU | LSI 社製 1078 SAS SAS I/F | 選択 (*2)(*3) | 選択 (*1) | 選択 (*7) | GQQR22AH-ABNNNME | ¥801,150 (税抜)¥763,000 | ¥4,410 (税抜)¥4,200 | ¥3,308 (税抜)¥3,150 |
| | Xeon E5430 (2.66GHz/2x6MB) x1CPU | | | | | GQQR22AH-AAANNME | ¥730,800 (税抜)¥696,000 | ¥3,938 (税抜)¥3,750 | ¥2,958 (税抜)¥2,817 |
| | Xeon E5405 (2GHz/2x6MB) x1CPU | | | | | GQQR22AH-A9NNNME | ¥648,900 (税抜)¥618,000 | ¥3,395 (税抜)¥3,233 | ¥2,546 (税抜)¥2,425 |
| | Xeon X5260 (3.33GHz/6MB) x1CPU | | | | | GQQR22AH-A7NNNME | ¥793,800 (税抜)¥756,000 | ¥4,358 (税抜)¥4,150 | ¥3,273 (税抜)¥3,117 |
| | Xeon E5205 (1.86GHz/6MB) x1CPU | | | | | GQQR22AH-A6NNNME | ¥604,800 (税抜)¥576,000 | ¥3,098 (税抜)¥2,950 | ¥2,328 (税抜)¥2,217 |

| | | |
|----------|-------|-------------------------------------|
| 各モデル共通仕様 | 標準搭載品 | 1000BASE-Tx2 |
| | 標準添付品 | JP1/ServerConductor/Agent (Windows) |

*1: メモリーボードは、搭載必須製品です。必要なメモリーボード(純正品)を選択の上、購入願います。
 *2: 内蔵ハードディスクは、搭載必須製品です。必要な内蔵ハードディスク(純正品)を選択の上、購入願います。
 *3: 標準のRAIDレベルは、RAID5です。RAIDレベル0,1,6,10,JBODを選択の場合、別途RAID設定サービス(SD-41A1-N10G)を購入願います。
 *7: DVD-ROMは、搭載必須製品です。必ず選択の上、購入願います。
 *30: Windows Server 2008 環境には、制限事項がありますので「7.システム構成上の注意事項」「7.1 OS 情報」/Windows Server 2008 での制限事項を参照願います。
 *40: System Center Virtual Machine Manager 2008(SCVMM2008)使用時のメモリー容量は、2GB以上必要です。

<システム装置および内蔵オプション編>

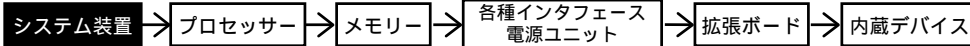

<外付けオプション編>

・ディスプレイ装置、・スイッチングHUB、・外付け装置、
・無停電電源装置<タワータイプ用>等

<ラックキャビネット編>

・ラックオプション品
・無停電電源装置<ラックタイプ>

HA8000/RS220 (RS220 AHエンハンスモデル) RAID (SAS) おまかせ安心モデル (3年) /ラックタイプ
[Windows Server 2008 Enterprise 32-bit 日本語版(25CAL 付き) プレインストールモデル] (*30)

| モデル | プロセッサ | ディスプレイ コントローラ | 内蔵 RAID | メモリー | DVD-ROM | セット形名 | 希望小売価格 | 保守料(月額) | |
|--|----------------------------------|-------------------------|-------------|---------|---------|-------------------|---------------------------|-------------------|-------------------|
| | | | | | | | | 維持保守 | 出張修理 |
| Windows Server 2008 Enterprise 32-bit 日本語版(25CAL 付き) プレインストールモデル | Xeon E5450 (3GHz/2x6MB) x1CPU | LSI 社製 1078 SAS SAS I/F | 選択 (*2)(*3) | 選択 (*1) | 選択 (*7) | GQQR22AH-ABNNNMID | ¥1,315,650 (税抜)¥1,253,000 | ¥4,410 (税抜)¥4,200 | ¥3,308 (税抜)¥3,150 |
| | Xeon E5430 (2.66GHz/2x6MB) x1CPU | | | | | GQQR22AH-AAANNMID | ¥1,245,300 (税抜)¥1,186,000 | ¥3,938 (税抜)¥3,750 | ¥2,958 (税抜)¥2,817 |
| | Xeon E5405 (2GHz/2x6MB) x1CPU | | | | | GQQR22AH-A9NNNMID | ¥1,163,400 (税抜)¥1,108,000 | ¥3,395 (税抜)¥3,233 | ¥2,546 (税抜)¥2,425 |
| | Xeon X5260 (3.33GHz/6MB) x1CPU | | | | | GQQR22AH-A7NNNMID | ¥1,308,300 (税抜)¥1,246,000 | ¥4,358 (税抜)¥4,150 | ¥3,273 (税抜)¥3,117 |
| | Xeon E5205 (1.86GHz/6MB) x1CPU | | | | | GQQR22AH-A6NNNMID | ¥1,119,300 (税抜)¥1,066,000 | ¥3,098 (税抜)¥2,950 | ¥2,328 (税抜)¥2,217 |

HA8000/RS220 (RS220 AHエンハンスモデル) RAID (SAS) おまかせ安心モデル (3年) /ラックタイプ
[Windows Server 2008 Standard 32-bit 日本語版(5CAL 付き) プレインストールモデル] (*30)

| モデル | プロセッサ | ディスプレイ コントローラ | 内蔵 RAID | メモリー | DVD-ROM | セット形名 | 希望小売価格 | 保守料(月額) | |
|---|----------------------------------|-------------------------|---|---|-------------------|-----------------------|---------------------------|-------------------|-------------------|
| | | | | | | | | 維持保守 | 出張修理 |
| Windows Server 2008 Standard 32-bit 日本語版(5CAL 付き) プレインストールモデル | Xeon E5450 (3GHz/2x6MB) x1CPU | LSI 社製 1078 SAS SAS I/F | 292GB フレイ 146GB x 3:RAID5 SAS:15000r/min (*3) | 2GB 1GB x 2:ECC DDR2 SDRAM:667MHz | DVD-ROM (8倍速) | GQPR22AH-AB35DMID | ¥1,060,500 (税抜)¥1,010,000 | ¥6,134 (税抜)¥5,842 | ¥4,602 (税抜)¥4,383 |
| | | | 146GB フレイ 73GB x 3:RAID5 SAS:15000r/min (*3) | | | GQPR22AH-AB34DMID | ¥966,000 (税抜)¥920,000 | ¥5,504 (税抜)¥5,242 | ¥4,130 (税抜)¥3,933 |
| | | | 選択 (*2)(*3) | | | GQPR22AH-ABNNNMID | ¥801,150 (税抜)¥763,000 | ¥4,410 (税抜)¥4,200 | ¥3,308 (税抜)¥3,150 |
| | Xeon E5430 (2.66GHz/2x6MB) x1CPU | | 292GB フレイ 146GB x 3:RAID5 SAS:15000r/min (*3) | 2GB 1GB x 2:ECC DDR2 SDRAM:667MHz | GQPR22AH-AA35DMID | ¥990,150 (税抜)¥943,000 | ¥5,670 (税抜)¥5,400 | ¥4,253 (税抜)¥4,050 | |
| | | | 146GB フレイ 73GB x 3:RAID5 SAS:15000r/min (*3) | | GQPR22AH-AA34DMID | ¥895,650 (税抜)¥853,000 | ¥5,040 (税抜)¥4,800 | ¥3,780 (税抜)¥3,600 | |
| | | | 選択 (*2)(*3) | | GQPR22AH-AAANNMID | ¥730,800 (税抜)¥696,000 | ¥3,938 (税抜)¥3,750 | ¥2,958 (税抜)¥2,817 | |
| | Xeon E5405 (2GHz/2x6MB) x1CPU | | 292GB フレイ 146GB x 3:RAID5 SAS:15000r/min (*3) | 2GB 1GB x 2:ECC DDR2 SDRAM:667MHz | GQPR22AH-A935DMID | ¥855,750 (税抜)¥815,000 | ¥4,769 (税抜)¥4,542 | ¥3,578 (税抜)¥3,408 | |
| | | | 146GB フレイ 73GB x 3:RAID5 SAS:15000r/min (*3) | | GQPR22AH-A934DMID | ¥761,250 (税抜)¥725,000 | ¥4,139 (税抜)¥3,942 | ¥3,106 (税抜)¥2,958 | |
| | | | 選択 (*2)(*3) | | GQPR22AH-A9NNNMID | ¥648,900 (税抜)¥618,000 | ¥3,395 (税抜)¥3,233 | ¥2,546 (税抜)¥2,425 | |
| | Xeon X5260 (3.33GHz/6MB) x1CPU | | 292GB フレイ 146GB x 3:RAID5 SAS:15000r/min (*3) | 2GB 1GB x 2:ECC DDR2 SDRAM:667MHz | GQPR22AH-A735DMID | ¥972,300 (税抜)¥926,000 | ¥5,547 (税抜)¥5,283 | ¥4,165 (税抜)¥3,967 | |
| | | | 146GB フレイ 73GB x 3:RAID5 SAS:15000r/min (*3) | | GQPR22AH-A734DMID | ¥877,800 (税抜)¥836,000 | ¥4,917 (税抜)¥4,683 | ¥3,693 (税抜)¥3,517 | |
| | | | 選択 (*2)(*3) | | GQPR22AH-A7NNNMID | ¥793,800 (税抜)¥756,000 | ¥4,358 (税抜)¥4,150 | ¥3,273 (税抜)¥3,117 | |
| | Xeon E5205 (1.86GHz/6MB) x1CPU | | 292GB フレイ 146GB x 3:RAID5 SAS:15000r/min (*3) | 2GB 1GB x 2:ECC DDR2 SDRAM:667MHz | GQPR22AH-A635DMID | ¥810,600 (税抜)¥772,000 | ¥4,471 (税抜)¥4,258 | ¥3,352 (税抜)¥3,192 | |
| | | | 146GB フレイ 73GB x 3:RAID5 SAS:15000r/min (*3) | | GQPR22AH-A634DMID | ¥716,100 (税抜)¥682,000 | ¥3,841 (税抜)¥3,658 | ¥2,879 (税抜)¥2,742 | |
| | | | 選択 (*2)(*3) | | GQPR22AH-A6NNNMID | ¥604,800 (税抜)¥576,000 | ¥3,098 (税抜)¥2,950 | ¥2,328 (税抜)¥2,217 | |

| | | |
|----------|-------|-------------------------------------|
| 各モデル共通仕様 | 標準搭載品 | 1000BASE-Tx2 |
| | 標準添付品 | JP1/ServerConductor/Agent (Windows) |

*1: メモリーボードは、搭載必須製品です。必要なメモリーボード(純正品)を選択の上、購入願います。
 *2: 内蔵ハードディスクは、搭載必須製品です。必要な内蔵ハードディスク(純正品)を選択の上、購入願います。
 *3: 標準のRAIDレベルは、RAID5です。RAIDレベル0,1,6,10,JBODを選択の場合、別途RAID設定サービス(SD-41A-N10G)を購入願います。
 *7: DVD-ROMは、搭載必須製品です。必ず選択の上、購入願います。
 *30: Windows Server 2008 環境には、制限事項がありますので「7.5 法規構成上の注意事項」「7.1 OS 情報」「Windows Server 2008 での制限事項」を参照願います。

<システム装置および内蔵オプション編>

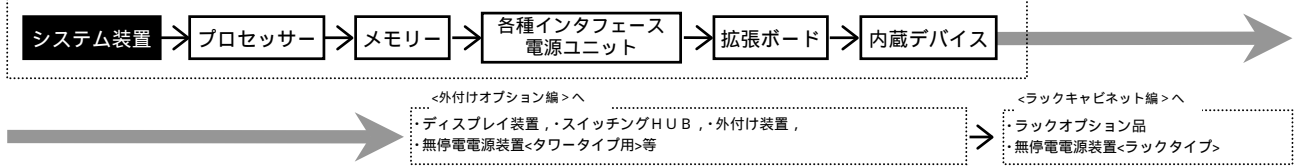

HA8000/RS220 (RS220 AHエンハンスモデル) RAID (SAS) おまかせ安心モデル (3年) / ラックタイプ
 [Windows Server 2008 Enterprise 日本語版 (25CAL 付き)]

[Windows Server 2003 R2, Enterprise x64 Edition 日本語版 (SP2) インストール代行サービス付き] モデル (*20)

| モデル | プロセッサ | ディスクアレイコントローラ | 内蔵 RAID | メモリー | DVD-ROM | セット形名 | 希望小売価格 | 保守料(月額) | |
|--|----------------------------------|-------------------------|-------------|---------|---------|------------------|------------------------------|----------------------|----------------------|
| | | | | | | | | 維持保守 | 出張修理 |
| Windows Server 2008 Enterprise 日本語版 (25CAL 付き) [Windows Server 2003 R2, Enterprise x64 Edition 日本語版 (SP2) インストール代行サービス付き] モデル | Xeon E5450 (3GHz/2x6MB) x1CPU | LSI 社製 1078 SAS SAS I/F | 選択 (*2)(*3) | 選択 (*1) | 選択 (*7) | GQQR22AH-ABNNNMB | ¥1,315,650 (税抜)¥1,253,000 | ¥4,410 (税抜)¥4,200 | ¥3,308 (税抜)¥3,150 |
| | Xeon E5430 (2.66GHz/2x6MB) x1CPU | | | | | GQQR22AH-AAANNMB | ¥1,245,300 (税抜)¥1,186,000 | ¥3,938 (税抜)¥3,750 | ¥2,958 (税抜)¥2,817 |
| | Xeon E5405 (2GHz/2x6MB) x1CPU | | | | | GQQR22AH-A9NNNMB | ¥1,163,400 (税抜)¥1,108,000 | ¥3,395 (税抜)¥3,233 | ¥2,546 (税抜)¥2,425 |
| | Xeon X5260 (3.33GHz/6MB) x1CPU | | | | | GQQR22AH-A7NNNMB | ¥1,308,300 (税抜)¥1,246,000 | ¥4,358 (税抜)¥4,150 | ¥3,273 (税抜)¥3,117 |
| | Xeon E5205 (1.86GHz/6MB) x1CPU | | | | | GQQR22AH-A6NNNMB | ¥1,119,300 (税抜)¥1,066,000 | ¥3,098 (税抜)¥2,950 | ¥2,328 (税抜)¥2,217 |

HA8000/RS220 (RS220 AHエンハンスモデル) RAID (SAS) おまかせ安心モデル (3年) / ラックタイプ
 [Windows Server 2008 Standard 日本語版 (5CAL 付き)]

[Windows Server 2003 R2, Standard x64 Edition 日本語版 (SP2) インストール代行サービス付き] モデル (*20)

| モデル | プロセッサ | ディスクアレイコントローラ | 内蔵 RAID | メモリー | DVD-ROM | セット形名 | 希望小売価格 | 保守料(月額) | |
|---|----------------------------------|-------------------------|-------------|---------|---------|------------------|--------------------------|----------------------|----------------------|
| | | | | | | | | 維持保守 | 出張修理 |
| Windows Server 2008 Standard 日本語版 (5CAL 付き) [Windows Server 2003 R2, Standard x64 Edition 日本語版 (SP2) インストール代行サービス付き] モデル | Xeon E5450 (3GHz/2x6MB) x1CPU | LSI 社製 1078 SAS SAS I/F | 選択 (*2)(*3) | 選択 (*1) | 選択 (*7) | GQPR22AH-ABNNNMB | ¥801,150 (税抜)¥763,000 | ¥4,410 (税抜)¥4,200 | ¥3,308 (税抜)¥3,150 |
| | Xeon E5430 (2.66GHz/2x6MB) x1CPU | | | | | GQPR22AH-AAANNMB | ¥730,800 (税抜)¥696,000 | ¥3,938 (税抜)¥3,750 | ¥2,958 (税抜)¥2,817 |
| | Xeon E5405 (2GHz/2x6MB) x1CPU | | | | | GQPR22AH-A9NNNMB | ¥648,900 (税抜)¥618,000 | ¥3,395 (税抜)¥3,233 | ¥2,546 (税抜)¥2,425 |
| | Xeon X5260 (3.33GHz/6MB) x1CPU | | | | | GQPR22AH-A7NNNMB | ¥793,800 (税抜)¥756,000 | ¥4,358 (税抜)¥4,150 | ¥3,273 (税抜)¥3,117 |
| | Xeon E5205 (1.86GHz/6MB) x1CPU | | | | | GQPR22AH-A6NNNMB | ¥604,800 (税抜)¥576,000 | ¥3,098 (税抜)¥2,950 | ¥2,328 (税抜)¥2,217 |

| | | |
|----------|-------|-------------------------------------|
| 各モデル共通仕様 | 標準搭載品 | 1000BASE-Tx2 |
| | 標準添付品 | JP1/ServerConductor/Agent (Windows) |

*1: メモリーボードは、搭載必須製品です。必要なメモリーボード(純正品)を選択の上、購入願います。

*2: 内蔵ハードディスクは、搭載必須製品です。必要な内蔵ハードディスク(純正品)を選択の上、購入願います。

*3: 標準の RAID レベルは、RAID5 です。RAID レベル 0, 1, 6, 10, JBOD を選択の場合、別途 RAID 設定サービス (SD-41A1-N106) を購入願います。

*7: DVD-ROM は、搭載必須製品です。必ず選択の上、購入願います。

*20: Windows Server 2003 x64 Editions 環境には、制限事項がありますので「7.2 互換構成上の注意事項」「7.1 OS 情報」「Windows Server 2003 x64 Editions での制限事項」を参照願います。

<システム装置および内蔵オプション編>

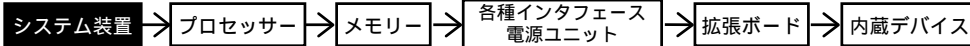

<外付けオプション編>へ

・ディスプレイ装置、・スイッチングHUB、・外付け装置、
・無停電電源装置<タワータイプ用>等

<ラックキャビネット編>へ

・ラックオプション品
・無停電電源装置<ラックタイプ>

HA8000/RS220 (RS220 AHエンハンスモデル) RAID (SAS) おまかせ安心モデル (3年) / ラックタイプ
[Windows Server 2008 Enterprise 日本語版 (25CAL 付き)]

[Windows Server 2003 R2, Enterprise Edition 日本語版 (SP2) インストール代行サービス付き] モデル]

| モデル | プロセッサ | ディスクアレイ コントローラ | 内蔵 RAID | メモリー | DVD-ROM | セット形名 | 希望小売価格 | 保守料(月額) | | |
|--|----------------------------------|-------------------------|-------------|---------|---------|------------------|------------------------------|------------------------------|----------------------|----------------------|
| | | | | | | | | 維持保守 | 出張修理 | |
| Windows Server 2008 Enterprise 日本語版 (25CAL 付き) [Windows Server 2003 R2, Enterprise Edition 日本語版 (SP2) インストール代行サービス付き] モデル | Xeon E5450 (3GHz/2x6MB) x1CPU | LSI 社製 1078 SAS SAS I/F | 選択 (*2)(*3) | 選択 (*1) | 選択 (*7) | GQQR22AH-ABNNNMA | ¥1,315,650 (税抜)¥1,253,000 | ¥4,410 (税抜)¥4,200 | ¥3,308 (税抜)¥3,150 | |
| | Xeon E5430 (2.66GHz/2x6MB) x1CPU | | | | | | GQQR22AH-AAANNMA | ¥1,245,300 (税抜)¥1,186,000 | ¥3,938 (税抜)¥3,750 | ¥2,958 (税抜)¥2,817 |
| | Xeon E5405 (2GHz/2x6MB) x1CPU | | | | | | GQQR22AH-A9NNNMA | ¥1,163,400 (税抜)¥1,108,000 | ¥3,395 (税抜)¥3,233 | ¥2,546 (税抜)¥2,425 |
| | Xeon X5260 (3.33GHz/6MB) x1CPU | | | | | | GQQR22AH-A7NNNMA | ¥1,308,300 (税抜)¥1,246,000 | ¥4,358 (税抜)¥4,150 | ¥3,273 (税抜)¥3,117 |
| | Xeon E5205 (1.86GHz/6MB) x1CPU | | | | | | GQQR22AH-A6NNNMA | ¥1,119,300 (税抜)¥1,066,000 | ¥3,098 (税抜)¥2,950 | ¥2,328 (税抜)¥2,217 |

HA8000/RS220 (RS220 AHエンハンスモデル) RAID (SAS) おまかせ安心モデル (3年) / ラックタイプ
[Windows Server 2008 Standard 日本語版 (5CAL 付き)]

[Windows Server 2003 R2, Standard Edition 日本語版 (SP2) インストール代行サービス付き] モデル]

| モデル | プロセッサ | ディスクアレイ コントローラ | 内蔵 RAID | メモリー | DVD-ROM | セット形名 | 希望小売価格 | 保守料(月額) | |
|---|----------------------------------|-------------------------|--|--|------------------|------------------|------------------------------|----------------------|--------------------------|
| | | | | | | | | 維持保守 | 出張修理 |
| Windows Server 2008 Standard 日本語版 (5CAL 付き) [Windows Server 2003 R2, Standard Edition 日本語版 (SP2) インストール代行サービス付き] モデル | Xeon E5450 (3GHz/2x6MB) x1CPU | LSI 社製 1078 SAS SAS I/F | 292GB 7x3:RAID5 146GB x3:RAID5 SAS:15000r/min (*3) | 2GB 1GB x2:ECC DDR2 SDRAM:667MHz | DVD-ROM (8倍速) | GQPR22AH-AB35DMA | ¥1,060,500 (税抜)¥1,010,000 | ¥6,134 (税抜)¥5,842 | ¥4,602 (税抜)¥4,383 |
| | | | 146GB 7x3:RAID5 73GB x3:RAID5 SAS:15000r/min (*3) | | | GQPR22AH-AB34DMA | ¥966,000 (税抜)¥920,000 | ¥5,504 (税抜)¥5,242 | ¥4,130 (税抜)¥3,933 |
| | | | 選択 (*2)(*3) | | | 選択 (*1) | 選択 (*7) | GQPR22AH-ABNNNMA | ¥801,150 (税抜)¥763,000 |
| | Xeon E5430 (2.66GHz/2x6MB) x1CPU | | 292GB 7x3:RAID5 146GB x3:RAID5 SAS:15000r/min (*3) | 2GB 1GB x2:ECC DDR2 SDRAM:667MHz | DVD-ROM (8倍速) | GQPR22AH-AA35DMA | ¥990,150 (税抜)¥943,000 | ¥5,670 (税抜)¥5,400 | ¥4,253 (税抜)¥4,050 |
| | | | 146GB 7x3:RAID5 73GB x3:RAID5 SAS:15000r/min (*3) | | | GQPR22AH-AA34DMA | ¥895,650 (税抜)¥853,000 | ¥5,040 (税抜)¥4,800 | ¥3,780 (税抜)¥3,600 |
| | | | 選択 (*2)(*3) | | | 選択 (*1) | 選択 (*7) | GQPR22AH-AAANNMA | ¥730,800 (税抜)¥696,000 |
| | Xeon E5405 (2GHz/2x6MB) x1CPU | | 292GB 7x3:RAID5 146GB x3:RAID5 SAS:15000r/min (*3) | 2GB 1GB x2:ECC DDR2 SDRAM:667MHz | DVD-ROM (8倍速) | GQPR22AH-A935DMA | ¥855,750 (税抜)¥815,000 | ¥4,769 (税抜)¥4,542 | ¥3,578 (税抜)¥3,408 |
| | | | 146GB 7x3:RAID5 73GB x3:RAID5 SAS:15000r/min (*3) | | | GQPR22AH-A934DMA | ¥761,250 (税抜)¥725,000 | ¥4,139 (税抜)¥3,942 | ¥3,106 (税抜)¥2,958 |
| | | | 選択 (*2)(*3) | | | 選択 (*1) | 選択 (*7) | GQPR22AH-A9NNNMA | ¥648,900 (税抜)¥618,000 |
| | Xeon X5260 (3.33GHz/6MB) x1CPU | | 292GB 7x3:RAID5 146GB x3:RAID5 SAS:15000r/min (*3) | 2GB 1GB x2:ECC DDR2 SDRAM:667MHz | DVD-ROM (8倍速) | GQPR22AH-A735DMA | ¥972,300 (税抜)¥926,000 | ¥5,547 (税抜)¥5,283 | ¥4,165 (税抜)¥3,967 |
| | | | 146GB 7x3:RAID5 73GB x3:RAID5 SAS:15000r/min (*3) | | | GQPR22AH-A734DMA | ¥877,800 (税抜)¥836,000 | ¥4,917 (税抜)¥4,683 | ¥3,693 (税抜)¥3,517 |
| | | | 選択 (*2)(*3) | | | 選択 (*1) | 選択 (*7) | GQPR22AH-A7NNNMA | ¥793,800 (税抜)¥756,000 |
| | Xeon E5205 (1.86GHz/6MB) x1CPU | | 292GB 7x3:RAID5 146GB x3:RAID5 SAS:15000r/min (*3) | 2GB 1GB x2:ECC DDR2 SDRAM:667MHz | DVD-ROM (8倍速) | GQPR22AH-A635DMA | ¥810,600 (税抜)¥772,000 | ¥4,471 (税抜)¥4,258 | ¥3,352 (税抜)¥3,192 |
| | | | 146GB 7x3:RAID5 73GB x3:RAID5 SAS:15000r/min (*3) | | | GQPR22AH-A634DMA | ¥716,100 (税抜)¥682,000 | ¥3,841 (税抜)¥3,658 | ¥2,879 (税抜)¥2,742 |
| | | | 選択 (*2)(*3) | | | 選択 (*1) | 選択 (*7) | GQPR22AH-A6NNNMA | ¥604,800 (税抜)¥576,000 |

| 各モデル共通仕様 | 標準搭載品 | 1000BASE-Tx2 |
|----------|-------|-------------------------------------|
| | 標準添付品 | JP1/ServerConductor/Agent (Windows) |

*1: メモリーボードは、搭載必須製品です。必要なメモリーボード(純正品)を選択の上、購入願います。
 *2: 内蔵ハードディスクは、搭載必須製品です。必要な内蔵ハードディスク(純正品)を選択の上、購入願います。
 *3: 標準のRAIDレベルは、RAID5です。RAIDレベル0,1,6,10,JBODを選択の場合、別途RAID設定サービス(SD-41A1-N106)を購入願います。
 *7: DVD-ROMは、搭載必須製品です。必ず選択の上、購入願います。

<システム装置および内蔵オプション編>

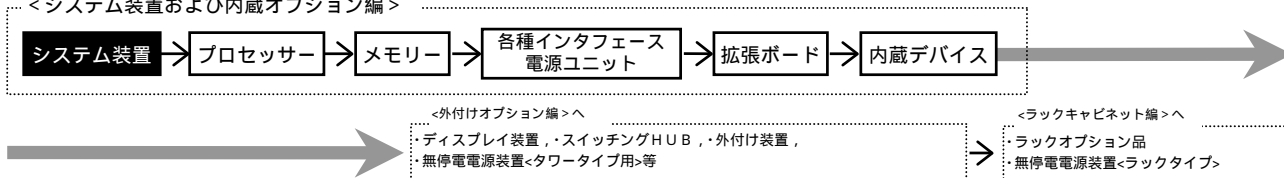

HA8000/RS220 (RS220 AHエンハンスモデル) RAID (SAS) おまかせ安心モデル (3年) / ラックタイプ
[OSなしモデル]

| モデル | プロセッサ | ディスプレイ コントローラ | 内蔵 RAID | メモリー | CD-ROM/DVD-ROM | セット形名 | 希望小売価格 (税抜) | 保守料(月額) | |
|----------|-------------------------------------|-------------------------------------|----------------|------------|----------------|--------------------------|--------------------------|----------------------|----------------------|
| | | | | | | | | 維持保守 | 出張修理 |
| OSなしモデル | Xeon E5450 (3GHz/2x6MB) x1CPU | LSI 社製 1078 SAS SAS I/F | 選択 (*2)(*3) | 選択 (*1) | 選択 (*8) | GQAR22AH-ABNNNM0 | ¥780,150 (税抜)¥743,000 | ¥4,410 (税抜)¥4,200 | ¥3,308 (税抜)¥3,150 |
| | GQAR22AH-AANNM0 | | | | | ¥709,800 (税抜)¥676,000 | ¥3,938 (税抜)¥3,750 | ¥2,958 (税抜)¥2,817 | |
| | GQAR22AH-A9NNM0 | | | | | ¥627,900 (税抜)¥598,000 | ¥3,395 (税抜)¥3,233 | ¥2,546 (税抜)¥2,425 | |
| | GQAR22AH-A7NNM0 | | | | | ¥772,800 (税抜)¥736,000 | ¥4,358 (税抜)¥4,150 | ¥3,273 (税抜)¥3,117 | |
| | GQAR22AH-A6NNM0 | | | | | ¥583,800 (税抜)¥556,000 | ¥3,098 (税抜)¥2,950 | ¥2,328 (税抜)¥2,217 | |
| 各モデル共通仕様 | 標準搭載品 | 1000BASE-Tx2 | | | | | | | |
| | 標準添付品 | JP1/ServerConductor/Agent (Windows) | | | | | | | |

*1: メモリーボードは、搭載必須製品です。必要なメモリーボード(純正品)を選択の上、購入願います。
 *2: 内蔵ハードディスクは、搭載必須製品です。必要な内蔵ハードディスク(純正品)を選択の上、購入願います。
 *3: 標準のRAIDレベルは、RAID5です。RAIDレベル0, 1, 6, 10, JBODを選択の場合、別途RAID設定サービス(SD-41A1-N10G)を購入願います。
 *8: CD-ROM/DVD-ROMは、搭載必須製品です。必要なデバイスを選択の上、購入願います。

<システム装置および内蔵オプション編>

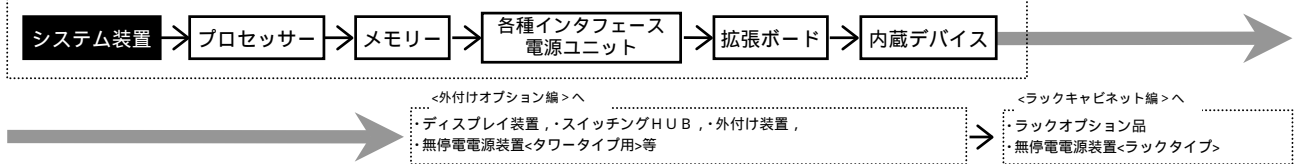

HA8000/RS220 (RS220 BHエンハンスモデル) RAID (シリアルATA)

おまかせ安心モデル (3年) / ラックタイプ

[Windows Server 2008 Enterprise 日本語版(25CAL 付き) [Hyper-V 正式版] プレインストールモデル] (*30)

| モデル | プロセッサ | ディスクレイアウト | 内蔵 RAID | メモリー | DVD-ROM | セット形名 | 希望小売価格 | 保守料(月額) | |
|--|----------------------------------|------------------------------|-------------|---------|---------|------------------|---------------------------|-------------------|-------------------|
| | | | | | | | | 維持保守 | 出張修理 |
| Windows Server 2008 Enterprise 日本語版 (25CAL 付き) [Hyper-V 正式版] プレインストールモデル | Xeon E5450 (3GHz/2x6MB) ×1CPU | LSI 社製 1078 SAS シリアル ATA 1/F | 選択 (*2)(*3) | 選択 (*1) | 選択 (*7) | GQQR22BH-ABNNNME | ¥1,302,000 (税抜)¥1,240,000 | ¥4,313 (税抜)¥4,108 | ¥3,237 (税抜)¥3,083 |
| | Xeon E5430 (2.66GHz/2x6MB) ×1CPU | | | | | GQQR22BH-AAANNME | ¥1,260,000 (税抜)¥1,200,000 | ¥4,034 (税抜)¥3,842 | ¥3,027 (税抜)¥2,883 |
| | Xeon E5405 (2GHz/2x6MB) ×1CPU | | | | | GQQR22BH-A9NNNME | ¥1,195,950 (税抜)¥1,139,000 | ¥3,605 (税抜)¥3,433 | ¥2,704 (税抜)¥2,575 |
| | Xeon X5260 (3.33GHz/6MB) ×1CPU | | | | | GQQR22BH-A7NNNME | ¥1,276,800 (税抜)¥1,216,000 | ¥4,148 (税抜)¥3,950 | ¥3,115 (税抜)¥2,967 |
| | Xeon E5205 (1.86GHz/6MB) ×1CPU | | | | | GQQR22BH-A6NNNME | ¥1,119,300 (税抜)¥1,066,000 | ¥3,098 (税抜)¥2,950 | ¥2,328 (税抜)¥2,217 |

HA8000/RS220 (RS220 BHエンハンスモデル) RAID (シリアルATA)

おまかせ安心モデル (3年) / ラックタイプ

[Windows Server 2008 Standard 日本語版(5CAL 付き) [Hyper-V 正式版] プレインストール

+ System Center Virtual Machine Manager 2008(SCVMM2008)バンドルモデル] (*30)

| モデル | プロセッサ | ディスクレイアウト | 内蔵 RAID | メモリー | DVD-ROM | セット形名 | 希望小売価格 | 保守料(月額) | |
|--|----------------------------------|------------------------------|-------------|--------------|---------|------------------|-------------------------|-------------------|-------------------|
| | | | | | | | | 維持保守 | 出張修理 |
| Windows Server 2008 Standard 日本語版 (5CAL 付き) [Hyper-V 正式版] プレインストール + SCVMM2008 バンドルモデル | Xeon E5450 (3GHz/2x6MB) ×1CPU | LSI 社製 1078 SAS シリアル ATA 1/F | 選択 (*2)(*3) | 選択 (*1)(*40) | 選択 (*7) | GQPR22BH-ABNNNMT | ¥1,029,000 (税抜)¥980,000 | ¥4,313 (税抜)¥4,108 | ¥3,237 (税抜)¥3,083 |
| | Xeon E5430 (2.66GHz/2x6MB) ×1CPU | | | | | GQPR22BH-AAANNMT | ¥987,000 (税抜)¥940,000 | ¥4,034 (税抜)¥3,842 | ¥3,027 (税抜)¥2,883 |
| | Xeon E5405 (2GHz/2x6MB) ×1CPU | | | | | GQPR22BH-A9NNNMT | ¥922,950 (税抜)¥879,000 | ¥3,605 (税抜)¥3,433 | ¥2,704 (税抜)¥2,575 |
| | Xeon X5260 (3.33GHz/6MB) ×1CPU | | | | | GQPR22BH-A7NNNMT | ¥1,003,800 (税抜)¥956,000 | ¥4,148 (税抜)¥3,950 | ¥3,115 (税抜)¥2,967 |
| | Xeon E5205 (1.86GHz/6MB) ×1CPU | | | | | GQPR22BH-A6NNNMT | ¥846,300 (税抜)¥806,000 | ¥3,098 (税抜)¥2,950 | ¥2,328 (税抜)¥2,217 |

HA8000/RS220 (RS220 BHエンハンスモデル) RAID (シリアルATA)

おまかせ安心モデル (3年) / ラックタイプ

[Windows Server 2008 Standard 日本語版(5CAL 付き) [Hyper-V 正式版] プレインストールモデル] (*30)

| モデル | プロセッサ | ディスクレイアウト | 内蔵 RAID | メモリー | DVD-ROM | セット形名 | 希望小売価格 | 保守料(月額) | |
|---|----------------------------------|------------------------------|-------------|---------|---------|------------------|-----------------------|-------------------|-------------------|
| | | | | | | | | 維持保守 | 出張修理 |
| Windows Server 2008 Standard 日本語版 (5CAL 付き) [Hyper-V 正式版] プレインストールモデル | Xeon E5450 (3GHz/2x6MB) ×1CPU | LSI 社製 1078 SAS シリアル ATA 1/F | 選択 (*2)(*3) | 選択 (*1) | 選択 (*7) | GQPR22BH-ABNNNME | ¥787,500 (税抜)¥750,000 | ¥4,313 (税抜)¥4,108 | ¥3,237 (税抜)¥3,083 |
| | Xeon E5430 (2.66GHz/2x6MB) ×1CPU | | | | | GQPR22BH-AAANNME | ¥745,500 (税抜)¥710,000 | ¥4,034 (税抜)¥3,842 | ¥3,027 (税抜)¥2,883 |
| | Xeon E5405 (2GHz/2x6MB) ×1CPU | | | | | GQPR22BH-A9NNNME | ¥681,450 (税抜)¥649,000 | ¥3,605 (税抜)¥3,433 | ¥2,704 (税抜)¥2,575 |
| | Xeon X5260 (3.33GHz/6MB) ×1CPU | | | | | GQPR22BH-A7NNNME | ¥762,300 (税抜)¥726,000 | ¥4,148 (税抜)¥3,950 | ¥3,115 (税抜)¥2,967 |
| | Xeon E5205 (1.86GHz/6MB) ×1CPU | | | | | GQPR22BH-A6NNNME | ¥604,800 (税抜)¥576,000 | ¥3,098 (税抜)¥2,950 | ¥2,328 (税抜)¥2,217 |

| | | |
|----------|-------|-------------------------------------|
| 各モデル共通仕様 | 標準搭載品 | 1000BASE-Tx2 |
| | 標準添付品 | JP1/ServerConductor/Agent (Windows) |

*1: メモリーボードは、搭載必須製品です。必要なメモリーボード(純正品)を選択の上、購入願います。
 *2: 内蔵ハードディスクは、搭載必須製品です。必要な内蔵ハードディスク(純正品)を選択の上、購入願います。
 *3: 標準の RAID レベルは、RAID5 です。RAID レベル 0, 1, 6, 10, JBOD を選択の場合、別途 RAID 設定サービス(SD-41A1-N10G)を購入願います。
 *7: DVD-ROM は、搭載必須製品です。必ず選択の上、購入願います。
 *30: Windows Server 2008 環境には、制限事項がありますので「7.1 OS 情報」/「Windows Server 2008 での制限事項」を参照願います。
 *40: System Center Virtual Machine Manager 2008(SCVMM2008)使用時のメモリー容量は、2GB 以上必要です。

<システム装置および内蔵オプション編>

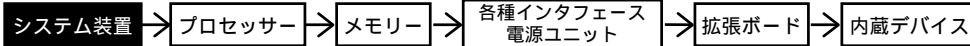

<外付けオプション編>へ

・ディスプレイ装置、・スイッチングHUB、・外付け装置、
・無停電電源装置<タワータイプ用>等

<ラックキャビネット編>へ

・ラックオプション品
・無停電電源装置<ラックタイプ>

HA8000/RS220 (RS220 BHエンハンスモデル) RAID (シリアルATA)

おまかせ安心モデル (3年) / ラックタイプ

[Windows Server 2008 Enterprise 32-bit 日本語版 (25CAL 付き) プレインストールモデル] (*30)

| モデル | プロセッサ | ディスクレイ コントローラ | 内蔵 RAID | メモリー | DVD-ROM | セット形名 | 希望小売価格 | 保守料(月額) | | |
|---|----------------------------------|------------------------------|-------------|---------|---------|------------------|---------------------------|---------------------------|-------------------|-------------------|
| | | | | | | | | 維持保守 | 出張修理 | |
| Windows Server 2008 Enterprise 32-bit 日本語版 (25CAL 付き) プレインストールモデル | Xeon E5450 (3GHz/2x6MB) x1CPU | LSI 社製 1078 SAS 3x7# ATA 1/F | 選択 (*2)(*3) | 選択 (*1) | 選択 (*7) | GQQR22BH-ABNNMMD | ¥1,302,000 (税抜)¥1,240,000 | ¥4,313 (税抜)¥4,108 | ¥3,237 (税抜)¥3,083 | |
| | Xeon E5430 (2.66GHz/2x6MB) x1CPU | | | | | | GQQR22BH-AAANNMMD | ¥1,260,000 (税抜)¥1,200,000 | ¥4,034 (税抜)¥3,842 | ¥3,027 (税抜)¥2,883 |
| | Xeon E5405 (2GHz/2x6MB) x1CPU | | | | | | GQQR22BH-A9NNMMD | ¥1,195,950 (税抜)¥1,139,950 | ¥3,605 (税抜)¥3,433 | ¥2,704 (税抜)¥2,575 |
| | Xeon X5260 (3.33GHz/6MB) x1CPU | | | | | | GQQR22BH-A7NNMMD | ¥1,276,800 (税抜)¥1,216,000 | ¥4,148 (税抜)¥3,950 | ¥3,115 (税抜)¥2,967 |
| | Xeon E5205 (1.86GHz/6MB) x1CPU | | | | | | GQQR22BH-A6NNMMD | ¥1,119,300 (税抜)¥1,066,000 | ¥3,098 (税抜)¥2,950 | ¥2,328 (税抜)¥2,217 |

HA8000/RS220 (RS220 BHエンハンスモデル) RAID (シリアルATA)

おまかせ安心モデル (3年) / ラックタイプ

[Windows Server 2008 Standard 32-bit 日本語版 (5CAL 付き) プレインストールモデル] (*30)

| モデル | プロセッサ | ディスクレイ コントローラ | 内蔵 RAID | メモリー | DVD-ROM | セット形名 | 希望小売価格 | 保守料(月額) | |
|--|--|-----------------------------------|--|-----------------------------------|-----------------------|-----------------------|-----------------------|-----------------------|-------------------|
| | | | | | | | | 維持保守 | 出張修理 |
| Windows Server 2008 Standard 32-bit 日本語版 (5CAL 付き) プレインストールモデル | Xeon E5450 (3GHz/2x6MB) x1CPU | LSI 社製 1078 SAS 3x7# ATA 1/F | 500GB フライ 250GB x 3:RAID5 3x7# ATA :7200r/min (*3) | 2GB 1GB x 2:ECC DDR2 SDRAM:667MHz | DVD-ROM (8倍速) | GQPR22BH-AB32DMD | ¥983,850 (税抜)¥937,000 | ¥5,626 (税抜)¥5,358 | ¥4,218 (税抜)¥4,017 |
| | | | | | | | GQPR22BH-AB22DMD | ¥950,250 (税抜)¥905,000 | ¥5,399 (税抜)¥5,142 |
| | 選択 (*2)(*3) | | 選択 (*1) | 選択 (*7) | GQPR22BH-ABNNMMD | ¥787,500 (税抜)¥750,000 | ¥4,313 (税抜)¥4,108 | ¥3,237 (税抜)¥3,083 | |
| | | | | | | GQPR22BH-AA32DMD | ¥941,850 (税抜)¥897,000 | ¥5,347 (税抜)¥5,092 | ¥4,008 (税抜)¥3,817 |
| | Xeon E5430 (2.66GHz/2x6MB) x1CPU | | 500GB フライ 250GB x 3:RAID5 3x7# ATA :7200r/min (*3) | 2GB 1GB x 2:ECC DDR2 SDRAM:667MHz | DVD-ROM (8倍速) | GQPR22BH-AA22DMD | ¥908,250 (税抜)¥865,000 | ¥5,119 (税抜)¥4,875 | ¥3,841 (税抜)¥3,658 |
| | | | | | | | GQPR22BH-AAANNMMD | ¥745,500 (税抜)¥710,000 | ¥4,034 (税抜)¥3,842 |
| | Xeon E5405 (2GHz/2x6MB) x1CPU | | 500GB フライ 250GB x 3:RAID5 3x7# ATA :7200r/min (*3) | 2GB 1GB x 2:ECC DDR2 SDRAM:667MHz | DVD-ROM (8倍速) | GQPR22BH-A932DMD | ¥825,300 (税抜)¥786,000 | ¥4,568 (税抜)¥4,350 | ¥3,430 (税抜)¥3,267 |
| | | | | | | | GQPR22BH-A922DMD | ¥791,700 (税抜)¥754,000 | ¥4,340 (税抜)¥4,133 |
| | 選択 (*2)(*3) | | 選択 (*1) | 選択 (*7) | GQPR22BH-A9NNMMD | ¥681,450 (税抜)¥649,000 | ¥3,605 (税抜)¥3,433 | ¥2,704 (税抜)¥2,575 | |
| | | | | | | GQPR22BH-A732DMD | ¥877,800 (税抜)¥836,000 | ¥4,917 (税抜)¥4,683 | ¥3,693 (税抜)¥3,517 |
| | Xeon X5260 (3.33GHz/6MB) x1CPU | | 500GB フライ 250GB x 3:RAID5 3x7# ATA :7200r/min (*3) | 2GB 1GB x 2:ECC DDR2 SDRAM:667MHz | DVD-ROM (8倍速) | GQPR22BH-A722DMD | ¥844,200 (税抜)¥804,000 | ¥4,690 (税抜)¥4,467 | ¥3,518 (税抜)¥3,350 |
| | | | | | | | GQPR22BH-A7NNMMD | ¥762,300 (税抜)¥726,000 | ¥4,148 (税抜)¥3,950 |
| Xeon E5205 (1.86GHz/6MB) x1CPU | 500GB フライ 250GB x 3:RAID5 3x7# ATA :7200r/min (*3) | 2GB 1GB x 2:ECC DDR2 SDRAM:667MHz | DVD-ROM (8倍速) | GQPR22BH-A632DMD | ¥716,100 (税抜)¥682,000 | ¥3,841 (税抜)¥3,658 | ¥2,879 (税抜)¥2,742 | | |
| | | | | | GQPR22BH-A622DMD | ¥682,500 (税抜)¥650,000 | ¥3,614 (税抜)¥3,442 | ¥2,712 (税抜)¥2,583 | |
| 選択 (*2)(*3) | 選択 (*1) | 選択 (*7) | GQPR22BH-A6NNMMD | ¥604,800 (税抜)¥576,000 | ¥3,098 (税抜)¥2,950 | ¥2,328 (税抜)¥2,217 | | | |

| 各モデル共通仕様 | 標準搭載品 | 1000BASE-Tx2 |
|----------|-------|-------------------------------------|
| | 標準添付品 | JP1/ServerConductor/Agent (Windows) |

*1: メモリーボードは、搭載必須製品です。必要なメモリーボード(純正品)を選択の上、購入願います。
 *2: 内蔵ハードディスクは、搭載必須製品です。必要な内蔵ハードディスク(純正品)を選択の上、購入願います。
 *3: 標準のRAIDレベルは、RAID5です。RAIDレベル0,1,6,10,JBODを選択の場合、別途RAID設定サービス(SD-41A1-N106)を購入願います。
 *7: DVD-ROMは、搭載必須製品です。必ず選択の上、購入願います。
 *30: Windows Server 2008 環境には、制限事項がありますので「7. システム構成上の注意事項」「7.1 OS 情報」/「Windows Server 2008 での制限事項」を参照願います。

<システム装置および内蔵オプション編>

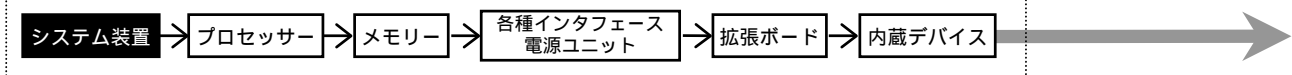

<外付けオプション編>へ

・ディスプレイ装置、・スイッチングHUB、・外付け装置、
・無停電電源装置<タワータイプ用>等

<ラックキャビネット編>へ

・ラックオプション品
・無停電電源装置<ラックタイプ>

HA8000/RS220 (RS220 BHエンハンスモデル) RAID (シリアルATA)

おまかせ安心モデル (3年) / ラックタイプ

[Windows Server 2008 Enterprise 日本語版 (25CAL 付き)

[Windows Server 2003 R2, Enterprise x64 Edition 日本語版 (SP2) インストール代行サービス付き] モデル] (*20)

| モデル | プロセッサ | ディスプレイ コントローラ | 内蔵 RAID | メモリー | DVD-ROM | セット形名 | 希望小売価格 | 保守料(月額) | |
|--|----------------------------------|------------------------------|-------------|---------|---------|------------------|------------------------------|----------------------|----------------------|
| | | | | | | | | 維持保守 | 出張修理 |
| Windows Server 2008 Enterprise 日本語版 (25CAL 付き) [Windows Server 2003 R2, Enterprise x64 Edition 日本語版 (SP2) インストール代行サービス付き] モデル | Xeon E5450 (3GHz/2x6MB) x1CPU | LSI 社製 1078 SAS SATA/ATA 1/F | 選択 (*2)(*3) | 選択 (*1) | 選択 (*7) | GQQR22BH-ABNNNMB | ¥1,302,000 (税抜)¥1,240,000 | ¥4,313 (税抜)¥4,108 | ¥3,237 (税抜)¥3,083 |
| | Xeon E5430 (2.66GHz/2x6MB) x1CPU | | | | | GQQR22BH-AAANNMB | ¥1,260,000 (税抜)¥1,200,000 | ¥4,034 (税抜)¥3,842 | ¥3,027 (税抜)¥2,883 |
| | Xeon E5405 (2GHz/2x6MB) x1CPU | | | | | GQQR22BH-A9NNNMB | ¥1,195,950 (税抜)¥1,139,000 | ¥3,605 (税抜)¥3,433 | ¥2,704 (税抜)¥2,575 |
| | Xeon X5260 (3.33GHz/6MB) x1CPU | | | | | GQQR22BH-A7NNNMB | ¥1,276,800 (税抜)¥1,216,000 | ¥4,148 (税抜)¥3,950 | ¥3,115 (税抜)¥2,967 |
| | Xeon E5205 (1.86GHz/6MB) x1CPU | | | | | GQQR22BH-A6NNNMB | ¥1,119,300 (税抜)¥1,066,000 | ¥3,098 (税抜)¥2,950 | ¥2,328 (税抜)¥2,217 |

HA8000/RS220 (RS220 BHエンハンスモデル) RAID (シリアルATA)

おまかせ安心モデル (3年) / ラックタイプ

[Windows Server 2008 Standard 日本語版 (5CAL 付き)

[Windows Server 2003 R2, Standard x64 Edition 日本語版 (SP2) インストール代行サービス付き] モデル] (*20)

| モデル | プロセッサ | ディスプレイ コントローラ | 内蔵 RAID | メモリー | DVD-ROM | セット形名 | 希望小売価格 | 保守料(月額) | |
|---|----------------------------------|------------------------------|-------------|---------|---------|------------------|--------------------------|----------------------|----------------------|
| | | | | | | | | 維持保守 | 出張修理 |
| Windows Server 2008 Standard 日本語版 (5CAL 付き) [Windows Server 2003 R2, Standard x64 Edition 日本語版 (SP2) インストール代行サービス付き] モデル | Xeon E5450 (3GHz/2x6MB) x1CPU | LSI 社製 1078 SAS SATA/ATA 1/F | 選択 (*2)(*3) | 選択 (*1) | 選択 (*7) | GQPR22BH-ABNNNMB | ¥787,500 (税抜)¥750,000 | ¥4,313 (税抜)¥4,108 | ¥3,237 (税抜)¥3,083 |
| | Xeon E5430 (2.66GHz/2x6MB) x1CPU | | | | | GQPR22BH-AAANNMB | ¥745,500 (税抜)¥710,000 | ¥4,034 (税抜)¥3,842 | ¥3,027 (税抜)¥2,883 |
| | Xeon E5405 (2GHz/2x6MB) x1CPU | | | | | GQPR22BH-A9NNNMB | ¥681,450 (税抜)¥649,000 | ¥3,605 (税抜)¥3,433 | ¥2,704 (税抜)¥2,575 |
| | Xeon X5260 (3.33GHz/6MB) x1CPU | | | | | GQPR22BH-A7NNNMB | ¥762,300 (税抜)¥726,000 | ¥4,148 (税抜)¥3,950 | ¥3,115 (税抜)¥2,967 |
| | Xeon E5205 (1.86GHz/6MB) x1CPU | | | | | GQPR22BH-A6NNNMB | ¥604,800 (税抜)¥576,000 | ¥3,098 (税抜)¥2,950 | ¥2,328 (税抜)¥2,217 |

| 各モデル共通仕様 | 標準搭載品 | 1000BASE-Tx2 |
|----------|-------|-------------------------------------|
| | 標準添付品 | JP1/ServerConductor/Agent (Windows) |

*1: メモリーボードは、搭載必須製品です。必要なメモリーボード(純正品)を選択の上、購入願います。

*2: 内蔵ハードディスクは、搭載必須製品です。必要な内蔵ハードディスク(純正品)を選択の上、購入願います。

*3: 標準のRAIDレベルは、RAID5です。RAIDレベル0,1,6,10,JBODを選択の場合、別途RAID設定サービス(SD-41A1-N10G)を購入願います。

*7: DVD-ROMは、搭載必須製品です。必ず選択の上、購入願います。

*20: Windows Server 2003 x64 Editions 環境には、制限事項がありますので「7.システム構成上の注意事項」「7.1 OS情報」「Windows Server 2003 x64 Editionsでの制限事項」を参照願います。

<システム装置および内蔵オプション編>

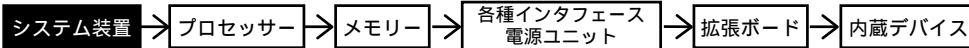

<外付けオプション編>

・ディスプレイ装置、・スイッチングHUB、・外付け装置、
・無停電電源装置<タワータイプ用>等

<ラックキャビネット編>

・ラックオプション品
・無停電電源装置<ラックタイプ>

HA8000/RS220 (RS220 BHエンハンスモデル) RAID (シリアルATA)

おまかせ安心モデル (3年) / ラックタイプ

[Windows Server 2008 Enterprise 日本語版 (25CAL 付き)]

[Windows Server 2003 R2, Enterprise Edition 日本語版 (SP2) インストール代行サービス付き] モデル

| モデル | プロセッサ | ディスプレイ コントローラ | 内蔵 RAID | メモリー | DVD-ROM | セット形名 | 希望小売価格 | 保守料(月額) | | |
|--|----------------------------------|-----------------------------|-------------|---------|---------|------------------|------------------------------|------------------------------|----------------------|----------------------|
| | | | | | | | | 維持保守 | 出張修理 | |
| Windows Server 2008 Enterprise 日本語版 (25CAL 付き) [Windows Server 2003 R2, Enterprise Edition 日本語版 (SP2) インストール代行サービス付き] モデル | Xeon E5450 (3GHz/2x6MB) x1CPU | LSI 社製 1078 SAS 7x7 ATA 1/F | 選択 (*2)(*3) | 選択 (*1) | 選択 (*7) | GQQR22BH-ABNNNMA | ¥1,302,000 (税抜)¥1,240,000 | ¥4,313 (税抜)¥4,108 | ¥3,237 (税抜)¥3,083 | |
| | Xeon E5430 (2.66GHz/2x6MB) x1CPU | | | | | | GQQR22BH-AAANNMA | ¥1,260,000 (税抜)¥1,200,000 | ¥4,034 (税抜)¥3,842 | ¥3,027 (税抜)¥2,883 |
| | Xeon E5405 (2GHz/2x6MB) x1CPU | | | | | | GQQR22BH-A9NNNMA | ¥1,195,950 (税抜)¥1,139,000 | ¥3,605 (税抜)¥3,433 | ¥2,704 (税抜)¥2,575 |
| | Xeon X5260 (3.33GHz/6MB) x1CPU | | | | | | GQQR22BH-A7NNNMA | ¥1,276,800 (税抜)¥1,216,000 | ¥4,148 (税抜)¥3,950 | ¥3,115 (税抜)¥2,967 |
| | Xeon E5205 (1.86GHz/6MB) x1CPU | | | | | | GQQR22BH-A6NNNMA | ¥1,119,300 (税抜)¥1,066,000 | ¥3,098 (税抜)¥2,950 | ¥2,328 (税抜)¥2,217 |

HA8000/RS220 (RS220 BHエンハンスモデル) RAID (シリアルATA)

おまかせ安心モデル (3年) / ラックタイプ

[Windows Server 2008 Standard 日本語版 (5CAL 付き)]

[Windows Server 2003 R2, Standard Edition 日本語版 (SP2) インストール代行サービス付き] モデル

| モデル | プロセッサ | ディスプレイ コントローラ | 内蔵 RAID | メモリー | DVD-ROM | セット形名 | 希望小売価格 | 保守料(月額) | |
|---|--|-----------------------------|--|------------------------------------|----------------------|--|----------------------------------|--------------------------|----------------------|
| | | | | | | | | 維持保守 | 出張修理 |
| Windows Server 2008 Standard 日本語版 (5CAL 付き) [Windows Server 2003 R2, Standard Edition 日本語版 (SP2) インストール代行サービス付き] モデル | Xeon E5450 (3GHz/2x6MB) x1CPU | LSI 社製 1078 SAS 7x7 ATA 1/F | 500GB 7x7 250GB x3:RAID5 7x7 ATA :7200r/min (*3) | 2GB 1GB x2:ECC DDR2 SDRAM:667MHz | DVD-ROM (8倍速) | GQPR22BH-AB32DMA | ¥983,850 (税抜)¥937,000 | ¥5,626 (税抜)¥5,358 | ¥4,218 (税抜)¥4,017 |
| | | | | 1GB 512MB x2:ECC DDR2 SDRAM:667MHz | | | GQPR22BH-AB22DMA | ¥950,250 (税抜)¥905,000 | ¥5,399 (税抜)¥5,142 |
| | 選択 (*2)(*3) | | 選択 (*1) | 選択 (*7) | GQPR22BH-ABNNNMA | ¥787,500 (税抜)¥750,000 | ¥4,313 (税抜)¥4,108 | ¥3,237 (税抜)¥3,083 | |
| | | | | | | 500GB 7x7 250GB x3:RAID5 7x7 ATA :7200r/min (*3) | 2GB 1GB x2:ECC DDR2 SDRAM:667MHz | DVD-ROM (8倍速) | GQPR22BH-AA32DMA |
| | 選択 (*2)(*3) | | 選択 (*1) | 選択 (*7) | GQPR22BH-AA22DMA | | | | |
| | | | | | | 500GB 7x7 250GB x3:RAID5 7x7 ATA :7200r/min (*3) | 2GB 1GB x2:ECC DDR2 SDRAM:667MHz | DVD-ROM (8倍速) | GQPR22BH-AAANNMA |
| | 500GB 7x7 250GB x3:RAID5 7x7 ATA :7200r/min (*3) | | 2GB 1GB x2:ECC DDR2 SDRAM:667MHz | DVD-ROM (8倍速) | GQPR22BH-A932DMA | | | | |
| | | | | | | 選択 (*2)(*3) | 選択 (*1) | 選択 (*7) | GQPR22BH-A922DMA |
| | 500GB 7x7 250GB x3:RAID5 7x7 ATA :7200r/min (*3) | | 2GB 1GB x2:ECC DDR2 SDRAM:667MHz | DVD-ROM (8倍速) | GQPR22BH-A9NNNMA | | | | |
| | | | | | | 500GB 7x7 250GB x3:RAID5 7x7 ATA :7200r/min (*3) | 2GB 1GB x2:ECC DDR2 SDRAM:667MHz | DVD-ROM (8倍速) | GQPR22BH-A732DMA |
| | 選択 (*2)(*3) | | 選択 (*1) | 選択 (*7) | GQPR22BH-A722DMA | | | | |
| | | | | | | 500GB 7x7 250GB x3:RAID5 7x7 ATA :7200r/min (*3) | 2GB 1GB x2:ECC DDR2 SDRAM:667MHz | DVD-ROM (8倍速) | GQPR22BH-A7NNNMA |
| 500GB 7x7 250GB x3:RAID5 7x7 ATA :7200r/min (*3) | 2GB 1GB x2:ECC DDR2 SDRAM:667MHz | DVD-ROM (8倍速) | GQPR22BH-A632DMA | ¥716,100 (税抜)¥682,000 | ¥3,841 (税抜)¥3,658 | | | | |
| | | | | 選択 (*2)(*3) | 選択 (*1) | 選択 (*7) | GQPR22BH-A622DMA | ¥682,500 (税抜)¥650,000 | ¥3,614 (税抜)¥3,442 |
| 500GB 7x7 250GB x3:RAID5 7x7 ATA :7200r/min (*3) | 2GB 1GB x2:ECC DDR2 SDRAM:667MHz | DVD-ROM (8倍速) | GQPR22BH-A6NNNMA | | | | | ¥604,800 (税抜)¥576,000 | ¥3,098 (税抜)¥2,950 |

| | | |
|----------|-------|-------------------------------------|
| 各モデル共通仕様 | 標準搭載品 | 1000BASE-Tx2 |
| | 標準添付品 | JP1/ServerConductor/Agent (Windows) |

*1:メモリーボードは、搭載必須製品です。必要なメモリーボード(純正品)を選択の上、購入願います。
 *2:内蔵ハードディスクは、搭載必須製品です。必要な内蔵ハードディスク(純正品)を選択の上、購入願います。
 *3:標準のRAIDレベルは、RAID5です。RAIDレベル0,1,6,10,J BODを選択の場合、別途RAID設定サービス(SD-41A1-N106)を購入願います。
 *7: DVD-ROMは、搭載必須製品です。必ず選択の上、購入願います。

<システム装置および内蔵オプション編>

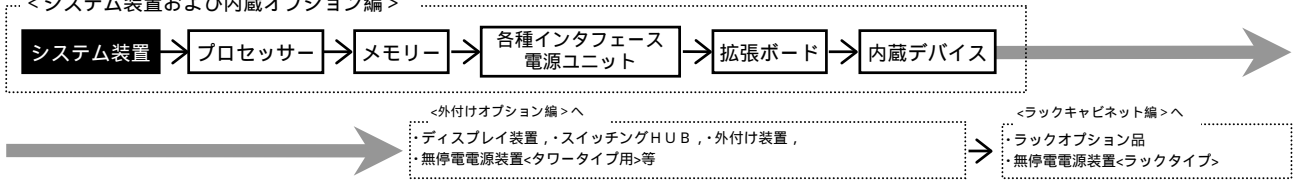

HA8000/RS220 (RS220 BHエンハンスモデル) RAID (シリアルATA)

おまかせ安心モデル (3年) / ラックタイプ

[OSなしモデル]

| モデル | プロセッサ | ディスプレイ コントローラ | 内蔵 RAID | メモリー | CD-ROM/DVD-ROM | セット形名 | 希望小売価格 | 保守料(月額) | |
|---------|-------------------------------------|-----------------------------------|----------------|------------|----------------|--------------------------|--------------------------|----------------------|----------------------|
| | | | | | | | | 維持保守 | 出張修理 |
| OSなしモデル | Xeon E5450 (3GHz/2x6MB) ×1CPU | LSI 社製 1078 SAS シリアルATA 1/F | 選択 (*2)(*3) | 選択 (*1) | 選択 (*8) | GQAR22BH-ABNNNMO | ¥766,500 (税抜)¥730,000 | ¥4,313 (税抜)¥4,108 | ¥3,237 (税抜)¥3,083 |
| | GQAR22BH-AANNNMO | | | | | ¥724,500 (税抜)¥690,000 | ¥4,034 (税抜)¥3,842 | ¥3,027 (税抜)¥2,883 | |
| | GQAR22BH-A9NNNMO | | | | | ¥660,450 (税抜)¥629,000 | ¥3,605 (税抜)¥3,433 | ¥2,704 (税抜)¥2,575 | |
| | GQAR22BH-A7NNNMO | | | | | ¥741,300 (税抜)¥706,000 | ¥4,148 (税抜)¥3,950 | ¥3,115 (税抜)¥2,967 | |
| | GQAR22BH-A6NNNMO | | | | | ¥583,800 (税抜)¥556,000 | ¥3,098 (税抜)¥2,950 | ¥2,328 (税抜)¥2,217 | |

| 各モデル共通仕様 | 標準搭載品 | 1000BASE-Tx2 |
|----------|-------|-------------------------------------|
| | 標準添付品 | JP1/ServerConductor/Agent (Windows) |

*1: メモリーボードは、搭載必須製品です。必要なメモリーボード(純正品)を選択の上、購入願います。
 *2: 内蔵ハードディスクは、搭載必須製品です。必要な内蔵ハードディスク(純正品)を選択の上、購入願います。
 *3: 標準のRAIDレベルは、RAID5です。RAIDレベル0, 1, 6, 10, JBODを選択の場合、別途RAID設定サービス(SD-41A1-N10G)を購入願います。
 *8: CD-ROM/DVD-ROMは、搭載必須製品です。必要なデバイスを選択の上、購入願います。

<システム装置および内蔵オプション編>

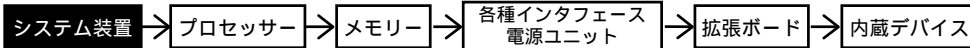

<外付けオプション編>

- ・ディスプレイ装置、・スイッチングHUB、・外付け装置、
- ・無停電電源装置<タワータイプ用>等

<ラックキャビネット編>

- ・ラックオプション品
- ・無停電電源装置<ラックタイプ>

21 HA8000/RS220 (RS220 DHエンハンスモデル) RAID (SAS) おまかせ安心モデル (3年) / ラックタイプ
 [Windows Server 2008 Enterprise 日本語版 (25CAL 付き) [Hyper-V 正式版] プレインストールモデル] (*30)

| モデル | プロセッサ | ディスプレイ コントローラ | 内蔵 RAID | メモリー | DVD-ROM | セット形名 | 希望小売価格 | 保守料(月額) | |
|--|----------------------------------|-------------------------|-------------|---------|---------|------------------|---------------------------|-------------------|-------------------|
| | | | | | | | | 維持保守 | 出張修理 |
| Windows Server 2008 Enterprise 日本語版 (25CAL 付き) [Hyper-V 正式版] プレインストールモデル | Xeon E5450 (3GHz/2x6MB) x1CPU | LSI 社製 1078 SAS SAS I/F | 選択 (*2)(*3) | 選択 (*1) | 選択 (*7) | GQQR22DH-ABNNNME | ¥1,263,150 (税抜)¥1,203,000 | ¥4,060 (税抜)¥3,867 | ¥3,045 (税抜)¥2,900 |
| | Xeon E5430 (2.66GHz/2x6MB) x1CPU | | | | | GQQR22DH-AAANNME | ¥1,192,800 (税抜)¥1,136,000 | ¥3,588 (税抜)¥3,417 | ¥2,695 (税抜)¥2,567 |
| | Xeon E5405 (2GHz/2x6MB) x1CPU | | | | | GQQR22DH-A9NNNME | ¥1,110,900 (税抜)¥1,058,000 | ¥3,045 (税抜)¥2,900 | ¥2,284 (税抜)¥2,175 |
| | Xeon X5260 (3.33GHz/6MB) x1CPU | | | | | GQQR22DH-A7NNNME | ¥1,255,800 (税抜)¥1,196,000 | ¥4,008 (税抜)¥3,817 | ¥3,010 (税抜)¥2,867 |
| | Xeon E5205 (1.86GHz/6MB) x1CPU | | | | | GQQR22DH-A6NNNME | ¥1,066,800 (税抜)¥1,016,000 | ¥2,748 (税抜)¥2,617 | ¥2,065 (税抜)¥1,967 |

22 HA8000/RS220 (RS220 DHエンハンスモデル) RAID (SAS) おまかせ安心モデル (3年) / ラックタイプ
 [Windows Server 2008 Standard 日本語版 (5CAL 付き) [Hyper-V 正式版] プレインストール + System Center Virtual Machine Manager 2008 (SCVMM2008) バンドルモデル] (*30)

| モデル | プロセッサ | ディスプレイ コントローラ | 内蔵 RAID | メモリー | DVD-ROM | セット形名 | 希望小売価格 | 保守料(月額) | |
|--|----------------------------------|-------------------------|-------------|--------------|---------|------------------|-----------------------|-------------------|-------------------|
| | | | | | | | | 維持保守 | 出張修理 |
| Windows Server 2008 Standard 日本語版 (5CAL 付き) [Hyper-V 正式版] プレインストール + SCVMM2008 バンドルモデル | Xeon E5450 (3GHz/2x6MB) x1CPU | LSI 社製 1078 SAS SAS I/F | 選択 (*2)(*3) | 選択 (*1)(*40) | 選択 (*7) | GQPR22DH-ABNNNMT | ¥990,150 (税抜)¥943,000 | ¥4,060 (税抜)¥3,867 | ¥3,045 (税抜)¥2,900 |
| | Xeon E5430 (2.66GHz/2x6MB) x1CPU | | | | | GQPR22DH-AAANNMT | ¥919,800 (税抜)¥876,000 | ¥3,588 (税抜)¥3,417 | ¥2,695 (税抜)¥2,567 |
| | Xeon E5405 (2GHz/2x6MB) x1CPU | | | | | GQPR22DH-A9NNNMT | ¥837,900 (税抜)¥798,000 | ¥3,045 (税抜)¥2,900 | ¥2,284 (税抜)¥2,175 |
| | Xeon X5260 (3.33GHz/6MB) x1CPU | | | | | GQPR22DH-A7NNNMT | ¥982,800 (税抜)¥936,000 | ¥4,008 (税抜)¥3,817 | ¥3,010 (税抜)¥2,867 |
| | Xeon E5205 (1.86GHz/6MB) x1CPU | | | | | GQPR22DH-A6NNNMT | ¥793,800 (税抜)¥756,000 | ¥2,748 (税抜)¥2,617 | ¥2,065 (税抜)¥1,967 |

23 HA8000/RS220 (RS220 DHエンハンスモデル) RAID (SAS) おまかせ安心モデル (3年) / ラックタイプ
 [Windows Server 2008 Standard 日本語版 (5CAL 付き) [Hyper-V 正式版] プレインストールモデル] (*30)

| モデル | プロセッサ | ディスプレイ コントローラ | 内蔵 RAID | メモリー | DVD-ROM | セット形名 | 希望小売価格 | 保守料(月額) | |
|---|----------------------------------|-------------------------|-------------|---------|---------|------------------|-----------------------|-------------------|-------------------|
| | | | | | | | | 維持保守 | 出張修理 |
| Windows Server 2008 Standard 日本語版 (5CAL 付き) [Hyper-V 正式版] プレインストールモデル | Xeon E5450 (3GHz/2x6MB) x1CPU | LSI 社製 1078 SAS SAS I/F | 選択 (*2)(*3) | 選択 (*1) | 選択 (*7) | GQQR22DH-ABNNNME | ¥748,650 (税抜)¥713,000 | ¥4,060 (税抜)¥3,867 | ¥3,045 (税抜)¥2,900 |
| | Xeon E5430 (2.66GHz/2x6MB) x1CPU | | | | | GQQR22DH-AAANNME | ¥678,300 (税抜)¥646,000 | ¥3,588 (税抜)¥3,417 | ¥2,695 (税抜)¥2,567 |
| | Xeon E5405 (2GHz/2x6MB) x1CPU | | | | | GQQR22DH-A9NNNME | ¥596,400 (税抜)¥568,000 | ¥3,045 (税抜)¥2,900 | ¥2,284 (税抜)¥2,175 |
| | Xeon X5260 (3.33GHz/6MB) x1CPU | | | | | GQQR22DH-A7NNNME | ¥741,300 (税抜)¥706,000 | ¥4,008 (税抜)¥3,817 | ¥3,010 (税抜)¥2,867 |
| | Xeon E5205 (1.86GHz/6MB) x1CPU | | | | | GQQR22DH-A6NNNME | ¥552,300 (税抜)¥526,000 | ¥2,748 (税抜)¥2,617 | ¥2,065 (税抜)¥1,967 |

| | | |
|----------|-------|-------------------------------------|
| 各モデル共通仕様 | 標準搭載品 | 1000BASE-Tx2 |
| | 標準添付品 | JP1/ServerConductor/Agent (Windows) |

*1: メモリーボードは、搭載必須製品です。必要なメモリーボード(純正品)を選択の上、購入願います。
 *2: 内蔵ハードディスクは、搭載必須製品です。必要な内蔵ハードディスク(純正品)を選択の上、購入願います。
 *3: 標準の RAID レベルは、RAID5 です。RAID レベル 0, 1, 6, 10, JBOD を選択の場合、別途 RAID 設定サービス (SD-41A1-N10G) を購入願います。
 *7: DVD-ROM は、搭載必須製品です。必ず選択の上、購入願います。
 *30: Windows Server 2008 環境には、制限事項がありますので「7.1 OS 情報」/「Windows Server 2008 での制限事項」を参照願います。
 *40: System Center Virtual Machine Manager 2008 (SCVMM2008) 使用時のメモリー容量は、2GB 以上必要です。

<システム装置および内蔵オプション編>

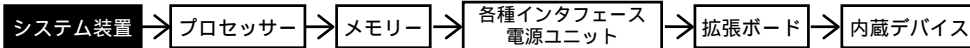

<外付けオプション編>

- ・ディスプレイ装置、・スイッチングHUB、・外付け装置、
- ・無停電電源装置<タワータイプ用>等

<ラックキャビネット編>

- ・ラックオプション品
- ・無停電電源装置<ラックタイプ>

24 HA8000/RS220 (RS220 DHエンハンスモデル) RAID (SAS) おまかせ安心モデル (3年) / ラックタイプ
 [Windows Server 2008 Enterprise 32-bit 日本語版(25CAL 付き) プレインストールモデル] (*30)

| モデル | プロセッサ | ディスクレイアウト | 内蔵 RAID | メモリー | DVD-ROM | セット形名 | 希望小売価格 | 保守料(月額) | |
|--|----------------------------------|-------------------------|-------------|---------|---------|------------------|---------------------------|-------------------|-------------------|
| | | | | | | | | 維持保守 | 出張修理 |
| Windows Server 2008 Enterprise 32-bit 日本語版(25CAL 付き) プレインストールモデル | Xeon E5450 (3GHz/2x6MB) x1CPU | LSI 社製 1078 SAS SAS 1/F | 選択 (*2)(*3) | 選択 (*1) | 選択 (*7) | GQQR22DH-ABNNMID | ¥1,263,150 (税抜)¥1,203,000 | ¥4,060 (税抜)¥3,867 | ¥3,045 (税抜)¥2,900 |
| | Xeon E5430 (2.66GHz/2x6MB) x1CPU | | | | | | ¥1,192,800 (税抜)¥1,136,000 | ¥3,588 (税抜)¥3,417 | ¥2,695 (税抜)¥2,567 |
| | Xeon E5405 (2GHz/2x6MB) x1CPU | | | | | | ¥1,110,900 (税抜)¥1,058,000 | ¥3,045 (税抜)¥2,900 | ¥2,284 (税抜)¥2,175 |
| | Xeon X5260 (3.33GHz/6MB) x1CPU | | | | | | ¥1,255,800 (税抜)¥1,196,000 | ¥4,008 (税抜)¥3,817 | ¥3,010 (税抜)¥2,867 |
| | Xeon E5205 (1.86GHz/6MB) x1CPU | | | | | | ¥1,066,800 (税抜)¥1,016,000 | ¥2,748 (税抜)¥2,617 | ¥2,065 (税抜)¥1,967 |

25 HA8000/RS220 (RS220 DHエンハンスモデル) RAID (SAS) おまかせ安心モデル (3年) / ラックタイプ
 [Windows Server 2008 Standard 32-bit 日本語版(5CAL 付き) プレインストールモデル] (*30)

| モデル | プロセッサ | ディスクレイアウト | 内蔵 RAID | メモリー | DVD-ROM | セット形名 | 希望小売価格 | 保守料(月額) | |
|---|----------------------------------|-------------------------|---|-----------------------------------|---------------|-------------------|-------------------------|-------------------|-------------------|
| | | | | | | | | 維持保守 | 出張修理 |
| Windows Server 2008 Standard 32-bit 日本語版(5CAL 付き) プレインストールモデル | Xeon E5450 (3GHz/2x6MB) x1CPU | LSI 社製 1078 SAS SAS 1/F | 292GB フレイ 146GB x 3:RAID5 SAS:15000r/min (*3) | 2GB 1GB x 2:ECC DDR2 SDRAM:667MHz | DVD-ROM (8倍速) | GQPR22DH-AB35DMID | ¥1,008,000 (税抜)¥960,000 | ¥5,783 (税抜)¥5,508 | ¥4,340 (税抜)¥4,133 |
| | | | 146GB フレイ 73GB x 3:RAID5 SAS:15000r/min (*3) | | | GQPR22DH-AB34DMID | ¥913,500 (税抜)¥870,000 | ¥5,153 (税抜)¥4,908 | ¥3,867 (税抜)¥3,683 |
| | | | 選択 (*2)(*3) | 選択 (*1) | 選択 (*7) | GQPR22DH-ABNNMID | ¥748,650 (税抜)¥713,000 | ¥4,060 (税抜)¥3,867 | ¥3,045 (税抜)¥2,900 |
| | Xeon E5430 (2.66GHz/2x6MB) x1CPU | | 292GB フレイ 146GB x 3:RAID5 SAS:15000r/min (*3) | 2GB 1GB x 2:ECC DDR2 SDRAM:667MHz | DVD-ROM (8倍速) | GQPR22DH-AA35DMID | ¥937,650 (税抜)¥893,000 | ¥5,320 (税抜)¥5,067 | ¥3,990 (税抜)¥3,800 |
| | | | 146GB フレイ 73GB x 3:RAID5 SAS:15000r/min (*3) | | | GQPR22DH-AA34DMID | ¥843,150 (税抜)¥803,000 | ¥4,690 (税抜)¥4,467 | ¥3,518 (税抜)¥3,350 |
| | | | 選択 (*2)(*3) | 選択 (*1) | 選択 (*7) | GQPR22DH-AAANNMID | ¥678,300 (税抜)¥646,000 | ¥3,588 (税抜)¥3,417 | ¥2,695 (税抜)¥2,567 |
| | Xeon E5405 (2GHz/2x6MB) x1CPU | | 292GB フレイ 146GB x 3:RAID5 SAS:15000r/min (*3) | 2GB 1GB x 2:ECC DDR2 SDRAM:667MHz | DVD-ROM (8倍速) | GQPR22DH-A935DMID | ¥803,250 (税抜)¥765,000 | ¥4,418 (税抜)¥4,208 | ¥3,316 (税抜)¥3,158 |
| | | | 146GB フレイ 73GB x 3:RAID5 SAS:15000r/min (*3) | | | GQPR22DH-A934DMID | ¥708,750 (税抜)¥675,000 | ¥3,788 (税抜)¥3,608 | ¥2,843 (税抜)¥2,708 |
| | | | 選択 (*2)(*3) | 選択 (*1) | 選択 (*7) | GQPR22DH-A9NNMID | ¥596,400 (税抜)¥568,000 | ¥3,045 (税抜)¥2,900 | ¥2,284 (税抜)¥2,175 |
| | Xeon X5260 (3.33GHz/6MB) x1CPU | | 292GB フレイ 146GB x 3:RAID5 SAS:15000r/min (*3) | 2GB 1GB x 2:ECC DDR2 SDRAM:667MHz | DVD-ROM (8倍速) | GQPR22DH-A735DMID | ¥919,800 (税抜)¥876,000 | ¥5,198 (税抜)¥4,950 | ¥3,903 (税抜)¥3,717 |
| | | | 146GB フレイ 73GB x 3:RAID5 SAS:15000r/min (*3) | | | GQPR22DH-A734DMID | ¥825,300 (税抜)¥786,000 | ¥4,568 (税抜)¥4,350 | ¥3,430 (税抜)¥3,267 |
| | | | 選択 (*2)(*3) | 選択 (*1) | 選択 (*7) | GQPR22DH-A7NNMID | ¥741,300 (税抜)¥706,000 | ¥4,008 (税抜)¥3,817 | ¥3,010 (税抜)¥2,867 |
| | Xeon E5205 (1.86GHz/6MB) x1CPU | | 292GB フレイ 146GB x 3:RAID5 SAS:15000r/min (*3) | 2GB 1GB x 2:ECC DDR2 SDRAM:667MHz | DVD-ROM (8倍速) | GQPR22DH-A635DMID | ¥758,100 (税抜)¥722,000 | ¥4,121 (税抜)¥3,925 | ¥3,089 (税抜)¥2,942 |
| | | | 146GB フレイ 73GB x 3:RAID5 SAS:15000r/min (*3) | | | GQPR22DH-A634DMID | ¥663,600 (税抜)¥632,000 | ¥3,491 (税抜)¥3,325 | ¥2,617 (税抜)¥2,492 |
| | | | 選択 (*2)(*3) | 選択 (*1) | 選択 (*7) | GQPR22DH-A6NNMID | ¥552,300 (税抜)¥526,000 | ¥2,748 (税抜)¥2,617 | ¥2,065 (税抜)¥1,967 |

| | | |
|----------|-------|-------------------------------------|
| 各モデル共通仕様 | 標準搭載品 | 1000BASE-Tx2 |
| | 標準添付品 | JP1/ServerConductor/Agent (Windows) |

*1: メモリーボードは、搭載必須製品です。必要なメモリーボード(純正品)を選択の上、購入願います。
 *2: 内蔵ハードディスクは、搭載必須製品です。必要な内蔵ハードディスク(純正品)を選択の上、購入願います。
 *3: 標準のRAIDレベルは、RAID5です。RAIDレベル0,1,6,10,JBODを選択の場合、別途RAID設定サービス(SD-41A1-N10G)を購入願います。
 *7: DVD-ROMは、搭載必須製品です。必ず選択の上、購入願います。
 *30: Windows Server 2008 環境には、制限事項がありますので「7.5 法規構成上の注意事項」「7.1 OS 情報」「Windows Server 2008 での制限事項」を参照願います。

<システム装置および内蔵オプション編>

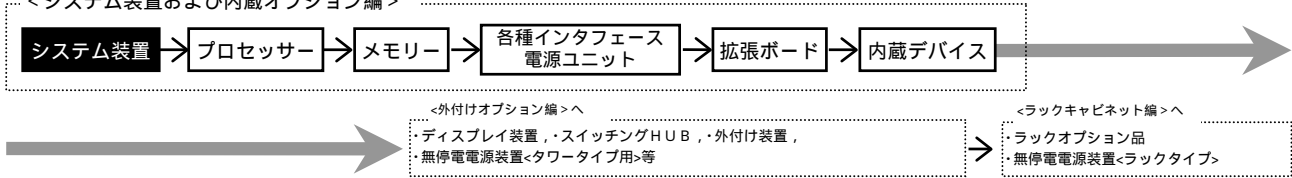

26 HA 8 0 0 0 / R S 2 2 0 (R S 2 2 0 D Hエンハンスモデル) R A I D (S A S) おまかせ安心モデル (3 年) / ラックタイプ
 [Windows Server 2008 Enterprise 日本語版 (25CAL 付き)

[Windows Server 2003 R2, Enterprise x64 Edition 日本語版 (SP2) インストール代行サービス付き] モデル] (*20)

| モデル | プロセッサ | ディスクアレイコントローラ | 内蔵 RAID | メモリー | DVD-ROM | セット形名 | 希望小売価格 | 保守料(月額) | |
|--|-----------------------------------|-------------------------|-------------|---------|---------|------------------|------------------------------|----------------------|----------------------|
| | | | | | | | | 維持保守 | 出張修理 |
| Windows Server 2008 Enterprise 日本語版 (25CAL 付き) [Windows Server 2003 R2, Enterprise x64 Edition 日本語版 (SP2) インストール代行サービス付き] モデル | Xeon E5450 (3GHz/2x6MB) × 1CPU | LSI 社製 1078 SAS SAS I/F | 選択 (*2)(*3) | 選択 (*1) | 選択 (*7) | GQQR22DH-ABNNNMB | ¥1,263,150 (税抜)¥1,203,000 | ¥4,060 (税抜)¥3,867 | ¥3,045 (税抜)¥2,900 |
| | Xeon E5430 (2.66GHz/2x6MB) × 1CPU | | | | | GQQR22DH-AAANNMB | ¥1,192,800 (税抜)¥1,136,000 | ¥3,588 (税抜)¥3,417 | ¥2,695 (税抜)¥2,567 |
| | Xeon E5405 (2GHz/2x6MB) × 1CPU | | | | | GQQR22DH-A9NNNMB | ¥1,110,900 (税抜)¥1,058,000 | ¥3,045 (税抜)¥2,900 | ¥2,284 (税抜)¥2,175 |
| | Xeon X5260 (3.33GHz/6MB) × 1CPU | | | | | GQQR22DH-A7NNNMB | ¥1,255,800 (税抜)¥1,196,000 | ¥4,008 (税抜)¥3,817 | ¥3,010 (税抜)¥2,867 |
| | Xeon E5205 (1.86GHz/6MB) × 1CPU | | | | | GQQR22DH-A6NNNMB | ¥1,066,800 (税抜)¥1,016,000 | ¥2,748 (税抜)¥2,617 | ¥2,065 (税抜)¥1,967 |

27 HA 8 0 0 0 / R S 2 2 0 (R S 2 2 0 D Hエンハンスモデル) R A I D (S A S) おまかせ安心モデル (3 年) / ラックタイプ
 [Windows Server 2008 Standard 日本語版 (5CAL 付き)

[Windows Server 2003 R2, Standard x64 Edition 日本語版 (SP2) インストール代行サービス付き] モデル] (*20)

| モデル | プロセッサ | ディスクアレイコントローラ | 内蔵 RAID | メモリー | DVD-ROM | セット形名 | 希望小売価格 | 保守料(月額) | |
|---|-----------------------------------|-------------------------|-------------|---------|---------|------------------|--------------------------|----------------------|----------------------|
| | | | | | | | | 維持保守 | 出張修理 |
| Windows Server 2008 Standard 日本語版 (5CAL 付き) [Windows Server 2003 R2, Standard x64 Edition 日本語版 (SP2) インストール代行サービス付き] モデル | Xeon E5450 (3GHz/2x6MB) × 1CPU | LSI 社製 1078 SAS SAS I/F | 選択 (*2)(*3) | 選択 (*1) | 選択 (*7) | GQPR22DH-ABNNNMB | ¥748,650 (税抜)¥713,000 | ¥4,060 (税抜)¥3,867 | ¥3,045 (税抜)¥2,900 |
| | Xeon E5430 (2.66GHz/2x6MB) × 1CPU | | | | | GQPR22DH-AAANNMB | ¥678,300 (税抜)¥646,000 | ¥3,588 (税抜)¥3,417 | ¥2,695 (税抜)¥2,567 |
| | Xeon E5405 (2GHz/2x6MB) × 1CPU | | | | | GQPR22DH-A9NNNMB | ¥596,400 (税抜)¥568,000 | ¥3,045 (税抜)¥2,900 | ¥2,284 (税抜)¥2,175 |
| | Xeon X5260 (3.33GHz/6MB) × 1CPU | | | | | GQPR22DH-A7NNNMB | ¥741,300 (税抜)¥706,000 | ¥4,008 (税抜)¥3,817 | ¥3,010 (税抜)¥2,867 |
| | Xeon E5205 (1.86GHz/6MB) × 1CPU | | | | | GQPR22DH-A6NNNMB | ¥552,300 (税抜)¥526,000 | ¥2,748 (税抜)¥2,617 | ¥2,065 (税抜)¥1,967 |

| | | |
|----------|-------|-------------------------------------|
| 各モデル共通仕様 | 標準搭載品 | 1000BASE-Tx2 |
| | 標準添付品 | JP1/ServerConductor/Agent (Windows) |

*1: メモリーボードは、搭載必須製品です。必要なメモリーボード(純正品)を選択の上、購入願います。

*2: 内蔵ハードディスクは、搭載必須製品です。必要な内蔵ハードディスク(純正品)を選択の上、購入願います。

*3: 標準の RAID レベルは、RAID5 です。RAID レベル 0, 1, 6, 10, JBOD を選択の場合、別途 RAID 設定サービス (SD-41A1-N106) を購入願います。

*7: DVD-ROM は、搭載必須製品です。必ず選択の上、購入願います。

*20: Windows Server 2003 x64 Editions 環境には、制限事項がありますので「7.2 互換構成上の注意事項」「7.1 OS 情報」「Windows Server 2003 x64 Editions での制限事項」を参照願います。

<システム装置および内蔵オプション編>

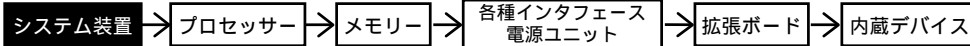

<外付けオプション編>

- ・ディスプレイ装置, ・スイッチングHUB, ・外付け装置,
- ・無停電電源装置<タワータイプ用>等

<ラックキャビネット編>

- ・ラックオプション品
- ・無停電電源装置<ラックタイプ>

28 HA8000/RS220 (RS220 DHエンハンスモデル) RAID (SAS) おまかせ安心モデル (3年) / ラックタイプ
 [Windows Server 2008 Enterprise 日本語版 (25CAL 付き)]

[Windows Server 2003 R2, Enterprise Edition 日本語版 (SP2) インストール代行サービス付き] モデル]

| モデル | プロセッサ | ディスクアレイコントローラ | 内蔵 RAID | メモリー | DVD-ROM | セット形名 | 希望小売価格 | 保守料(月額) | | |
|--|----------------------------------|-------------------------|-------------|---------|---------|------------------|---------------------------|---------------------------|-------------------|-------------------|
| | | | | | | | | 維持保守 | 出張修理 | |
| Windows Server 2008 Enterprise 日本語版 (25CAL 付き) [Windows Server 2003 R2, Enterprise Edition 日本語版 (SP2) インストール代行サービス付き] モデル | Xeon E5450 (3GHz/2x6MB) x1CPU | LSI 社製 1078 SAS SAS I/F | 選択 (*2)(*3) | 選択 (*1) | 選択 (*7) | GQQR22DH-ABNNNMA | ¥1,263,150 (税抜)¥1,203,000 | ¥4,060 (税抜)¥3,867 | ¥3,045 (税抜)¥2,900 | |
| | Xeon E5430 (2.66GHz/2x6MB) x1CPU | | | | | | GQQR22DH-AAANNMA | ¥1,192,800 (税抜)¥1,136,000 | ¥3,588 (税抜)¥3,417 | ¥2,695 (税抜)¥2,567 |
| | Xeon E5405 (2GHz/2x6MB) x1CPU | | | | | | GQQR22DH-A9NNNMA | ¥1,110,900 (税抜)¥1,058,000 | ¥3,045 (税抜)¥2,900 | ¥2,284 (税抜)¥2,175 |
| | Xeon X5260 (3.33GHz/6MB) x1CPU | | | | | | GQQR22DH-A7NNNMA | ¥1,255,800 (税抜)¥1,196,000 | ¥4,008 (税抜)¥3,817 | ¥3,010 (税抜)¥2,867 |
| | Xeon E5205 (1.86GHz/6MB) x1CPU | | | | | | GQQR22DH-A6NNNMA | ¥1,066,800 (税抜)¥1,016,000 | ¥2,748 (税抜)¥2,617 | ¥2,065 (税抜)¥1,967 |

29 HA8000/RS220 (RS220 DHエンハンスモデル) RAID (SAS) おまかせ安心モデル (3年) / ラックタイプ
 [Windows Server 2008 Standard 日本語版 (5CAL 付き)]

[Windows Server 2003 R2, Standard Edition 日本語版 (SP2) インストール代行サービス付き] モデル]

| モデル | プロセッサ | ディスクアレイコントローラ | 内蔵 RAID | メモリー | DVD-ROM | セット形名 | 希望小売価格 | 保守料(月額) | |
|---|----------------------------------|-------------------------|--|-------------------------------------|---------------|-----------------------|-------------------------|-------------------|-------------------|
| | | | | | | | | 維持保守 | 出張修理 |
| Windows Server 2008 Standard 日本語版 (5CAL 付き) [Windows Server 2003 R2, Standard Edition 日本語版 (SP2) インストール代行サービス付き] モデル | Xeon E5450 (3GHz/2x6MB) x1CPU | LSI 社製 1078 SAS SAS I/F | 292GB 阵列 146GB x 3: RAID5 SAS: 15000r/min (*3) | 2GB 1GB x 2: ECC DDR2 SDRAM: 667MHz | DVD-ROM (8倍速) | GQPR22DH-AB35DMA | ¥1,008,000 (税抜)¥960,000 | ¥5,783 (税抜)¥5,508 | ¥4,340 (税抜)¥4,133 |
| | | | GQPR22DH-AB34DMA | | | ¥913,500 (税抜)¥870,000 | ¥5,153 (税抜)¥4,908 | ¥3,867 (税抜)¥3,683 | |
| | | | 選択 (*2)(*3) | | | ¥748,650 (税抜)¥713,000 | ¥4,060 (税抜)¥3,867 | ¥3,045 (税抜)¥2,900 | |
| | Xeon E5430 (2.66GHz/2x6MB) x1CPU | | 292GB 阵列 146GB x 3: RAID5 SAS: 15000r/min (*3) | 2GB 1GB x 2: ECC DDR2 SDRAM: 667MHz | DVD-ROM (8倍速) | GQPR22DH-AA35DMA | ¥937,650 (税抜)¥893,000 | ¥5,320 (税抜)¥5,067 | ¥3,990 (税抜)¥3,800 |
| | | | GQPR22DH-AA34DMA | | | ¥843,150 (税抜)¥803,000 | ¥4,690 (税抜)¥4,467 | ¥3,518 (税抜)¥3,350 | |
| | | | 選択 (*2)(*3) | | | ¥678,300 (税抜)¥646,000 | ¥3,588 (税抜)¥3,417 | ¥2,695 (税抜)¥2,567 | |
| | Xeon E5405 (2GHz/2x6MB) x1CPU | | 292GB 阵列 146GB x 3: RAID5 SAS: 15000r/min (*3) | 2GB 1GB x 2: ECC DDR2 SDRAM: 667MHz | DVD-ROM (8倍速) | GQPR22DH-A935DMA | ¥803,250 (税抜)¥765,000 | ¥4,418 (税抜)¥4,208 | ¥3,316 (税抜)¥3,158 |
| | | | GQPR22DH-A934DMA | | | ¥708,750 (税抜)¥675,000 | ¥3,788 (税抜)¥3,608 | ¥2,843 (税抜)¥2,708 | |
| | | | 選択 (*2)(*3) | | | ¥596,400 (税抜)¥568,000 | ¥3,045 (税抜)¥2,900 | ¥2,284 (税抜)¥2,175 | |
| | Xeon X5260 (3.33GHz/6MB) x1CPU | | 292GB 阵列 146GB x 3: RAID5 SAS: 15000r/min (*3) | 2GB 1GB x 2: ECC DDR2 SDRAM: 667MHz | DVD-ROM (8倍速) | GQPR22DH-A735DMA | ¥919,800 (税抜)¥876,000 | ¥5,198 (税抜)¥4,950 | ¥3,903 (税抜)¥3,717 |
| | | | GQPR22DH-A734DMA | | | ¥825,300 (税抜)¥786,000 | ¥4,568 (税抜)¥4,350 | ¥3,430 (税抜)¥3,267 | |
| | | | 選択 (*2)(*3) | | | ¥741,300 (税抜)¥706,000 | ¥4,008 (税抜)¥3,817 | ¥3,010 (税抜)¥2,867 | |
| | Xeon E5205 (1.86GHz/6MB) x1CPU | | 292GB 阵列 146GB x 3: RAID5 SAS: 15000r/min (*3) | 2GB 1GB x 2: ECC DDR2 SDRAM: 667MHz | DVD-ROM (8倍速) | GQPR22DH-A635DMA | ¥758,100 (税抜)¥722,000 | ¥4,121 (税抜)¥3,925 | ¥3,089 (税抜)¥2,942 |
| | | | GQPR22DH-A634DMA | | | ¥663,600 (税抜)¥632,000 | ¥3,491 (税抜)¥3,325 | ¥2,617 (税抜)¥2,492 | |
| | | | 選択 (*2)(*3) | | | ¥552,300 (税抜)¥526,000 | ¥2,748 (税抜)¥2,617 | ¥2,065 (税抜)¥1,967 | |

| | | |
|----------|-------|-------------------------------------|
| 各モデル共通仕様 | 標準搭載品 | 1000BASE-Tx2 |
| | 標準添付品 | JP1/ServerConductor/Agent (Windows) |

*1: メモリーボードは、搭載必須製品です。必要なメモリーボード(純正品)を選択の上、購入願います。
 *2: 内蔵ハードディスクは、搭載必須製品です。必要な内蔵ハードディスク(純正品)を選択の上、購入願います。
 *3: 標準のRAIDレベルは、RAID5です。RAIDレベル0,1,6,10,JBODを選択の場合、別途RAID設定サービス(SD-41A1-N106)を購入願います。
 *7: DVD-ROMは、搭載必須製品です。必ず選択の上、購入願います。

<システム装置および内蔵オプション編>

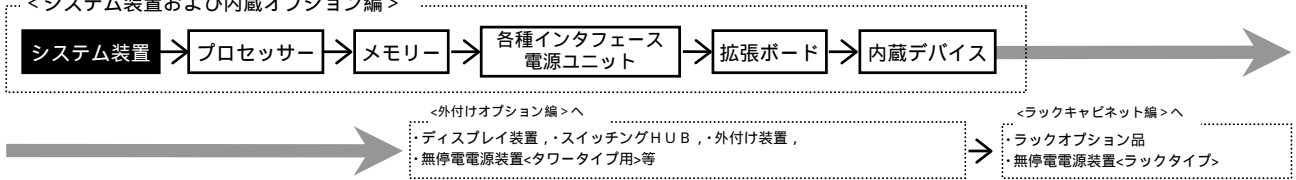

30 HA8000/RS220 (RS220 DHエンハンスモデル) RAID (SAS) おまかせ安心モデル (3年) / ラックタイプ [OSなしモデル]

| モデル | プロセッサ | ディスプレイ コントローラ | 内蔵 RAID | メモリー | CD-ROM/DVD-ROM | セット形名 | 希望小売価格 (税抜) | 保守料(月額) | |
|---------|-------------------------------------|-------------------------------|----------------|------------|----------------|--------------------------|--------------------------|----------------------|----------------------|
| | | | | | | | | 維持保守 | 出張修理 |
| OSなしモデル | Xeon E5450 (3GHz/2x6MB) x1CPU | LSI 社製 1078 SAS SAS I/F | 選択 (*2)(*3) | 選択 (*1) | 選択 (*8) | GQAR22DH-ABNNNM0 | ¥727,650 (税抜)¥693,000 | ¥4,060 (税抜)¥3,867 | ¥3,045 (税抜)¥2,900 |
| | GQAR22DH-AANNM0 | | | | | ¥657,300 (税抜)¥626,000 | ¥3,588 (税抜)¥3,417 | ¥2,695 (税抜)¥2,567 | |
| | GQAR22DH-A9NNM0 | | | | | ¥575,400 (税抜)¥548,000 | ¥3,045 (税抜)¥2,900 | ¥2,284 (税抜)¥2,175 | |
| | GQAR22DH-A7NNM0 | | | | | ¥720,300 (税抜)¥686,000 | ¥4,008 (税抜)¥3,817 | ¥3,010 (税抜)¥2,867 | |
| | GQAR22DH-A6NNM0 | | | | | ¥531,300 (税抜)¥506,000 | ¥2,748 (税抜)¥2,617 | ¥2,065 (税抜)¥1,967 | |

| 各モデル共通仕様 | 標準搭載品 | 1000BASE-Tx2 |
|----------|-------|-------------------------------------|
| | 標準添付品 | JP1/ServerConductor/Agent (Windows) |

*1: メモリーボードは、搭載必須製品です。必要なメモリーボード(純正品)を選択の上、購入願います。
 *2: 内蔵ハードディスクは、搭載必須製品です。必要な内蔵ハードディスク(純正品)を選択の上、購入願います。
 *3: 標準のRAIDレベルは、RAID5です。RAIDレベル0, 1, 6, 10, JBODを選択の場合、別途RAID設定サービス(SD-41A1-N10G)を購入願います。
 *8: CD-ROM/DVD-ROMは、搭載必須製品です。必要なデバイスを選択の上、購入願います。

<システム装置および内蔵オプション編>

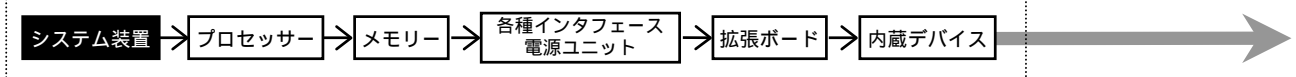

<外付けオプション編>へ

・ディスプレイ装置、・スイッチングHUB、・外付け装置、
・無停電電源装置<タワータイプ用>等

<ラックキャビネット編>へ

・ラックオプション品
・無停電電源装置<ラックタイプ>

システム装置 [標準モデル] セットモデル/カスタムモデル

HA8000/RS220 (RS220 AHエンハンスモデル) RAID (SAS) モデル/ラックタイプ
[Windows Server 2008 Enterprise 日本語版(25CAL 付き)[Hyper-V 正式版] プレインストールモデル] (*30)

| モデル | プロセッサ | ディスクレイアウト | 内蔵 RAID | メモリー | DVD-ROM | セット形名 | 希望小売価格 | 保守料(月額) | |
|--|----------------------------------|-------------------------|-------------|---------|---------|------------------|------------------------------|----------------------|----------------------|
| | | | | | | | | 維持保守 | 出張修理 |
| Windows Server 2008 Enterprise 日本語版 (25CAL 付き) [Hyper-V 正式版] プレインストールモデル | Xeon E5450 (3GHz/2x6MB) x1CPU | LSI 社製 1078 SAS SAS I/F | 選択 (*2)(*3) | 選択 (*1) | 選択 (*7) | GQQR22AH-3BNNNME | ¥1,255,800 (税抜)¥1,196,000 | ¥4,410 (税抜)¥4,200 | ¥3,308 (税抜)¥3,150 |
| | Xeon E5430 (2.66GHz/2x6MB) x1CPU | | | | | GQQR22AH-3ANNNME | ¥1,185,450 (税抜)¥1,129,000 | ¥3,938 (税抜)¥3,750 | ¥2,958 (税抜)¥2,817 |
| | Xeon E5405 (2GHz/2x6MB) x1CPU | | | | | GQQR22AH-39NNNME | ¥1,103,550 (税抜)¥1,051,000 | ¥3,395 (税抜)¥3,233 | ¥2,546 (税抜)¥2,425 |
| | Xeon X5260 (3.33GHz/6MB) x1CPU | | | | | GQQR22AH-37NNNME | ¥1,248,450 (税抜)¥1,189,000 | ¥4,358 (税抜)¥4,150 | ¥3,273 (税抜)¥3,117 |
| | Xeon E5205 (1.86GHz/6MB) x1CPU | | | | | GQQR22AH-36NNNME | ¥1,059,450 (税抜)¥1,009,000 | ¥3,098 (税抜)¥2,950 | ¥2,328 (税抜)¥2,217 |

HA8000/RS220 (RS220 AHエンハンスモデル) RAID (SAS) モデル/ラックタイプ
[Windows Server 2008 Standard 日本語版(5CAL 付き)[Hyper-V 正式版] プレインストール
+ System Center Virtual Machine Manager 2008(SCVMM2008)バンドルモデル] (*30)

| モデル | プロセッサ | ディスクレイアウト | 内蔵 RAID | メモリー | DVD-ROM | セット形名 | 希望小売価格 | 保守料(月額) | |
|---|----------------------------------|-------------------------|-------------|--------------|---------|------------------|--------------------------|----------------------|----------------------|
| | | | | | | | | 維持保守 | 出張修理 |
| Windows Server 2008 Standard 日本語版 (5CAL 付き) [Hyper-V 正式版] プレインストール + SCVMM2008 バンドルモデル | Xeon E5450 (3GHz/2x6MB) x1CPU | LSI 社製 1078 SAS SAS I/F | 選択 (*2)(*3) | 選択 (*1)(*40) | 選択 (*7) | GQPR22AH-3BNNNMT | ¥982,800 (税抜)¥936,000 | ¥4,410 (税抜)¥4,200 | ¥3,308 (税抜)¥3,150 |
| | Xeon E5430 (2.66GHz/2x6MB) x1CPU | | | | | GQPR22AH-3ANNNMT | ¥912,450 (税抜)¥869,000 | ¥3,938 (税抜)¥3,750 | ¥2,958 (税抜)¥2,817 |
| | Xeon E5405 (2GHz/2x6MB) x1CPU | | | | | GQPR22AH-39NNNMT | ¥830,550 (税抜)¥791,000 | ¥3,395 (税抜)¥3,233 | ¥2,546 (税抜)¥2,425 |
| | Xeon X5260 (3.33GHz/6MB) x1CPU | | | | | GQPR22AH-37NNNMT | ¥975,450 (税抜)¥929,000 | ¥4,358 (税抜)¥4,150 | ¥3,273 (税抜)¥3,117 |
| | Xeon E5205 (1.86GHz/6MB) x1CPU | | | | | GQPR22AH-36NNNMT | ¥786,450 (税抜)¥749,000 | ¥3,098 (税抜)¥2,950 | ¥2,328 (税抜)¥2,217 |

HA8000/RS220 (RS220 AHエンハンスモデル) RAID (SAS) モデル/ラックタイプ
[Windows Server 2008 Standard 日本語版(5CAL 付き)[Hyper-V 正式版] プレインストールモデル] (*30)

| モデル | プロセッサ | ディスクレイアウト | 内蔵 RAID | メモリー | DVD-ROM | セット形名 | 希望小売価格 | 保守料(月額) | |
|---|----------------------------------|-------------------------|-------------|---------|---------|------------------|--------------------------|----------------------|----------------------|
| | | | | | | | | 維持保守 | 出張修理 |
| Windows Server 2008 Standard 日本語版 (5CAL 付き) [Hyper-V 正式版] プレインストールモデル | Xeon E5450 (3GHz/2x6MB) x1CPU | LSI 社製 1078 SAS SAS I/F | 選択 (*2)(*3) | 選択 (*1) | 選択 (*7) | GQQR22AH-3BNNNME | ¥741,300 (税抜)¥706,000 | ¥4,410 (税抜)¥4,200 | ¥3,308 (税抜)¥3,150 |
| | Xeon E5430 (2.66GHz/2x6MB) x1CPU | | | | | GQQR22AH-3ANNNME | ¥670,950 (税抜)¥639,000 | ¥3,938 (税抜)¥3,750 | ¥2,958 (税抜)¥2,817 |
| | Xeon E5405 (2GHz/2x6MB) x1CPU | | | | | GQQR22AH-39NNNME | ¥589,050 (税抜)¥561,000 | ¥3,395 (税抜)¥3,233 | ¥2,546 (税抜)¥2,425 |
| | Xeon X5260 (3.33GHz/6MB) x1CPU | | | | | GQQR22AH-37NNNME | ¥733,950 (税抜)¥699,000 | ¥4,358 (税抜)¥4,150 | ¥3,273 (税抜)¥3,117 |
| | Xeon E5205 (1.86GHz/6MB) x1CPU | | | | | GQQR22AH-36NNNME | ¥544,950 (税抜)¥519,000 | ¥3,098 (税抜)¥2,950 | ¥2,328 (税抜)¥2,217 |

| | | |
|----------|-------|------------------------------------|
| 各モデル共通仕様 | 標準搭載品 | 1000BASE-Tx2 |
| | 標準添付品 | JP1/ServerConductor/Agent(Windows) |

*1: メモリーボードは、搭載必須製品です。必要なメモリーボード(純正品)を選択の上、購入願います。
 *2: 内蔵ハードディスクは、搭載必須製品です。必要な内蔵ハードディスク(純正品)を選択の上、購入願います。
 *3: 標準のRAIDレベルは、RAID5です。RAIDレベル0,1,6,10,JBODを選択の場合、別途RAID設定サービス(SD-41A1-N10G)を購入願います。
 *7: DVD-ROMは、搭載必須製品です。必ず選択の上、購入願います。
 *30: Windows Server 2008 環境には、制限事項がありますので「7.システム構成上の注意事項」「7.1 OS 情報」/Windows Server 2008 での制限事項を参照願います。
 *40: System Center Virtual Machine Manager 2008(SCVMM2008)使用時のメモリー容量は、2GB以上必要です。

<システム装置および内蔵オプション編>

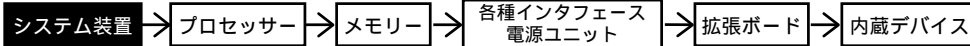

<外付けオプション編>

- ・ディスプレイ装置、・スイッチングHUB、・外付け装置、
- ・無停電電源装置<タワータイプ用>等

<ラックキャビネット編>

- ・ラックオプション品
- ・無停電電源装置<ラックタイプ>

HA8000/RS220 (RS220 AHエンハンスモデル) RAID (SAS) モデル/ラックタイプ
 [Windows Server 2008 Enterprise 32-bit 日本語版(25CAL 付き) プレインストールモデル] (*30)

| モデル | プロセッサ | ディスプレイ コントローラ | 内蔵 RAID | メモリー | DVD-ROM | セット形名 | 希望小売価格 | 保守料(月額) | |
|--|----------------------------------|-------------------------|-------------|---------|---------|------------------|------------------------------|----------------------|----------------------|
| | | | | | | | | 維持保守 | 出張修理 |
| Windows Server 2008 Enterprise 32-bit 日本語版(25CAL 付き) プレインストールモデル | Xeon E5450 (3GHz/2x6MB) ×1CPU | LSI 社製 1078 SAS SAS I/F | 選択 (*2)(*3) | 選択 (*1) | 選択 (*7) | GQQR22AH-3BNNMID | ¥1,255,800 (税抜)¥1,196,000 | ¥4,410 (税抜)¥4,200 | ¥3,308 (税抜)¥3,150 |
| | Xeon E5430 (2.66GHz/2x6MB) ×1CPU | | | | | GQQR22AH-3ANNMID | ¥1,185,450 (税抜)¥1,129,000 | ¥3,938 (税抜)¥3,750 | ¥2,958 (税抜)¥2,817 |
| | Xeon E5405 (2GHz/2x6MB) ×1CPU | | | | | GQQR22AH-39NNMID | ¥1,103,550 (税抜)¥1,051,000 | ¥3,395 (税抜)¥3,233 | ¥2,546 (税抜)¥2,425 |
| | Xeon X5260 (3.33GHz/6MB) ×1CPU | | | | | GQQR22AH-37NNMID | ¥1,248,450 (税抜)¥1,189,000 | ¥4,358 (税抜)¥4,150 | ¥3,273 (税抜)¥3,117 |
| | Xeon E5205 (1.86GHz/6MB) ×1CPU | | | | | GQQR22AH-36NNMID | ¥1,059,450 (税抜)¥1,009,000 | ¥3,098 (税抜)¥2,950 | ¥2,328 (税抜)¥2,217 |

HA8000/RS220 (RS220 AHエンハンスモデル) RAID (SAS) モデル/ラックタイプ
 [Windows Server 2008 Standard 32-bit 日本語版(5CAL 付き) プレインストールモデル] (*30)

| モデル | プロセッサ | ディスプレイ コントローラ | 内蔵 RAID | メモリー | DVD-ROM | セット形名 | 希望小売価格 | 保守料(月額) | |
|---|----------------------------------|-------------------------|---|---|------------------|-------------------|----------------------------|----------------------|----------------------|
| | | | | | | | | 維持保守 | 出張修理 |
| Windows Server 2008 Standard 32-bit 日本語版(5CAL 付き) プレインストールモデル | Xeon E5450 (3GHz/2x6MB) ×1CPU | LSI 社製 1078 SAS SAS I/F | 292GB フレイ 146GB × 3:RAID5 SAS:15000r/min (*3) | 2GB 1GB × 2:ECC DDR2 SDRAM:667MHz | DVD-ROM (8倍速) | GQPR22AH-3B35DMID | ¥1,000,650 (税抜)¥953,000 | ¥6,134 (税抜)¥5,842 | ¥4,602 (税抜)¥4,383 |
| | | | 146GB フレイ 73GB × 3:RAID5 SAS:15000r/min (*3) | | | GQPR22AH-3B34DMID | ¥906,150 (税抜)¥863,000 | ¥5,504 (税抜)¥5,242 | ¥4,130 (税抜)¥3,933 |
| | | | 選択 (*2)(*3) | | | GQPR22AH-3BNNMID | ¥741,300 (税抜)¥706,000 | ¥4,410 (税抜)¥4,200 | ¥3,308 (税抜)¥3,150 |
| | Xeon E5430 (2.66GHz/2x6MB) ×1CPU | | 292GB フレイ 146GB × 3:RAID5 SAS:15000r/min (*3) | 2GB 1GB × 2:ECC DDR2 SDRAM:667MHz | DVD-ROM (8倍速) | GQPR22AH-3A35DMID | ¥930,300 (税抜)¥886,000 | ¥5,670 (税抜)¥5,400 | ¥4,253 (税抜)¥4,050 |
| | | | 146GB フレイ 73GB × 3:RAID5 SAS:15000r/min (*3) | | | GQPR22AH-3A34DMID | ¥835,800 (税抜)¥796,000 | ¥5,040 (税抜)¥4,800 | ¥3,780 (税抜)¥3,600 |
| | | | 選択 (*2)(*3) | | | GQPR22AH-3ANNMID | ¥670,950 (税抜)¥639,000 | ¥3,938 (税抜)¥3,750 | ¥2,958 (税抜)¥2,817 |
| | Xeon E5405 (2GHz/2x6MB) ×1CPU | | 292GB フレイ 146GB × 3:RAID5 SAS:15000r/min (*3) | 2GB 1GB × 2:ECC DDR2 SDRAM:667MHz | DVD-ROM (8倍速) | GQPR22AH-3935DMID | ¥795,900 (税抜)¥758,000 | ¥4,769 (税抜)¥4,542 | ¥3,578 (税抜)¥3,408 |
| | | | 146GB フレイ 73GB × 3:RAID5 SAS:15000r/min (*3) | | | GQPR22AH-3934DMID | ¥701,400 (税抜)¥668,000 | ¥4,139 (税抜)¥3,942 | ¥3,106 (税抜)¥2,958 |
| | | | 選択 (*2)(*3) | | | GQPR22AH-39NNMID | ¥589,050 (税抜)¥561,000 | ¥3,395 (税抜)¥3,233 | ¥2,546 (税抜)¥2,425 |
| | Xeon X5260 (3.33GHz/6MB) ×1CPU | | 292GB フレイ 146GB × 3:RAID5 SAS:15000r/min (*3) | 2GB 1GB × 2:ECC DDR2 SDRAM:667MHz | DVD-ROM (8倍速) | GQPR22AH-3735DMID | ¥912,450 (税抜)¥869,000 | ¥5,547 (税抜)¥5,283 | ¥4,165 (税抜)¥3,967 |
| | | | 146GB フレイ 73GB × 3:RAID5 SAS:15000r/min (*3) | | | GQPR22AH-3734DMID | ¥817,950 (税抜)¥779,000 | ¥4,917 (税抜)¥4,683 | ¥3,693 (税抜)¥3,517 |
| | | | 選択 (*2)(*3) | | | GQPR22AH-37NNMID | ¥733,950 (税抜)¥699,000 | ¥4,358 (税抜)¥4,150 | ¥3,273 (税抜)¥3,117 |
| | Xeon E5205 (1.86GHz/6MB) ×1CPU | | 292GB フレイ 146GB × 3:RAID5 SAS:15000r/min (*3) | 2GB 1GB × 2:ECC DDR2 SDRAM:667MHz | DVD-ROM (8倍速) | GQPR22AH-3635DMID | ¥750,750 (税抜)¥715,000 | ¥4,471 (税抜)¥4,258 | ¥3,352 (税抜)¥3,192 |
| | | | 146GB フレイ 73GB × 3:RAID5 SAS:15000r/min (*3) | | | GQPR22AH-3634DMID | ¥656,250 (税抜)¥625,000 | ¥3,841 (税抜)¥3,658 | ¥2,879 (税抜)¥2,742 |
| | | | 選択 (*2)(*3) | | | GQPR22AH-36NNMID | ¥544,950 (税抜)¥519,000 | ¥3,098 (税抜)¥2,950 | ¥2,328 (税抜)¥2,217 |

| | | |
|----------|-------|-------------------------------------|
| 各モデル共通仕様 | 標準搭載品 | 1000BASE-Tx2 |
| | 標準添付品 | JP1/ServerConductor/Agent (Windows) |

*1: メモリーボードは、搭載必須製品です。必要なメモリーボード(純正品)を選択の上、購入願います。
 *2: 内蔵ハードディスクは、搭載必須製品です。必要な内蔵ハードディスク(純正品)を選択の上、購入願います。
 *3: 標準のRAIDレベルは、RAID5です。RAIDレベル0,1,6,10,JBODを選択の場合、別途RAID設定サービス(SD-41A1-N10G)を購入願います。
 *7: DVD-ROMは、搭載必須製品です。必ず選択の上、購入願います。
 *30: Windows Server 2008 環境には、制限事項がありますので「7.5 構成上の注意事項」「7.1 OS 情報」「Windows Server 2008 での制限事項」を参照願います。

<システム装置および内蔵オプション編>

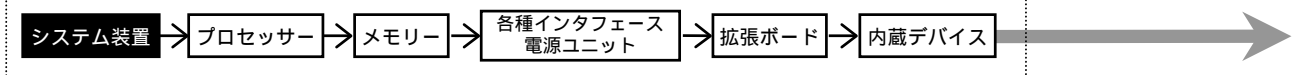

<外付けオプション編>へ

・ディスプレイ装置、・スイッチングHUB、・外付け装置、
・無停電電源装置<タワータイプ用>等

<ラックキャビネット編>へ

・ラックオプション品
・無停電電源装置<ラックタイプ>

HA8000/RS220 (RS220 AHエンハンスモデル) RAID (SAS) モデル/ラックタイプ
[Windows Server 2008 Enterprise 日本語版(25CAL 付き)]

[Windows Server 2003 R2,Enterprise x64 Edition 日本語版(SP2)インストール代行サービス付き] モデル (*20)

| モデル | プロセッサ | ディスクアレイコントローラ | 内蔵 RAID | メモリー | DVD-ROM | セット形名 | 希望小売価格 | 保守料(月額) | |
|---|----------------------------------|-------------------------|-------------|---------|---------|------------------|------------------------------|----------------------|----------------------|
| | | | | | | | | 維持保守 | 出張修理 |
| Windows Server 2008 Enterprise 日本語版(25CAL 付き) [Windows Server 2003 R2,Enterprise x64 Edition 日本語版(SP2)インストール代行サービス付き]モデル | Xeon E5450 (3GHz/2x6MB) x1CPU | LSI 社製 1078 SAS SAS I/F | 選択 (*2)(*3) | 選択 (*1) | 選択 (*7) | GQQR22AH-3BNNNMB | ¥1,255,800 (税抜)¥1,196,000 | ¥4,410 (税抜)¥4,200 | ¥3,308 (税抜)¥3,150 |
| | Xeon E5430 (2.66GHz/2x6MB) x1CPU | | | | | GQQR22AH-3ANNNMB | ¥1,185,450 (税抜)¥1,129,000 | ¥3,938 (税抜)¥3,750 | ¥2,958 (税抜)¥2,817 |
| | Xeon E5405 (2GHz/2x6MB) x1CPU | | | | | GQQR22AH-39NNNMB | ¥1,103,550 (税抜)¥1,051,000 | ¥3,395 (税抜)¥3,233 | ¥2,546 (税抜)¥2,425 |
| | Xeon X5260 (3.33GHz/6MB) x1CPU | | | | | GQQR22AH-37NNNMB | ¥1,248,450 (税抜)¥1,189,000 | ¥4,358 (税抜)¥4,150 | ¥3,273 (税抜)¥3,117 |
| | Xeon E5205 (1.86GHz/6MB) x1CPU | | | | | GQQR22AH-36NNNMB | ¥1,059,450 (税抜)¥1,009,000 | ¥3,098 (税抜)¥2,950 | ¥2,328 (税抜)¥2,217 |

HA8000/RS220 (RS220 AHエンハンスモデル) RAID (SAS) モデル/ラックタイプ
[Windows Server 2008 Standard 日本語版(5CAL 付き)]

[Windows Server 2003 R2,Standard x64 Edition 日本語版(SP2)インストール代行サービス付き] モデル (*20)

| モデル | プロセッサ | ディスクアレイコントローラ | 内蔵 RAID | メモリー | DVD-ROM | セット形名 | 希望小売価格 | 保守料(月額) | |
|--|----------------------------------|-------------------------|-------------|---------|---------|------------------|--------------------------|----------------------|----------------------|
| | | | | | | | | 維持保守 | 出張修理 |
| Windows Server 2008 Standard 日本語版(5CAL 付き) [Windows Server 2003 R2,Standard x64 Edition 日本語版(SP2)インストール代行サービス付き]モデル | Xeon E5450 (3GHz/2x6MB) x1CPU | LSI 社製 1078 SAS SAS I/F | 選択 (*2)(*3) | 選択 (*1) | 選択 (*7) | GQPR22AH-3BNNNMB | ¥741,300 (税抜)¥706,000 | ¥4,410 (税抜)¥4,200 | ¥3,308 (税抜)¥3,150 |
| | Xeon E5430 (2.66GHz/2x6MB) x1CPU | | | | | GQPR22AH-3ANNNMB | ¥670,950 (税抜)¥639,000 | ¥3,938 (税抜)¥3,750 | ¥2,958 (税抜)¥2,817 |
| | Xeon E5405 (2GHz/2x6MB) x1CPU | | | | | GQPR22AH-39NNNMB | ¥589,050 (税抜)¥561,000 | ¥3,395 (税抜)¥3,233 | ¥2,546 (税抜)¥2,425 |
| | Xeon X5260 (3.33GHz/6MB) x1CPU | | | | | GQPR22AH-37NNNMB | ¥733,950 (税抜)¥699,000 | ¥4,358 (税抜)¥4,150 | ¥3,273 (税抜)¥3,117 |
| | Xeon E5205 (1.86GHz/6MB) x1CPU | | | | | GQPR22AH-36NNNMB | ¥544,950 (税抜)¥519,000 | ¥3,098 (税抜)¥2,950 | ¥2,328 (税抜)¥2,217 |

| | | |
|----------|-------|------------------------------------|
| 各モデル共通仕様 | 標準搭載品 | 1000BASE-Tx2 |
| | 標準添付品 | JP1/ServerConductor/Agent(Windows) |

*1: メモリーボードは、搭載必須製品です。必要なメモリーボード(純正品)を選択の上、購入願います。

*2: 内蔵ハードディスクは、搭載必須製品です。必要な内蔵ハードディスク(純正品)を選択の上、購入願います。

*3: 標準のRAIDレベルは、RAID5です。RAIDレベル0,1,6,10,JBODを選択の場合、別途RAID設定サービス(SD-41A1-N106)を購入願います。

*7: DVD-ROMは、搭載必須製品です。必ず選択の上、購入願います。

*20: Windows Server 2003 x64 Editions 環境には、制限事項がありますので「7.システム構成上の注意事項」「7.1 OS情報」「Windows Server 2003 x64 Editionsでの制限事項」を参照願います。

<システム装置および内蔵オプション編>

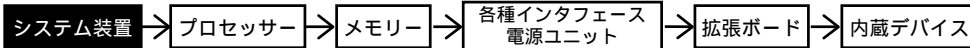

<外付けオプション編>

- ・ディスプレイ装置, ・スイッチングHUB, ・外付け装置,
- ・無停電電源装置<タワータイプ用>等

<ラックキャビネット編>

- ・ラックオプション品
- ・無停電電源装置<ラックタイプ>

HA8000/RS220 (RS220 AHエンハンスモデル) RAID (SAS) モデル/ラックタイプ
 [Windows Server 2008 Enterprise 日本語版 (25CAL 付き)]

[Windows Server 2003 R2, Enterprise Edition 日本語版 (SP2) インストール代行サービス付き] モデル

| モデル | プロセッサ | ディスクアレイコントローラ | 内蔵 RAID | メモリー | DVD-ROM | セット形名 | 希望小売価格 | 保守料(月額) | |
|--|----------------------------------|-------------------------|-------------|---------|---------|------------------|------------------------------|----------------------|----------------------|
| | | | | | | | | 維持保守 | 出張修理 |
| Windows Server 2008 Enterprise 日本語版 (25CAL 付き) [Windows Server 2003 R2, Enterprise Edition 日本語版 (SP2) インストール代行サービス付き] モデル | Xeon E5450 (3GHz/2x6MB) x1CPU | LSI 社製 1078 SAS SAS I/F | 選択 (*2)(*3) | 選択 (*1) | 選択 (*7) | GQQR22AH-3BNNNMA | ¥1,255,800 (税抜)¥1,196,000 | ¥4,410 (税抜)¥4,200 | ¥3,308 (税抜)¥3,150 |
| | Xeon E5430 (2.66GHz/2x6MB) x1CPU | | | | | GQQR22AH-3ANNNMA | ¥1,185,450 (税抜)¥1,129,000 | ¥3,938 (税抜)¥3,750 | ¥2,958 (税抜)¥2,817 |
| | Xeon E5405 (2GHz/2x6MB) x1CPU | | | | | GQQR22AH-39NNNMA | ¥1,103,550 (税抜)¥1,051,000 | ¥3,395 (税抜)¥3,233 | ¥2,546 (税抜)¥2,425 |
| | Xeon X5260 (3.33GHz/6MB) x1CPU | | | | | GQQR22AH-37NNNMA | ¥1,248,450 (税抜)¥1,189,000 | ¥4,358 (税抜)¥4,150 | ¥3,273 (税抜)¥3,117 |
| | Xeon E5205 (1.86GHz/6MB) x1CPU | | | | | GQQR22AH-36NNNMA | ¥1,059,450 (税抜)¥1,009,000 | ¥3,098 (税抜)¥2,950 | ¥2,328 (税抜)¥2,217 |

HA8000/RS220 (RS220 AHエンハンスモデル) RAID (SAS) モデル/ラックタイプ
 [Windows Server 2008 Standard 日本語版 (5CAL 付き)]

[Windows Server 2003 R2, Standard Edition 日本語版 (SP2) インストール代行サービス付き] モデル

| モデル | プロセッサ | ディスクアレイコントローラ | 内蔵 RAID | メモリー | DVD-ROM | セット形名 | 希望小売価格 | 保守料(月額) | |
|---|----------------------------------|-------------------------|--|---|------------------|------------------|----------------------------|----------------------|----------------------|
| | | | | | | | | 維持保守 | 出張修理 |
| Windows Server 2008 Standard 日本語版 (5CAL 付き) [Windows Server 2003 R2, Standard Edition 日本語版 (SP2) インストール代行サービス付き] モデル | Xeon E5450 (3GHz/2x6MB) x1CPU | LSI 社製 1078 SAS SAS I/F | 292GB 阵列 146GB x 3: RAID5 SAS: 15000r/min (*3) | 2GB 1GB x 2: ECC DDR2 SDRAM: 667MHz | DVD-ROM (8倍速) | GQPR22AH-3B35DMA | ¥1,000,650 (税抜)¥953,100 | ¥6,134 (税抜)¥5,842 | ¥4,602 (税抜)¥4,383 |
| | | | 146GB 阵列 73GB x 3: RAID5 SAS: 15000r/min (*3) | | | GQPR22AH-3B34DMA | ¥906,150 (税抜)¥863,000 | ¥5,504 (税抜)¥5,242 | ¥4,130 (税抜)¥3,933 |
| | | | 選択 (*2)(*3) | 選択 (*1) | 選択 (*7) | GQPR22AH-3BNNNMA | ¥741,300 (税抜)¥706,000 | ¥4,410 (税抜)¥4,200 | ¥3,308 (税抜)¥3,150 |
| | Xeon E5430 (2.66GHz/2x6MB) x1CPU | | 292GB 阵列 146GB x 3: RAID5 SAS: 15000r/min (*3) | 2GB 1GB x 2: ECC DDR2 SDRAM: 667MHz | DVD-ROM (8倍速) | GQPR22AH-3A35DMA | ¥930,300 (税抜)¥886,000 | ¥5,670 (税抜)¥5,400 | ¥4,253 (税抜)¥4,050 |
| | | | 146GB 阵列 73GB x 3: RAID5 SAS: 15000r/min (*3) | | | GQPR22AH-3A34DMA | ¥835,800 (税抜)¥796,000 | ¥5,040 (税抜)¥4,800 | ¥3,780 (税抜)¥3,600 |
| | | | 選択 (*2)(*3) | 選択 (*1) | 選択 (*7) | GQPR22AH-3ANNNMA | ¥670,950 (税抜)¥639,000 | ¥3,938 (税抜)¥3,750 | ¥2,958 (税抜)¥2,817 |
| | Xeon E5405 (2GHz/2x6MB) x1CPU | | 292GB 阵列 146GB x 3: RAID5 SAS: 15000r/min (*3) | 2GB 1GB x 2: ECC DDR2 SDRAM: 667MHz | DVD-ROM (8倍速) | GQPR22AH-3935DMA | ¥795,900 (税抜)¥758,000 | ¥4,769 (税抜)¥4,542 | ¥3,578 (税抜)¥3,408 |
| | | | 146GB 阵列 73GB x 3: RAID5 SAS: 15000r/min (*3) | | | GQPR22AH-3934DMA | ¥701,400 (税抜)¥668,000 | ¥4,139 (税抜)¥3,942 | ¥3,106 (税抜)¥2,958 |
| | | | 選択 (*2)(*3) | 選択 (*1) | 選択 (*7) | GQPR22AH-39NNNMA | ¥589,050 (税抜)¥561,000 | ¥3,395 (税抜)¥3,233 | ¥2,546 (税抜)¥2,425 |
| | Xeon X5260 (3.33GHz/6MB) x1CPU | | 292GB 阵列 146GB x 3: RAID5 SAS: 15000r/min (*3) | 2GB 1GB x 2: ECC DDR2 SDRAM: 667MHz | DVD-ROM (8倍速) | GQPR22AH-3735DMA | ¥912,450 (税抜)¥869,000 | ¥5,547 (税抜)¥5,283 | ¥4,165 (税抜)¥3,967 |
| | | | 146GB 阵列 73GB x 3: RAID5 SAS: 15000r/min (*3) | | | GQPR22AH-3734DMA | ¥817,950 (税抜)¥779,000 | ¥4,917 (税抜)¥4,683 | ¥3,693 (税抜)¥3,517 |
| | | | 選択 (*2)(*3) | 選択 (*1) | 選択 (*7) | GQPR22AH-37NNNMA | ¥733,950 (税抜)¥699,000 | ¥4,358 (税抜)¥4,150 | ¥3,273 (税抜)¥3,117 |
| | Xeon E5205 (1.86GHz/6MB) x1CPU | | 292GB 阵列 146GB x 3: RAID5 SAS: 15000r/min (*3) | 2GB 1GB x 2: ECC DDR2 SDRAM: 667MHz | DVD-ROM (8倍速) | GQPR22AH-3635DMA | ¥750,750 (税抜)¥715,000 | ¥4,471 (税抜)¥4,258 | ¥3,352 (税抜)¥3,192 |
| | | | 146GB 阵列 73GB x 3: RAID5 SAS: 15000r/min (*3) | | | GQPR22AH-3634DMA | ¥656,250 (税抜)¥625,000 | ¥3,841 (税抜)¥3,658 | ¥2,879 (税抜)¥2,742 |
| | | | 選択 (*2)(*3) | 選択 (*1) | 選択 (*7) | GQPR22AH-36NNNMA | ¥544,950 (税抜)¥519,000 | ¥3,098 (税抜)¥2,950 | ¥2,328 (税抜)¥2,217 |

| 各モデル共通仕様 | 標準搭載品 | 1000BASE-Tx2 |
|----------|-------|-------------------------------------|
| | 標準添付品 | JP1/ServerConductor/Agent (Windows) |

*1: メモリーボードは、搭載必須製品です。必要なメモリーボード(純正品)を選択の上、購入願います。
 *2: 内蔵ハードディスクは、搭載必須製品です。必要な内蔵ハードディスク(純正品)を選択の上、購入願います。
 *3: 標準のRAIDレベルは、RAID5です。RAIDレベル0,1,6,10,JBODを選択の場合、別途RAID設定サービス(SD-41A1-N106)を購入願います。
 *7: DVD-ROMは、搭載必須製品です。必ず選択の上、購入願います。

<システム装置および内蔵オプション編>

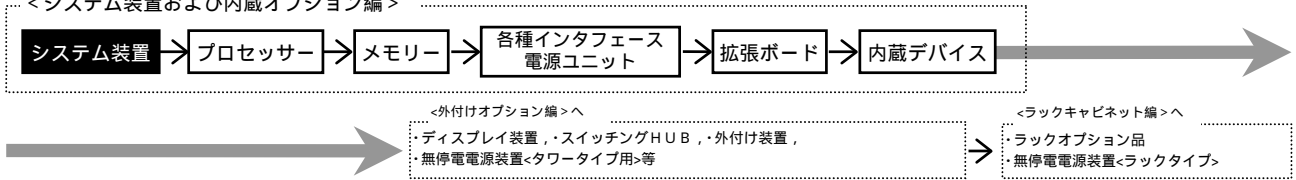

HA8000/RS220 (RS220 AHエンハンスモデル) RAID (SAS) モデル/ラックタイプ
 [OSなしモデル]

| モデル | プロセッサ | ディスプレイ コントローラ | 内蔵 RAID | メモリー | CD-ROM/DVD-ROM | セット形名 | 希望小売価格 (税抜) | 保守料(月額) | |
|----------|-------------------------------------|-------------------------------------|----------------|------------|----------------|--------------------------|--------------------------|----------------------|----------------------|
| | | | | | | | | 維持保守 | 出張修理 |
| OSなしモデル | Xeon E5450 (3GHz/2x6MB) ×1CPU | LSI 社製 1078 SAS SAS I/F | 選択 (*2)(*3) | 選択 (*1) | 選択 (*8) | GQAR22AH-3BNNNM0 | ¥720,300 (税抜)¥686,000 | ¥4,410 (税抜)¥4,200 | ¥3,308 (税抜)¥3,150 |
| | GQAR22AH-3ANNNM0 | | | | | ¥649,950 (税抜)¥619,000 | ¥3,938 (税抜)¥3,750 | ¥2,958 (税抜)¥2,817 | |
| | GQAR22AH-39NNNM0 | | | | | ¥568,050 (税抜)¥541,000 | ¥3,395 (税抜)¥3,233 | ¥2,546 (税抜)¥2,425 | |
| | GQAR22AH-37NNNM0 | | | | | ¥712,950 (税抜)¥679,000 | ¥4,358 (税抜)¥4,150 | ¥3,273 (税抜)¥3,117 | |
| | GQAR22AH-36NNNM0 | | | | | ¥523,950 (税抜)¥499,000 | ¥3,098 (税抜)¥2,950 | ¥2,328 (税抜)¥2,217 | |
| 各モデル共通仕様 | 標準搭載品 | 1000BASE-Tx2 | | | | | | | |
| | 標準添付品 | JP1/ServerConductor/Agent (Windows) | | | | | | | |

*1: メモリーボードは、搭載必須製品です。必要なメモリーボード(純正品)を選択の上、購入願います。
 *2: 内蔵ハードディスクは、搭載必須製品です。必要な内蔵ハードディスク(純正品)を選択の上、購入願います。
 *3: 標準のRAIDレベルは、RAID5です。RAIDレベル0,1,6,10,JBODを選択の場合、別途RAID設定サービス(SD-41A1-N10G)を購入願います。
 *8: CD-ROM/DVD-ROMは、搭載必須製品です。必要なデバイスを選択の上、購入願います。

<システム装置および内蔵オプション編>

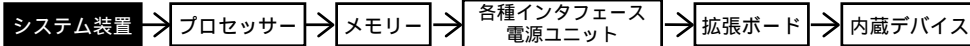

<外付けオプション編>

・ディスプレイ装置、・スイッチングHUB、・外付け装置、
・無停電電源装置<タワータイプ用>等

<ラックキャビネット編>

・ラックオプション品
・無停電電源装置<ラックタイプ>

HA8000/RS220 (RS220 BHエンハンスモデル) RAID (シリアルATA) モデル/ラックタイプ
[Windows Server 2008 Enterprise 日本語版(25CAL 付き)[Hyper-V 正式版] プレインストールモデル] (*30)

| モデル | プロセッサ | ディスクレイアウト | 内蔵 RAID | メモリー | DVD-ROM | セット形名 | 希望小売価格 | 保守料(月額) | |
|--|----------------------------------|------------------------------|-------------|---------|---------|------------------|---------------------------|-------------------|-------------------|
| | | | | | | | | 維持保守 | 出張修理 |
| Windows Server 2008 Enterprise 日本語版 (25CAL 付き) [Hyper-V 正式版] プレインストールモデル | Xeon E5450 (3GHz/2x6MB) x1CPU | LSI 社製 1078 SAS シリアル ATA 1/F | 選択 (*2)(*3) | 選択 (*1) | 選択 (*7) | GQQR22BH-3BNNNME | ¥1,242,150 (税抜)¥1,183,000 | ¥4,313 (税抜)¥4,108 | ¥3,237 (税抜)¥3,083 |
| | Xeon E5430 (2.66GHz/2x6MB) x1CPU | | | | | | ¥1,200,150 (税抜)¥1,143,000 | ¥4,034 (税抜)¥3,842 | ¥3,027 (税抜)¥2,883 |
| | Xeon E5405 (2GHz/2x6MB) x1CPU | | | | | | ¥1,136,100 (税抜)¥1,082,000 | ¥3,605 (税抜)¥3,433 | ¥2,704 (税抜)¥2,575 |
| | Xeon X5260 (3.33GHz/6MB) x1CPU | | | | | | ¥1,216,950 (税抜)¥1,159,000 | ¥4,148 (税抜)¥3,950 | ¥3,115 (税抜)¥2,967 |
| | Xeon E5205 (1.86GHz/6MB) x1CPU | | | | | | ¥1,059,450 (税抜)¥1,009,000 | ¥3,098 (税抜)¥2,950 | ¥2,328 (税抜)¥2,217 |

HA8000/RS220 (RS220 BHエンハンスモデル) RAID (シリアルATA) モデル/ラックタイプ
[Windows Server 2008 Standard 日本語版(5CAL 付き)[Hyper-V 正式版] プレインストール + System Center Virtual Machine Manager 2008(SCVMM2008)バンドルモデル] (*30)

| モデル | プロセッサ | ディスクレイアウト | 内蔵 RAID | メモリー | DVD-ROM | セット形名 | 希望小売価格 | 保守料(月額) | |
|--|----------------------------------|------------------------------|-------------|--------------|---------|------------------|-----------------------|-------------------|-------------------|
| | | | | | | | | 維持保守 | 出張修理 |
| Windows Server 2008 Standard 日本語版 (5CAL 付き) [Hyper-V 正式版] プレインストール + SCVMM2008 バンドルモデル | Xeon E5450 (3GHz/2x6MB) x1CPU | LSI 社製 1078 SAS シリアル ATA 1/F | 選択 (*2)(*3) | 選択 (*1)(*40) | 選択 (*7) | GQPR22BH-3BNNNMT | ¥969,150 (税抜)¥923,000 | ¥4,313 (税抜)¥4,108 | ¥3,237 (税抜)¥3,083 |
| | Xeon E5430 (2.66GHz/2x6MB) x1CPU | | | | | | ¥927,150 (税抜)¥883,000 | ¥4,034 (税抜)¥3,842 | ¥3,027 (税抜)¥2,883 |
| | Xeon E5405 (2GHz/2x6MB) x1CPU | | | | | | ¥863,100 (税抜)¥822,000 | ¥3,605 (税抜)¥3,433 | ¥2,704 (税抜)¥2,575 |
| | Xeon X5260 (3.33GHz/6MB) x1CPU | | | | | | ¥943,950 (税抜)¥899,000 | ¥4,148 (税抜)¥3,950 | ¥3,115 (税抜)¥2,967 |
| | Xeon E5205 (1.86GHz/6MB) x1CPU | | | | | | ¥786,450 (税抜)¥749,000 | ¥3,098 (税抜)¥2,950 | ¥2,328 (税抜)¥2,217 |

HA8000/RS220 (RS220 BHエンハンスモデル) RAID (シリアルATA) モデル/ラックタイプ
[Windows Server 2008 Standard 日本語版(5CAL 付き)[Hyper-V 正式版] プレインストールモデル] (*30)

| モデル | プロセッサ | ディスクレイアウト | 内蔵 RAID | メモリー | DVD-ROM | セット形名 | 希望小売価格 | 保守料(月額) | |
|---|----------------------------------|------------------------------|-------------|---------|---------|------------------|-----------------------|-------------------|-------------------|
| | | | | | | | | 維持保守 | 出張修理 |
| Windows Server 2008 Standard 日本語版 (5CAL 付き) [Hyper-V 正式版] プレインストールモデル | Xeon E5450 (3GHz/2x6MB) x1CPU | LSI 社製 1078 SAS シリアル ATA 1/F | 選択 (*2)(*3) | 選択 (*1) | 選択 (*7) | GQQR22BH-3BNNNME | ¥727,650 (税抜)¥693,000 | ¥4,313 (税抜)¥4,108 | ¥3,237 (税抜)¥3,083 |
| | Xeon E5430 (2.66GHz/2x6MB) x1CPU | | | | | | ¥685,650 (税抜)¥653,000 | ¥4,034 (税抜)¥3,842 | ¥3,027 (税抜)¥2,883 |
| | Xeon E5405 (2GHz/2x6MB) x1CPU | | | | | | ¥621,600 (税抜)¥592,000 | ¥3,605 (税抜)¥3,433 | ¥2,704 (税抜)¥2,575 |
| | Xeon X5260 (3.33GHz/6MB) x1CPU | | | | | | ¥702,450 (税抜)¥669,000 | ¥4,148 (税抜)¥3,950 | ¥3,115 (税抜)¥2,967 |
| | Xeon E5205 (1.86GHz/6MB) x1CPU | | | | | | ¥544,950 (税抜)¥519,000 | ¥3,098 (税抜)¥2,950 | ¥2,328 (税抜)¥2,217 |

| | | |
|----------|-------|-------------------------------------|
| 各モデル共通仕様 | 標準搭載品 | 1000BASE-Tx2 |
| | 標準添付品 | JP1/ServerConductor/Agent (Windows) |

*1: メモリーボードは、搭載必須製品です。必要なメモリーボード(純正品)を選択の上、購入願います。
 *2: 内蔵ハードディスクは、搭載必須製品です。必要な内蔵ハードディスク(純正品)を選択の上、購入願います。
 *3: 標準の RAID レベルは、RAID5 です。RAID レベル 0, 1, 6, 10, JBOD を選択の場合、別途 RAID 設定サービス(SD-41A1-N10G)を購入願います。
 *7: DVD-ROM は、搭載必須製品です。必ず選択の上、購入願います。
 *30: Windows Server 2008 環境には、制限事項がありますので「7.1 OS 情報」/「Windows Server 2008 での制限事項」を参照願います。
 *40: System Center Virtual Machine Manager 2008(SCVMM2008)使用時のメモリー容量は、2GB 以上必要です。

<システム装置および内蔵オプション編>

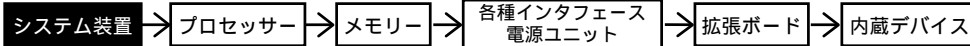

<外付けオプション編>へ

・ディスプレイ装置、・スイッチングHUB、・外付け装置、
・無停電電源装置<タワータイプ用>等

<ラックキャビネット編>へ

・ラックオプション品
・無停電電源装置<ラックタイプ>

HA8000/RS220 (RS220 BHエンハンスモデル) RAID (シリアルATA) モデル/ラックタイプ
[Windows Server 2008 Enterprise 32-bit 日本語版(25CAL 付き) プレインストールモデル] (*30)

| モデル | プロセッサ | ディスクレイアウト | 内蔵 RAID | メモリー | DVD-ROM | セット形名 | 希望小売価格 | 保守料(月額) | |
|--|----------------------------------|------------------------------|-------------|---------|---------|------------------|---------------------------|-------------------|-------------------|
| | | | | | | | | 維持保守 | 出張修理 |
| Windows Server 2008 Enterprise 32-bit 日本語版(25CAL 付き) プレインストールモデル | Xeon E5450 (3GHz/2x6MB) x1CPU | LSI 社製 1078 SAS 3/7# ATA 1/F | 選択 (*2)(*3) | 選択 (*1) | 選択 (*7) | GQQR22BH-3BNNMMD | ¥1,242,150 (税抜)¥1,183,000 | ¥4,313 (税抜)¥4,108 | ¥3,237 (税抜)¥3,083 |
| | Xeon E5430 (2.66GHz/2x6MB) x1CPU | | | | | | ¥1,200,150 (税抜)¥1,143,000 | ¥4,034 (税抜)¥3,842 | ¥3,027 (税抜)¥2,883 |
| | Xeon E5405 (2GHz/2x6MB) x1CPU | | | | | | ¥1,136,100 (税抜)¥1,082,000 | ¥3,605 (税抜)¥3,433 | ¥2,704 (税抜)¥2,575 |
| | Xeon X5260 (3.33GHz/6MB) x1CPU | | | | | | ¥1,216,950 (税抜)¥1,159,000 | ¥4,148 (税抜)¥3,950 | ¥3,115 (税抜)¥2,967 |
| | Xeon E5205 (1.86GHz/6MB) x1CPU | | | | | | ¥1,059,450 (税抜)¥1,009,000 | ¥3,098 (税抜)¥2,950 | ¥2,328 (税抜)¥2,217 |

HA8000/RS220 (RS220 BHエンハンスモデル) RAID (シリアルATA) モデル/ラックタイプ
[Windows Server 2008 Standard 32-bit 日本語版(5CAL 付き) プレインストールモデル] (*30)

| モデル | プロセッサ | ディスクレイアウト | 内蔵 RAID | メモリー | DVD-ROM | セット形名 | 希望小売価格 | 保守料(月額) | | |
|---|--|-------------------------------------|--|-------------------------------------|-----------------------|-----------------------|-----------------------|-----------------------|-----------------------|-------------------|
| | | | | | | | | 維持保守 | 出張修理 | |
| Windows Server 2008 Standard 32-bit 日本語版(5CAL 付き) プレインストールモデル | Xeon E5450 (3GHz/2x6MB) x1CPU | LSI 社製 1078 SAS 3/7# ATA 1/F | 500GB フライ 250GB x 3:RAID5 3/7# ATA :7200r/min (*3) | 2GB 1GB x 2:ECC DDR2 SDRAM:667MHz | DVD-ROM (8倍速) | GQPR22BH-3B32DMD | ¥924,000 (税抜)¥880,000 | ¥5,626 (税抜)¥5,358 | ¥4,218 (税抜)¥4,017 | |
| | | | 選択 (*2)(*3) | 1GB 512MB x 2:ECC DDR2 SDRAM:667MHz | | | GQPR22BH-3B22DMD | ¥890,400 (税抜)¥848,000 | ¥5,399 (税抜)¥5,142 | ¥4,051 (税抜)¥3,858 |
| | | | 選択 (*2)(*3) | 選択 (*1) | | | 選択 (*7) | GQPR22BH-3BNNMMD | ¥727,650 (税抜)¥693,000 | ¥4,313 (税抜)¥4,108 |
| | Xeon E5430 (2.66GHz/2x6MB) x1CPU | | 500GB フライ 250GB x 3:RAID5 3/7# ATA :7200r/min (*3) | 2GB 1GB x 2:ECC DDR2 SDRAM:667MHz | DVD-ROM (8倍速) | GQPR22BH-3A32DMD | ¥882,000 (税抜)¥840,000 | ¥5,347 (税抜)¥5,092 | ¥4,008 (税抜)¥3,817 | |
| | | | 選択 (*2)(*3) | 1GB 512MB x 2:ECC DDR2 SDRAM:667MHz | | | GQPR22BH-3A22DMD | ¥848,400 (税抜)¥808,000 | ¥5,119 (税抜)¥4,875 | ¥3,841 (税抜)¥3,658 |
| | | | 選択 (*2)(*3) | 選択 (*1) | | | 選択 (*7) | GQPR22BH-3ANNNMMD | ¥685,650 (税抜)¥653,000 | ¥4,034 (税抜)¥3,842 |
| | Xeon E5405 (2GHz/2x6MB) x1CPU | | 500GB フライ 250GB x 3:RAID5 3/7# ATA :7200r/min (*3) | 2GB 1GB x 2:ECC DDR2 SDRAM:667MHz | DVD-ROM (8倍速) | GQPR22BH-3932DMD | ¥765,450 (税抜)¥729,000 | ¥4,568 (税抜)¥4,350 | ¥3,430 (税抜)¥3,267 | |
| | | | 選択 (*2)(*3) | 1GB 512MB x 2:ECC DDR2 SDRAM:667MHz | | | GQPR22BH-3922DMD | ¥731,850 (税抜)¥697,000 | ¥4,340 (税抜)¥4,133 | ¥3,255 (税抜)¥3,100 |
| | | | 選択 (*2)(*3) | 選択 (*1) | | | 選択 (*7) | GQPR22BH-39NNMMD | ¥621,600 (税抜)¥592,000 | ¥3,605 (税抜)¥3,433 |
| | Xeon X5260 (3.33GHz/6MB) x1CPU | | 500GB フライ 250GB x 3:RAID5 3/7# ATA :7200r/min (*3) | 2GB 1GB x 2:ECC DDR2 SDRAM:667MHz | DVD-ROM (8倍速) | GQPR22BH-3732DMD | ¥817,950 (税抜)¥779,000 | ¥4,917 (税抜)¥4,683 | ¥3,693 (税抜)¥3,517 | |
| | | | 選択 (*2)(*3) | 1GB 512MB x 2:ECC DDR2 SDRAM:667MHz | | | GQPR22BH-3722DMD | ¥784,350 (税抜)¥747,000 | ¥4,690 (税抜)¥4,467 | ¥3,518 (税抜)¥3,350 |
| | | | 選択 (*2)(*3) | 選択 (*1) | | | 選択 (*7) | GQPR22BH-37NNMMD | ¥702,450 (税抜)¥669,000 | ¥4,148 (税抜)¥3,950 |
| Xeon E5205 (1.86GHz/6MB) x1CPU | 500GB フライ 250GB x 3:RAID5 3/7# ATA :7200r/min (*3) | 2GB 1GB x 2:ECC DDR2 SDRAM:667MHz | DVD-ROM (8倍速) | GQPR22BH-3632DMD | ¥656,250 (税抜)¥625,000 | ¥3,841 (税抜)¥3,658 | ¥2,879 (税抜)¥2,742 | | | |
| | 選択 (*2)(*3) | 1GB 512MB x 2:ECC DDR2 SDRAM:667MHz | | | GQPR22BH-3622DMD | ¥622,650 (税抜)¥593,000 | ¥3,614 (税抜)¥3,442 | ¥2,712 (税抜)¥2,583 | | |
| | 選択 (*2)(*3) | 選択 (*1) | | | 選択 (*7) | GQPR22BH-36NNMMD | ¥544,950 (税抜)¥519,000 | ¥3,098 (税抜)¥2,950 | ¥2,328 (税抜)¥2,217 | |

| | | |
|----------|-------|------------------------------------|
| 各モデル共通仕様 | 標準搭載品 | 1000BASE-Tx2 |
| | 標準添付品 | JP1/ServerConductor/Agent(Windows) |

*1:メモリーボードは、搭載必須製品です。必要なメモリーボード(純正品)を選択の上、購入願います。
 *2:内蔵ハードディスクは、搭載必須製品です。必要な内蔵ハードディスク(純正品)を選択の上、購入願います。
 *3:標準のRAIDレベルは、RAID5です。RAIDレベル0,1,6,10,J BODを選択の場合、別途RAID設定サービス(SD-41A-N10G)を購入願います。
 *7:DVD-ROMは、搭載必須製品です。必ず選択の上、購入願います。
 *30:Windows Server 2008 環境には、制限事項がありますので「7.5 構成上の注意事項」「7.1 OS 情報」「Windows Server 2008 での制限事項」を参照願います。

<システム装置および内蔵オプション編>

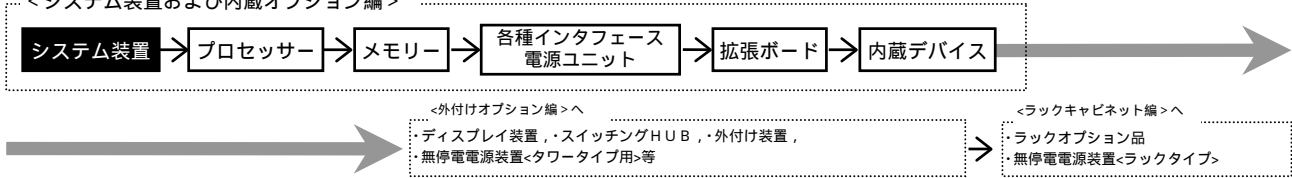

HA8000/RS220 (RS220 BHエンハンスモデル) RAID (シリアルATA) モデル/ラックタイプ
 [Windows Server 2008 Enterprise 日本語版(25CAL 付き)]

[Windows Server 2003 R2,Enterprise x64 Edition 日本語版(SP2)インストール代行サービス付き] モデル] (*20)

| モデル | プロセッサ | ディスクアレイコントローラ | 内蔵 RAID | メモリー | DVD-ROM | セット形名 | 希望小売価格 | 保守料(月額) | |
|---|----------------------------------|------------------------------|-------------|---------|---------|------------------|------------------------------|----------------------|----------------------|
| | | | | | | | | 維持保守 | 出張修理 |
| Windows Server 2008 Enterprise 日本語版(25CAL 付き) [Windows Server 2003 R2,Enterprise x64 Edition 日本語版(SP2)インストール代行サービス付き]モデル | Xeon E5450 (3GHz/2x6MB) x1CPU | LSI 社製 1078 SAS シリアル ATA 1/F | 選択 (*2)(*3) | 選択 (*1) | 選択 (*7) | GQQR22BH-3BNNNMB | ¥1,242,150 (税抜)¥1,183,000 | ¥4,313 (税抜)¥4,108 | ¥3,237 (税抜)¥3,083 |
| | Xeon E5430 (2.66GHz/2x6MB) x1CPU | | | | | GQQR22BH-3ANNNMB | ¥1,200,150 (税抜)¥1,143,000 | ¥4,034 (税抜)¥3,842 | ¥3,027 (税抜)¥2,883 |
| | Xeon E5405 (2GHz/2x6MB) x1CPU | | | | | GQQR22BH-39NNNMB | ¥1,136,100 (税抜)¥1,082,000 | ¥3,605 (税抜)¥3,433 | ¥2,704 (税抜)¥2,575 |
| | Xeon X5260 (3.33GHz/6MB) x1CPU | | | | | GQQR22BH-37NNNMB | ¥1,216,950 (税抜)¥1,159,000 | ¥4,148 (税抜)¥3,950 | ¥3,115 (税抜)¥2,967 |
| | Xeon E5205 (1.86GHz/6MB) x1CPU | | | | | GQQR22BH-36NNNMB | ¥1,059,450 (税抜)¥1,009,000 | ¥3,098 (税抜)¥2,950 | ¥2,328 (税抜)¥2,217 |

HA8000/RS220 (RS220 BHエンハンスモデル) RAID (シリアルATA) モデル/ラックタイプ
 [Windows Server 2008 Standard 日本語版(5CAL 付き)]

[Windows Server 2003 R2,Standard x64 Edition 日本語版(SP2)インストール代行サービス付き] モデル] (*20)

| モデル | プロセッサ | ディスクアレイコントローラ | 内蔵 RAID | メモリー | DVD-ROM | セット形名 | 希望小売価格 | 保守料(月額) | |
|--|----------------------------------|------------------------------|-------------|---------|---------|------------------|--------------------------|----------------------|----------------------|
| | | | | | | | | 維持保守 | 出張修理 |
| Windows Server 2008 Standard 日本語版(5CAL 付き) [Windows Server 2003 R2,Standard x64 Edition 日本語版(SP2)インストール代行サービス付き]モデル | Xeon E5450 (3GHz/2x6MB) x1CPU | LSI 社製 1078 SAS シリアル ATA 1/F | 選択 (*2)(*3) | 選択 (*1) | 選択 (*7) | GQPR22BH-3BNNNMB | ¥727,650 (税抜)¥693,000 | ¥4,313 (税抜)¥4,108 | ¥3,237 (税抜)¥3,083 |
| | Xeon E5430 (2.66GHz/2x6MB) x1CPU | | | | | GQPR22BH-3ANNNMB | ¥685,650 (税抜)¥653,000 | ¥4,034 (税抜)¥3,842 | ¥3,027 (税抜)¥2,883 |
| | Xeon E5405 (2GHz/2x6MB) x1CPU | | | | | GQPR22BH-39NNNMB | ¥621,600 (税抜)¥592,000 | ¥3,605 (税抜)¥3,433 | ¥2,704 (税抜)¥2,575 |
| | Xeon X5260 (3.33GHz/6MB) x1CPU | | | | | GQPR22BH-37NNNMB | ¥702,450 (税抜)¥669,000 | ¥4,148 (税抜)¥3,950 | ¥3,115 (税抜)¥2,967 |
| | Xeon E5205 (1.86GHz/6MB) x1CPU | | | | | GQPR22BH-36NNNMB | ¥544,950 (税抜)¥519,000 | ¥3,098 (税抜)¥2,950 | ¥2,328 (税抜)¥2,217 |

| | | |
|----------|-------|------------------------------------|
| 各モデル共通仕様 | 標準搭載品 | 1000BASE-Tx2 |
| | 標準添付品 | JP1/ServerConductor/Agent(Windows) |

*1: メモリーボードは、搭載必須製品です。必要なメモリーボード(純正品)を選択の上、購入願います。
 *2: 内蔵ハードディスクは、搭載必須製品です。必要な内蔵ハードディスク(純正品)を選択の上、購入願います。
 *3: 標準の RAID レベルは、RAID5 です。RAID レベル 0, 1, 6, 10, JBOD を選択の場合、別途 RAID 設定サービス(SD-41A1-N106)を購入願います。
 *7: DVD-ROM は、搭載必須製品です。必ず選択の上、購入願います。
 *20: Windows Server 2003 x64 Editions 環境には、制限事項がありますので「7.システム構成上の注意事項」「7.1 OS 情報」「Windows Server 2003 x64 Editions での制限事項」を参照願います。

<システム装置および内蔵オプション編>

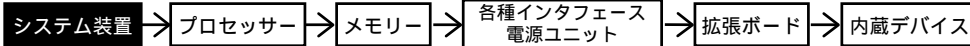

<外付けオプション編>へ

・ディスプレイ装置、・スイッチングHUB、・外付け装置、
・無停電電源装置<タワータイプ用>等

<ラックキャビネット編>へ

・ラックオプション品
・無停電電源装置<ラックタイプ>

HA8000/RS220 (RS220 BHエンハンスモデル) RAID (シリアルATA) モデル/ラックタイプ
[Windows Server 2008 Enterprise 日本語版(25CAL 付き)]

[Windows Server 2003 R2,Enterprise Edition 日本語版(SP2)インストール代行サービス付き] モデル]

| モデル | プロセッサ | ディスクアレイ コントローラ | 内蔵 RAID | メモリー | DVD-ROM | セット形名 | 希望小売価格 | 保守料(月額) | | |
|---|----------------------------------|---------------------------------|-------------|---------|---------|------------------|------------------------------|------------------------------|----------------------|----------------------|
| | | | | | | | | 維持保守 | 出張修理 | |
| Windows Server 2008 Enterprise 日本語版 (25CAL 付き) [Windows Server 2003 R2,Enterprise Edition 日本語版 (SP2)インストール代行サービス付き]モデル | Xeon E5450 (3GHz/2x6MB) x1CPU | LSI 社製 1078 SAS シリアル ATA 1/F | 選択 (*2)(*3) | 選択 (*1) | 選択 (*7) | GQQR22BH-3BNNNMA | ¥1,242,150 (税抜)¥1,183,000 | ¥4,313 (税抜)¥4,108 | ¥3,237 (税抜)¥3,083 | |
| | Xeon E5430 (2.66GHz/2x6MB) x1CPU | | | | | | GQQR22BH-3ANNNMA | ¥1,200,150 (税抜)¥1,143,000 | ¥4,034 (税抜)¥3,842 | ¥3,027 (税抜)¥2,883 |
| | Xeon E5405 (2GHz/2x6MB) x1CPU | | | | | | GQQR22BH-39NNNMA | ¥1,136,100 (税抜)¥1,082,000 | ¥3,605 (税抜)¥3,433 | ¥2,704 (税抜)¥2,575 |
| | Xeon X5260 (3.33GHz/6MB) x1CPU | | | | | | GQQR22BH-37NNNMA | ¥1,216,950 (税抜)¥1,159,000 | ¥4,148 (税抜)¥3,950 | ¥3,115 (税抜)¥2,967 |
| | Xeon E5205 (1.86GHz/6MB) x1CPU | | | | | | GQQR22BH-36NNNMA | ¥1,059,450 (税抜)¥1,009,000 | ¥3,098 (税抜)¥2,950 | ¥2,328 (税抜)¥2,217 |

HA8000/RS220 (RS220 BHエンハンスモデル) RAID (シリアルATA) モデル/ラックタイプ
[Windows Server 2008 Standard 日本語版(5CAL 付き)]

[Windows Server 2003 R2,Standard Edition 日本語版(SP2)インストール代行サービス付き] モデル]

| モデル | プロセッサ | ディスクアレイ コントローラ | 内蔵 RAID | メモリー | DVD-ROM | セット形名 | 希望小売価格 | 保守料(月額) | | |
|--|--|---|--|---|--------------------------|--------------------------|--------------------------|--------------------------|----------------------|----------------------|
| | | | | | | | | 維持保守 | 出張修理 | |
| Windows Server 2008 Standard 日本語版 (5CAL 付き) [Windows Server 2003 R2,Standard Edition 日本語版 (SP2)インストール代行サービス付き]モデル | Xeon E5450 (3GHz/2x6MB) x1CPU | LSI 社製 1078 SAS シリアル ATA 1/F | 500GB アレイ 250GB x 3:RAID5 シリアル ATA :7200r/min (*3) | 2GB 1GB x 2:ECC DDR2 SDRAM:667MHz | DVD-ROM (8倍速) | GQPR22BH-3B32DMA | ¥924,000 (税抜)¥880,000 | ¥5,626 (税抜)¥5,358 | ¥4,218 (税抜)¥4,017 | |
| | | | | | | | GQPR22BH-3B22DMA | ¥890,400 (税抜)¥848,000 | ¥5,399 (税抜)¥5,142 | ¥4,051 (税抜)¥3,858 |
| | | | | | | | GQPR22BH-3BNNNMA | ¥727,650 (税抜)¥693,000 | ¥4,313 (税抜)¥4,108 | ¥3,237 (税抜)¥3,083 |
| | Xeon E5430 (2.66GHz/2x6MB) x1CPU | | 500GB アレイ 250GB x 3:RAID5 シリアル ATA :7200r/min (*3) | 2GB 1GB x 2:ECC DDR2 SDRAM:667MHz | DVD-ROM (8倍速) | GQPR22BH-3A32DMA | ¥882,000 (税抜)¥840,000 | ¥5,347 (税抜)¥5,092 | ¥4,008 (税抜)¥3,817 | |
| | | | | | | | GQPR22BH-3A22DMA | ¥848,400 (税抜)¥808,000 | ¥5,119 (税抜)¥4,875 | ¥3,841 (税抜)¥3,658 |
| | | | | | | | GQPR22BH-3ANNNMA | ¥685,650 (税抜)¥653,000 | ¥4,034 (税抜)¥3,842 | ¥3,027 (税抜)¥2,883 |
| | Xeon E5405 (2GHz/2x6MB) x1CPU | | 500GB アレイ 250GB x 3:RAID5 シリアル ATA :7200r/min (*3) | 2GB 1GB x 2:ECC DDR2 SDRAM:667MHz | DVD-ROM (8倍速) | GQPR22BH-3932DMA | ¥765,450 (税抜)¥729,000 | ¥4,568 (税抜)¥4,350 | ¥3,430 (税抜)¥3,267 | |
| | | | | | | | GQPR22BH-3922DMA | ¥731,850 (税抜)¥697,000 | ¥4,340 (税抜)¥4,133 | ¥3,255 (税抜)¥3,100 |
| | | | | | | | GQPR22BH-39NNNMA | ¥621,600 (税抜)¥592,000 | ¥3,605 (税抜)¥3,433 | ¥2,704 (税抜)¥2,575 |
| | Xeon X5260 (3.33GHz/6MB) x1CPU | | 500GB アレイ 250GB x 3:RAID5 シリアル ATA :7200r/min (*3) | 2GB 1GB x 2:ECC DDR2 SDRAM:667MHz | DVD-ROM (8倍速) | GQPR22BH-3732DMA | ¥817,950 (税抜)¥779,000 | ¥4,917 (税抜)¥4,683 | ¥3,693 (税抜)¥3,517 | |
| | | | | | | | GQPR22BH-3722DMA | ¥784,350 (税抜)¥747,000 | ¥4,690 (税抜)¥4,467 | ¥3,518 (税抜)¥3,350 |
| | | | | | | | GQPR22BH-37NNNMA | ¥702,450 (税抜)¥669,000 | ¥4,148 (税抜)¥3,950 | ¥3,115 (税抜)¥2,967 |
| Xeon E5205 (1.86GHz/6MB) x1CPU | 500GB アレイ 250GB x 3:RAID5 シリアル ATA :7200r/min (*3) | 2GB 1GB x 2:ECC DDR2 SDRAM:667MHz | DVD-ROM (8倍速) | GQPR22BH-3632DMA | ¥656,250 (税抜)¥625,000 | ¥3,841 (税抜)¥3,658 | ¥2,879 (税抜)¥2,742 | | | |
| | | | | | GQPR22BH-3622DMA | ¥622,650 (税抜)¥593,000 | ¥3,614 (税抜)¥3,442 | ¥2,712 (税抜)¥2,583 | | |
| | | | | | GQPR22BH-36NNNMA | ¥544,950 (税抜)¥519,000 | ¥3,098 (税抜)¥2,950 | ¥2,328 (税抜)¥2,217 | | |

| | | |
|----------|-------|------------------------------------|
| 各モデル共通仕様 | 標準搭載品 | 1000BASE-Tx2 |
| | 標準添付品 | JP1/ServerConductor/Agent(Windows) |

*1:メモリーボードは、搭載必須製品です。必要なメモリーボード(純正品)を選択の上、購入願います。
 *2:内蔵ハードディスクは、搭載必須製品です。必要な内蔵ハードディスク(純正品)を選択の上、購入願います。
 *3:標準のRAIDレベルは、RAID5です。RAIDレベル0,1,6,10,JBODを選択の場合、別途RAID設定サービス(SD-41A1-N106)を購入願います。
 *7:DVD-ROMは、搭載必須製品です。必ず選択の上、購入願います。

<システム装置および内蔵オプション編>

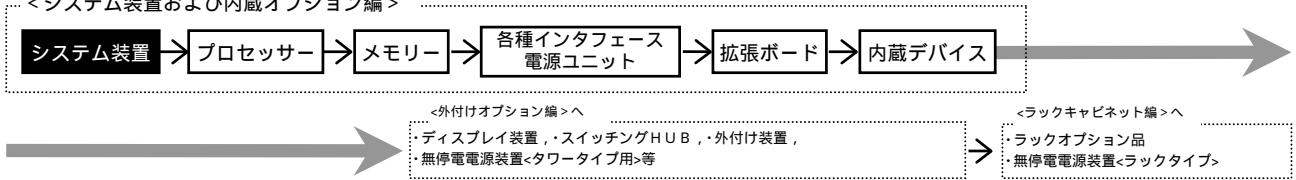

HA8000/RS220 (RS220 BHエンハンスモデル) RAID (シリアルATA) モデル/ラックタイプ
 [OSなしモデル]

| モデル | プロセッサ | ディスプレイ コントローラ | 内蔵 RAID | メモリー | CD-ROM/DVD-ROM | セット形名 | 希望小売価格 (税抜) | 保守料(月額) | |
|---------|-------------------------------------|---------------------------------------|----------------|------------|----------------|--------------------------|--------------------------|----------------------|----------------------|
| | | | | | | | | 維持保守 (税抜) | 出張修理 (税抜) |
| OSなしモデル | Xeon E5450 (3GHz/2x6MB) x1CPU | LSI 社製 1078 SAS 3.3/7.5 ATA 1/F | 選択 (*2)(*3) | 選択 (*1) | 選択 (*8) | GQAR22BH-3BNNM0 | ¥706,650 (税抜)¥673,000 | ¥4,313 (税抜)¥4,108 | ¥3,237 (税抜)¥3,083 |
| | GQAR22BH-3ANNM0 | | | | | ¥664,650 (税抜)¥633,000 | ¥4,034 (税抜)¥3,842 | ¥3,027 (税抜)¥2,883 | |
| | GQAR22BH-39NNM0 | | | | | ¥600,600 (税抜)¥572,000 | ¥3,605 (税抜)¥3,433 | ¥2,704 (税抜)¥2,575 | |
| | GQAR22BH-37NNM0 | | | | | ¥681,450 (税抜)¥649,000 | ¥4,148 (税抜)¥3,950 | ¥3,115 (税抜)¥2,967 | |
| | GQAR22BH-36NNM0 | | | | | ¥523,950 (税抜)¥499,000 | ¥3,098 (税抜)¥2,950 | ¥2,328 (税抜)¥2,217 | |

| 各モデル共通仕様 | 標準搭載品 | 1000BASE-Tx2 |
|----------|-------|-------------------------------------|
| | 標準添付品 | JP1/ServerConductor/Agent (Windows) |

*1: メモリーボードは、搭載必須製品です。必要なメモリーボード(純正品)を選択の上、購入願います。
 *2: 内蔵ハードディスクは、搭載必須製品です。必要な内蔵ハードディスク(純正品)を選択の上、購入願います。
 *3: 標準のRAIDレベルは、RAID5です。RAIDレベル0, 1, 6, 10, JBODを選択の場合、別途RAID設定サービス(SD-41A1-N10G)を購入願います。
 *8: CD-ROM/DVD-ROMは、搭載必須製品です。必要なデバイスを選択の上、購入願います。

<システム装置および内蔵オプション編>

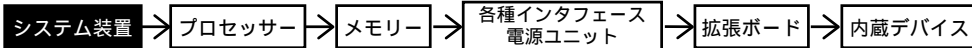

<外付けオプション編>

・ディスプレイ装置、・スイッチングHUB、・外付け装置、
・無停電電源装置<タワータイプ用>等

<ラックキャビネット編>

・ラックオプション品
・無停電電源装置<ラックタイプ>

21 HA8000/RS220 (RS220 DHエンハンスモデル) RAID (SAS) モデル/ラックタイプ
[Windows Server 2008 Enterprise 日本語版(25CAL 付き)[Hyper-V 正式版] プレインストールモデル] (*30)

| モデル | プロセッサ | ディスプレイ コントローラ | 内蔵 RAID | メモリー | DVD-ROM | セット形名 | 希望小売価格 (税抜) | 保守料(月額) | |
|--|----------------------------------|-------------------------|-------------|---------|---------|------------------|---------------------------|-------------------|-------------------|
| | | | | | | | | 維持保守 | 出張修理 |
| Windows Server 2008 Enterprise 日本語版 (25CAL 付き) [Hyper-V 正式版] プレインストールモデル | Xeon E5450 (3GHz/2x6MB) ×1CPU | LSI 社製 1078 SAS SAS I/F | 選択 (*2)(*3) | 選択 (*1) | 選択 (*7) | GQQR22DH-3BNNNME | ¥1,203,300 (税抜)¥1,146,000 | ¥4,060 (税抜)¥3,867 | ¥3,045 (税抜)¥2,900 |
| | Xeon E5430 (2.66GHz/2x6MB) ×1CPU | | | | | GQQR22DH-3ANNNME | ¥1,132,950 (税抜)¥1,079,000 | ¥3,588 (税抜)¥3,417 | ¥2,695 (税抜)¥2,567 |
| | Xeon E5405 (2GHz/2x6MB) ×1CPU | | | | | GQQR22DH-39NNNME | ¥1,051,050 (税抜)¥1,001,000 | ¥3,045 (税抜)¥2,900 | ¥2,284 (税抜)¥2,175 |
| | Xeon X5260 (3.33GHz/6MB) ×1CPU | | | | | GQQR22DH-37NNNME | ¥1,195,950 (税抜)¥1,139,000 | ¥4,008 (税抜)¥3,817 | ¥3,010 (税抜)¥2,867 |
| | Xeon E5205 (1.86GHz/6MB) ×1CPU | | | | | GQQR22DH-36NNNME | ¥1,006,950 (税抜)¥959,000 | ¥2,748 (税抜)¥2,617 | ¥2,065 (税抜)¥1,967 |

22 HA8000/RS220 (RS220 DHエンハンスモデル) RAID (SAS) モデル/ラックタイプ
[Windows Server 2008 Standard 日本語版(5CAL 付き)[Hyper-V 正式版] プレインストール + System Center Virtual Machine Manager 2008(SCVMM2008)バンドルモデル] (*30)

| モデル | プロセッサ | ディスプレイ コントローラ | 内蔵 RAID | メモリー | DVD-ROM | セット形名 | 希望小売価格 (税抜) | 保守料(月額) | |
|---|----------------------------------|-------------------------|-------------|--------------|---------|------------------|-----------------------|-------------------|-------------------|
| | | | | | | | | 維持保守 | 出張修理 |
| Windows Server 2008 Standard 日本語版 (5CAL 付き) [Hyper-V 正式版] プレインストール + SCVMM2008バンドルモデル | Xeon E5450 (3GHz/2x6MB) ×1CPU | LSI 社製 1078 SAS SAS I/F | 選択 (*2)(*3) | 選択 (*1)(*40) | 選択 (*7) | GQPR22DH-3BNNNMT | ¥930,300 (税抜)¥886,000 | ¥4,060 (税抜)¥3,867 | ¥3,045 (税抜)¥2,900 |
| | Xeon E5430 (2.66GHz/2x6MB) ×1CPU | | | | | GQPR22DH-3ANNNMT | ¥859,950 (税抜)¥819,000 | ¥3,588 (税抜)¥3,417 | ¥2,695 (税抜)¥2,567 |
| | Xeon E5405 (2GHz/2x6MB) ×1CPU | | | | | GQPR22DH-39NNNMT | ¥778,050 (税抜)¥741,000 | ¥3,045 (税抜)¥2,900 | ¥2,284 (税抜)¥2,175 |
| | Xeon X5260 (3.33GHz/6MB) ×1CPU | | | | | GQPR22DH-37NNNMT | ¥922,950 (税抜)¥879,000 | ¥4,008 (税抜)¥3,817 | ¥3,010 (税抜)¥2,867 |
| | Xeon E5205 (1.86GHz/6MB) ×1CPU | | | | | GQPR22DH-36NNNMT | ¥733,950 (税抜)¥699,000 | ¥2,748 (税抜)¥2,617 | ¥2,065 (税抜)¥1,967 |

23 HA8000/RS220 (RS220 DHエンハンスモデル) RAID (SAS) モデル/ラックタイプ
[Windows Server 2008 Standard 日本語版(5CAL 付き)[Hyper-V 正式版] プレインストールモデル] (*30)

| モデル | プロセッサ | ディスプレイ コントローラ | 内蔵 RAID | メモリー | DVD-ROM | セット形名 | 希望小売価格 (税抜) | 保守料(月額) | |
|---|----------------------------------|-------------------------|-------------|---------|---------|------------------|-----------------------|-------------------|-------------------|
| | | | | | | | | 維持保守 | 出張修理 |
| Windows Server 2008 Standard 日本語版 (5CAL 付き) [Hyper-V 正式版] プレインストールモデル | Xeon E5450 (3GHz/2x6MB) ×1CPU | LSI 社製 1078 SAS SAS I/F | 選択 (*2)(*3) | 選択 (*1) | 選択 (*7) | GQPR22DH-3BNNNME | ¥688,800 (税抜)¥656,000 | ¥4,060 (税抜)¥3,867 | ¥3,045 (税抜)¥2,900 |
| | Xeon E5430 (2.66GHz/2x6MB) ×1CPU | | | | | GQPR22DH-3ANNNME | ¥618,450 (税抜)¥589,000 | ¥3,588 (税抜)¥3,417 | ¥2,695 (税抜)¥2,567 |
| | Xeon E5405 (2GHz/2x6MB) ×1CPU | | | | | GQPR22DH-39NNNME | ¥536,550 (税抜)¥511,000 | ¥3,045 (税抜)¥2,900 | ¥2,284 (税抜)¥2,175 |
| | Xeon X5260 (3.33GHz/6MB) ×1CPU | | | | | GQPR22DH-37NNNME | ¥681,450 (税抜)¥649,000 | ¥4,008 (税抜)¥3,817 | ¥3,010 (税抜)¥2,867 |
| | Xeon E5205 (1.86GHz/6MB) ×1CPU | | | | | GQPR22DH-36NNNME | ¥492,450 (税抜)¥469,000 | ¥2,748 (税抜)¥2,617 | ¥2,065 (税抜)¥1,967 |

| | | |
|----------|-------|-------------------------------------|
| 各モデル共通仕様 | 標準搭載品 | 1000BASE-Tx2 |
| | 標準添付品 | JP1/ServerConductor/Agent (Windows) |

*1: メモリーボードは、搭載必須製品です。必要なメモリーボード(純正品)を選択の上、購入願います。
 *2: 内蔵ハードディスクは、搭載必須製品です。必要な内蔵ハードディスク(純正品)を選択の上、購入願います。
 *3: 標準のRAIDレベルは、RAID5です。RAIDレベル0,1,6,10,JBODを選択の場合、別途RAID設定サービス(SD-41A1-N10G)を購入願います。
 *7: DVD-ROMは、搭載必須製品です。必ず選択の上、購入願います。
 *30: Windows Server 2008 環境には、制限事項がありますので「7.1 OS 情報」/「Windows Server 2008 での制限事項」を参照願います。
 *40: System Center Virtual Machine Manager 2008(SCVMM2008)使用時のメモリー容量は、2GB以上必要です。

<システム装置および内蔵オプション編>

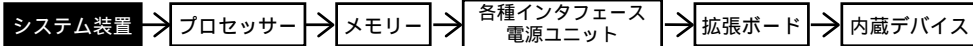

<外付けオプション編>

- ・ディスプレイ装置、・スイッチングHUB、・外付け装置、
- ・無停電電源装置<タワータイプ用>等

<ラックキャビネット編>

- ・ラックオプション品
- ・無停電電源装置<ラックタイプ>

24 HA8000/RS220 (RS220 DHエンハンスモデル) RAID (SAS) モデル/ラックタイプ
 [Windows Server 2008 Enterprise 32-bit 日本語版(25CAL 付き) プレインストールモデル] (*30)

| モデル | プロセッサ | ディスプレイ コントローラ | 内蔵 RAID | メモリー | DVD-ROM | セット形名 | 希望小売価格 | 保守料(月額) | |
|--|----------------------------------|-------------------------|-------------|---------|---------|------------------|---------------------------|-------------------|-------------------|
| | | | | | | | | 維持保守 | 出張修理 |
| Windows Server 2008 Enterprise 32-bit 日本語版(25CAL 付き) プレインストールモデル | Xeon E5450 (3GHz/2x6MB) ×1CPU | LSI 社製 1078 SAS SAS I/F | 選択 (*2)(*3) | 選択 (*1) | 選択 (*7) | GQQR22DH-3BNNMID | ¥1,203,300 (税抜)¥1,146,000 | ¥4,060 (税抜)¥3,867 | ¥3,045 (税抜)¥2,900 |
| | Xeon E5430 (2.66GHz/2x6MB) ×1CPU | | | | | GQQR22DH-3ANNMID | ¥1,132,950 (税抜)¥1,079,000 | ¥3,588 (税抜)¥3,417 | ¥2,695 (税抜)¥2,567 |
| | Xeon E5405 (2GHz/2x6MB) ×1CPU | | | | | GQQR22DH-39NNMID | ¥1,051,050 (税抜)¥1,001,000 | ¥3,045 (税抜)¥2,900 | ¥2,284 (税抜)¥2,175 |
| | Xeon X5260 (3.33GHz/6MB) ×1CPU | | | | | GQQR22DH-37NNMID | ¥1,195,950 (税抜)¥1,139,000 | ¥4,008 (税抜)¥3,817 | ¥3,010 (税抜)¥2,867 |
| | Xeon E5205 (1.86GHz/6MB) ×1CPU | | | | | GQQR22DH-36NNMID | ¥1,006,950 (税抜)¥959,000 | ¥2,748 (税抜)¥2,617 | ¥2,065 (税抜)¥1,967 |

25 HA8000/RS220 (RS220 DHエンハンスモデル) RAID (SAS) モデル/ラックタイプ
 [Windows Server 2008 Standard 32-bit 日本語版(5CAL 付き) プレインストールモデル] (*30)

| モデル | プロセッサ | ディスプレイ コントローラ | 内蔵 RAID | メモリー | DVD-ROM | セット形名 | 希望小売価格 | 保守料(月額) | |
|---|----------------------------------|-------------------------|---|---|------------------|-------------------|-----------------------|-------------------|-------------------|
| | | | | | | | | 維持保守 | 出張修理 |
| Windows Server 2008 Standard 32-bit 日本語版(5CAL 付き) プレインストールモデル | Xeon E5450 (3GHz/2x6MB) ×1CPU | LSI 社製 1078 SAS SAS I/F | 292GB フレイ 146GB × 3:RAID5 SAS:15000r/min (*3) | 2GB 1GB × 2:ECC DDR2 SDRAM:667MHz | DVD-ROM (8倍速) | GQPR22DH-3B35DMID | ¥948,150 (税抜)¥903,000 | ¥5,783 (税抜)¥5,508 | ¥4,340 (税抜)¥4,133 |
| | | | 146GB フレイ 73GB × 3:RAID5 SAS:15000r/min (*3) | | | GQPR22DH-3B34DMID | ¥853,650 (税抜)¥813,000 | ¥5,153 (税抜)¥4,908 | ¥3,867 (税抜)¥3,683 |
| | | | 選択 (*2)(*3) | 選択 (*1) | 選択 (*7) | GQPR22DH-3BNNMID | ¥688,800 (税抜)¥656,000 | ¥4,060 (税抜)¥3,867 | ¥3,045 (税抜)¥2,900 |
| | Xeon E5430 (2.66GHz/2x6MB) ×1CPU | | 292GB フレイ 146GB × 3:RAID5 SAS:15000r/min (*3) | 2GB 1GB × 2:ECC DDR2 SDRAM:667MHz | DVD-ROM (8倍速) | GQPR22DH-3A35DMID | ¥877,800 (税抜)¥836,000 | ¥5,320 (税抜)¥5,067 | ¥3,990 (税抜)¥3,800 |
| | | | 146GB フレイ 73GB × 3:RAID5 SAS:15000r/min (*3) | | | GQPR22DH-3A34DMID | ¥783,300 (税抜)¥746,000 | ¥4,690 (税抜)¥4,467 | ¥3,518 (税抜)¥3,350 |
| | | | 選択 (*2)(*3) | 選択 (*1) | 選択 (*7) | GQPR22DH-3ANNMID | ¥618,450 (税抜)¥589,000 | ¥3,588 (税抜)¥3,417 | ¥2,695 (税抜)¥2,567 |
| | Xeon E5405 (2GHz/2x6MB) ×1CPU | | 292GB フレイ 146GB × 3:RAID5 SAS:15000r/min (*3) | 2GB 1GB × 2:ECC DDR2 SDRAM:667MHz | DVD-ROM (8倍速) | GQPR22DH-3935DMID | ¥743,400 (税抜)¥708,000 | ¥4,418 (税抜)¥4,208 | ¥3,316 (税抜)¥3,158 |
| | | | 146GB フレイ 73GB × 3:RAID5 SAS:15000r/min (*3) | | | GQPR22DH-3934DMID | ¥648,900 (税抜)¥618,000 | ¥3,788 (税抜)¥3,608 | ¥2,843 (税抜)¥2,708 |
| | | | 選択 (*2)(*3) | 選択 (*1) | 選択 (*7) | GQPR22DH-39NNMID | ¥536,550 (税抜)¥511,000 | ¥3,045 (税抜)¥2,900 | ¥2,284 (税抜)¥2,175 |
| | Xeon X5260 (3.33GHz/6MB) ×1CPU | | 292GB フレイ 146GB × 3:RAID5 SAS:15000r/min (*3) | 2GB 1GB × 2:ECC DDR2 SDRAM:667MHz | DVD-ROM (8倍速) | GQPR22DH-3735DMID | ¥859,950 (税抜)¥819,000 | ¥5,198 (税抜)¥4,950 | ¥3,903 (税抜)¥3,717 |
| | | | 146GB フレイ 73GB × 3:RAID5 SAS:15000r/min (*3) | | | GQPR22DH-3734DMID | ¥765,450 (税抜)¥729,000 | ¥4,568 (税抜)¥4,350 | ¥3,430 (税抜)¥3,267 |
| | | | 選択 (*2)(*3) | 選択 (*1) | 選択 (*7) | GQPR22DH-37NNMID | ¥681,450 (税抜)¥649,000 | ¥4,008 (税抜)¥3,817 | ¥3,010 (税抜)¥2,867 |
| | Xeon E5205 (1.86GHz/6MB) ×1CPU | | 292GB フレイ 146GB × 3:RAID5 SAS:15000r/min (*3) | 2GB 1GB × 2:ECC DDR2 SDRAM:667MHz | DVD-ROM (8倍速) | GQPR22DH-3635DMID | ¥698,250 (税抜)¥665,000 | ¥4,121 (税抜)¥3,925 | ¥3,089 (税抜)¥2,942 |
| | | | 146GB フレイ 73GB × 3:RAID5 SAS:15000r/min (*3) | | | GQPR22DH-3634DMID | ¥603,750 (税抜)¥575,000 | ¥3,491 (税抜)¥3,325 | ¥2,617 (税抜)¥2,492 |
| | | | 選択 (*2)(*3) | 選択 (*1) | 選択 (*7) | GQPR22DH-36NNMID | ¥492,450 (税抜)¥469,000 | ¥2,748 (税抜)¥2,617 | ¥2,065 (税抜)¥1,967 |

| | | |
|----------|-------|-------------------------------------|
| 各モデル共通仕様 | 標準搭載品 | 1000BASE-Tx2 |
| | 標準添付品 | JP1/ServerConductor/Agent (Windows) |

*1: メモリーボードは、搭載必須製品です。必要なメモリーボード(純正品)を選択の上、購入願います。
 *2: 内蔵ハードディスクは、搭載必須製品です。必要な内蔵ハードディスク(純正品)を選択の上、購入願います。
 *3: 標準のRAIDレベルは、RAID5です。RAIDレベル0,1,6,10,JBODを選択の場合、別途RAID設定サービス(SD-41A1-N10G)を購入願います。
 *7: DVD-ROMは、搭載必須製品です。必ず選択の上、購入願います。
 *30: Windows Server 2008 環境には、制限事項がありますので「7.5 法規構成上の注意事項」「7.1 OS 情報」「Windows Server 2008 での制限事項」を参照願います。

<システム装置および内蔵オプション編>

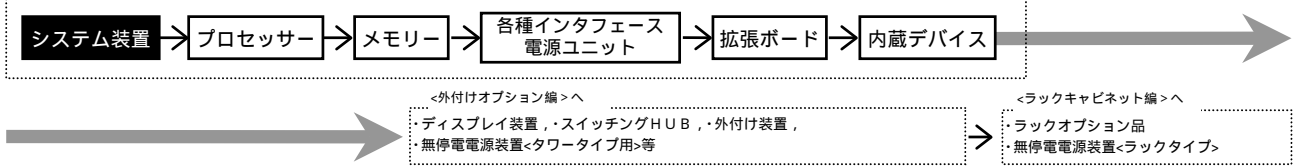

26 HA 8 0 0 0 / R S 2 2 0 (R S 2 2 0 D H エンハンスモデル) R A I D (S A S) モデル / ラックタイプ
 [Windows Server 2008 Enterprise 日本語版 (25CAL 付き)

[Windows Server 2003 R2, Enterprise x64 Edition 日本語版 (SP2) インストール代行サービス付き] モデル] (*20)

| モデル | プロセッサ | ディスクアレイコントローラ | 内蔵 RAID | メモリー | DVD-ROM | セット形名 | 希望小売価格 | 保守料(月額) | |
|--|----------------------------------|-------------------------|-------------|---------|---------|------------------|------------------------------|----------------------|----------------------|
| | | | | | | | | 維持保守 | 出張修理 |
| Windows Server 2008 Enterprise 日本語版 (25CAL 付き) [Windows Server 2003 R2, Enterprise x64 Edition 日本語版 (SP2) インストール代行サービス付き] モデル | Xeon E5450 (3GHz/2x6MB) x1CPU | LSI 社製 1078 SAS SAS I/F | 選択 (*2)(*3) | 選択 (*1) | 選択 (*7) | GQQR22DH-3BNNNMB | ¥1,203,300 (税抜)¥1,146,000 | ¥4,060 (税抜)¥3,867 | ¥3,045 (税抜)¥2,900 |
| | Xeon E5430 (2.66GHz/2x6MB) x1CPU | | | | | GQQR22DH-3ANNNMB | ¥1,132,950 (税抜)¥1,079,000 | ¥3,588 (税抜)¥3,417 | ¥2,695 (税抜)¥2,567 |
| | Xeon E5405 (2GHz/2x6MB) x1CPU | | | | | GQQR22DH-39NNNMB | ¥1,051,050 (税抜)¥1,001,000 | ¥3,045 (税抜)¥2,900 | ¥2,284 (税抜)¥2,175 |
| | Xeon X5260 (3.33GHz/6MB) x1CPU | | | | | GQQR22DH-37NNNMB | ¥1,195,950 (税抜)¥1,139,000 | ¥4,008 (税抜)¥3,817 | ¥3,010 (税抜)¥2,867 |
| | Xeon E5205 (1.86GHz/6MB) x1CPU | | | | | GQQR22DH-36NNNMB | ¥1,006,950 (税抜)¥959,000 | ¥2,748 (税抜)¥2,617 | ¥2,065 (税抜)¥1,967 |

27 HA 8 0 0 0 / R S 2 2 0 (R S 2 2 0 D H エンハンスモデル) R A I D (S A S) モデル / ラックタイプ
 [Windows Server 2008 Standard 日本語版 (5CAL 付き)

[Windows Server 2003 R2, Standard x64 Edition 日本語版 (SP2) インストール代行サービス付き] モデル] (*20)

| モデル | プロセッサ | ディスクアレイコントローラ | 内蔵 RAID | メモリー | DVD-ROM | セット形名 | 希望小売価格 | 保守料(月額) | |
|---|----------------------------------|-------------------------|-------------|---------|---------|------------------|--------------------------|----------------------|----------------------|
| | | | | | | | | 維持保守 | 出張修理 |
| Windows Server 2008 Standard 日本語版 (5CAL 付き) [Windows Server 2003 R2, Standard x64 Edition 日本語版 (SP2) インストール代行サービス付き] モデル | Xeon E5450 (3GHz/2x6MB) x1CPU | LSI 社製 1078 SAS SAS I/F | 選択 (*2)(*3) | 選択 (*1) | 選択 (*7) | GQPR22DH-3BNNNMB | ¥688,800 (税抜)¥656,000 | ¥4,060 (税抜)¥3,867 | ¥3,045 (税抜)¥2,900 |
| | Xeon E5430 (2.66GHz/2x6MB) x1CPU | | | | | GQPR22DH-3ANNNMB | ¥618,450 (税抜)¥589,000 | ¥3,588 (税抜)¥3,417 | ¥2,695 (税抜)¥2,567 |
| | Xeon E5405 (2GHz/2x6MB) x1CPU | | | | | GQPR22DH-39NNNMB | ¥536,550 (税抜)¥511,000 | ¥3,045 (税抜)¥2,900 | ¥2,284 (税抜)¥2,175 |
| | Xeon X5260 (3.33GHz/6MB) x1CPU | | | | | GQPR22DH-37NNNMB | ¥681,450 (税抜)¥649,000 | ¥4,008 (税抜)¥3,817 | ¥3,010 (税抜)¥2,867 |
| | Xeon E5205 (1.86GHz/6MB) x1CPU | | | | | GQPR22DH-36NNNMB | ¥492,450 (税抜)¥469,000 | ¥2,748 (税抜)¥2,617 | ¥2,065 (税抜)¥1,967 |

| | | |
|----------|-------|-------------------------------------|
| 各モデル共通仕様 | 標準搭載品 | 1000BASE-Tx2 |
| | 標準添付品 | JP1/ServerConductor/Agent (Windows) |

*1: メモリーボードは、搭載必須製品です。必要なメモリーボード(純正品)を選択の上、購入願います。

*2: 内蔵ハードディスクは、搭載必須製品です。必要な内蔵ハードディスク(純正品)を選択の上、購入願います。

*3: 標準の RAID レベルは、RAID5 です。RAID レベル 0, 1, 6, 10, JBOD を選択の場合、別途 RAID 設定サービス (SD-41A1-N106) を購入願います。

*7: DVD-ROM は、搭載必須製品です。必ず選択の上、購入願います。

*20: Windows Server 2003 x64 Editions 環境には、制限事項がありますので「7.システム構成上の注意事項」「7.1 OS 情報」「Windows Server 2003 x64 Editions での制限事項」を参照願います。

<システム装置および内蔵オプション編>

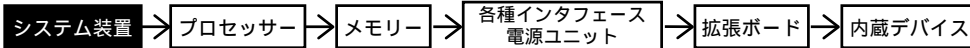

<外付けオプション編>

- ・ディスプレイ装置、・スイッチングHUB、・外付け装置、
- ・無停電電源装置<タワータイプ用>等

<ラックキャビネット編>

- ・ラックオプション品
- ・無停電電源装置<ラックタイプ>

28 HA8000/RS220 (RS220 DHエンハンスモデル) RAID (SAS) モデル/ラックタイプ

[Windows Server 2008 Enterprise 日本語版(25CAL 付き)]

[Windows Server 2003 R2, Enterprise Edition 日本語版(SP2)インストール代行サービス付き] モデル]

| モデル | プロセッサ | ディスクアレイコントローラ | 内蔵 RAID | メモリー | DVD-ROM | セット形名 | 希望小売価格 | 保守料(月額) | | |
|--|----------------------------------|-------------------------|-------------|---------|---------|------------------|---------------------------|---------------------------|-------------------|-------------------|
| | | | | | | | | 維持保守 | 出張修理 | |
| Windows Server 2008 Enterprise 日本語版(25CAL 付き) [Windows Server 2003 R2, Enterprise Edition 日本語版(SP2)インストール代行サービス付き]モデル | Xeon E5450 (3GHz/2x6MB) ×1CPU | LSI 社製 1078 SAS SAS I/F | 選択 (*2)(*3) | 選択 (*1) | 選択 (*7) | GQQR22DH-3BNNNMA | ¥1,203,300 (税抜)¥1,146,000 | ¥4,060 (税抜)¥3,867 | ¥3,045 (税抜)¥2,900 | |
| | Xeon E5430 (2.66GHz/2x6MB) ×1CPU | | | | | | GQQR22DH-3ANNNMA | ¥1,132,950 (税抜)¥1,079,000 | ¥3,588 (税抜)¥3,417 | ¥2,695 (税抜)¥2,567 |
| | Xeon E5405 (2GHz/2x6MB) ×1CPU | | | | | | GQQR22DH-39NNNMA | ¥1,051,050 (税抜)¥1,001,000 | ¥3,045 (税抜)¥2,900 | ¥2,284 (税抜)¥2,175 |
| | Xeon X5260 (3.33GHz/6MB) ×1CPU | | | | | | GQQR22DH-37NNNMA | ¥1,195,950 (税抜)¥1,139,000 | ¥4,008 (税抜)¥3,817 | ¥3,010 (税抜)¥2,867 |
| | Xeon E5205 (1.86GHz/6MB) ×1CPU | | | | | | GQQR22DH-36NNNMA | ¥1,006,950 (税抜)¥959,000 | ¥2,748 (税抜)¥2,617 | ¥2,065 (税抜)¥1,967 |

29 HA8000/RS220 (RS220 DHエンハンスモデル) RAID (SAS) モデル/ラックタイプ

[Windows Server 2008 Standard 日本語版(5CAL 付き)]

[Windows Server 2003 R2, Standard Edition 日本語版(SP2)インストール代行サービス付き] モデル]

| モデル | プロセッサ | ディスクアレイコントローラ | 内蔵 RAID | メモリー | DVD-ROM | セット形名 | 希望小売価格 | 保守料(月額) | |
|---|----------------------------------|-------------------------|--|-----------------------------------|---------------|------------------|-----------------------|-------------------|-----------------------|
| | | | | | | | | 維持保守 | 出張修理 |
| Windows Server 2008 Standard 日本語版(5CAL 付き) [Windows Server 2003 R2, Standard Edition 日本語版(SP2)インストール代行サービス付き]モデル | Xeon E5450 (3GHz/2x6MB) ×1CPU | LSI 社製 1078 SAS SAS I/F | 292GB 阵列 146GB × 3:RAID5 SAS:15000r/min (*3) | 2GB 1GB × 2:ECC DDR2 SDRAM:667MHz | DVD-ROM (8倍速) | GQPR22DH-3B35DMA | ¥948,150 (税抜)¥903,000 | ¥5,783 (税抜)¥5,508 | ¥4,340 (税抜)¥4,133 |
| | | | 146GB 阵列 73GB × 3:RAID5 SAS:15000r/min (*3) | | | GQPR22DH-3B34DMA | ¥853,650 (税抜)¥813,000 | ¥5,153 (税抜)¥4,908 | ¥3,867 (税抜)¥3,683 |
| | | | 選択 (*2)(*3) | | | 選択 (*1) | 選択 (*7) | GQPR22DH-3BNNNMA | ¥688,800 (税抜)¥656,000 |
| | Xeon E5430 (2.66GHz/2x6MB) ×1CPU | | 292GB 阵列 146GB × 3:RAID5 SAS:15000r/min (*3) | 2GB 1GB × 2:ECC DDR2 SDRAM:667MHz | DVD-ROM (8倍速) | GQPR22DH-3A35DMA | ¥877,800 (税抜)¥836,000 | ¥5,320 (税抜)¥5,067 | ¥3,990 (税抜)¥3,800 |
| | | | 146GB 阵列 73GB × 3:RAID5 SAS:15000r/min (*3) | | | GQPR22DH-3A34DMA | ¥783,300 (税抜)¥746,000 | ¥4,690 (税抜)¥4,467 | ¥3,518 (税抜)¥3,350 |
| | | | 選択 (*2)(*3) | | | 選択 (*1) | 選択 (*7) | GQPR22DH-3ANNNMA | ¥618,450 (税抜)¥589,000 |
| | Xeon E5405 (2GHz/2x6MB) ×1CPU | | 292GB 阵列 146GB × 3:RAID5 SAS:15000r/min (*3) | 2GB 1GB × 2:ECC DDR2 SDRAM:667MHz | DVD-ROM (8倍速) | GQPR22DH-3935DMA | ¥743,400 (税抜)¥708,000 | ¥4,418 (税抜)¥4,208 | ¥3,316 (税抜)¥3,158 |
| | | | 146GB 阵列 73GB × 3:RAID5 SAS:15000r/min (*3) | | | GQPR22DH-3934DMA | ¥648,900 (税抜)¥618,000 | ¥3,788 (税抜)¥3,608 | ¥2,843 (税抜)¥2,708 |
| | | | 選択 (*2)(*3) | | | 選択 (*1) | 選択 (*7) | GQPR22DH-39NNNMA | ¥536,550 (税抜)¥511,000 |
| | Xeon X5260 (3.33GHz/6MB) ×1CPU | | 292GB 阵列 146GB × 3:RAID5 SAS:15000r/min (*3) | 2GB 1GB × 2:ECC DDR2 SDRAM:667MHz | DVD-ROM (8倍速) | GQPR22DH-3735DMA | ¥859,950 (税抜)¥819,000 | ¥5,198 (税抜)¥4,950 | ¥3,903 (税抜)¥3,717 |
| | | | 146GB 阵列 73GB × 3:RAID5 SAS:15000r/min (*3) | | | GQPR22DH-3734DMA | ¥765,450 (税抜)¥729,000 | ¥4,568 (税抜)¥4,350 | ¥3,430 (税抜)¥3,267 |
| | | | 選択 (*2)(*3) | | | 選択 (*1) | 選択 (*7) | GQPR22DH-37NNNMA | ¥681,450 (税抜)¥649,000 |
| | Xeon E5205 (1.86GHz/6MB) ×1CPU | | 292GB 阵列 146GB × 3:RAID5 SAS:15000r/min (*3) | 2GB 1GB × 2:ECC DDR2 SDRAM:667MHz | DVD-ROM (8倍速) | GQPR22DH-3635DMA | ¥698,250 (税抜)¥665,000 | ¥4,121 (税抜)¥3,925 | ¥3,089 (税抜)¥2,942 |
| | | | 146GB 阵列 73GB × 3:RAID5 SAS:15000r/min (*3) | | | GQPR22DH-3634DMA | ¥603,750 (税抜)¥575,000 | ¥3,491 (税抜)¥3,325 | ¥2,617 (税抜)¥2,492 |
| | | | 選択 (*2)(*3) | | | 選択 (*1) | 選択 (*7) | GQPR22DH-36NNNMA | ¥492,450 (税抜)¥469,000 |

| | | |
|----------|-------|------------------------------------|
| 各モデル共通仕様 | 標準搭載品 | 1000BASE-Tx2 |
| | 標準添付品 | JP1/ServerConductor/Agent(Windows) |

*1:メモリーボードは、搭載必須製品です。必要なメモリーボード(純正品)を選択の上、購入願います。
 *2:内蔵ハードディスクは、搭載必須製品です。必要な内蔵ハードディスク(純正品)を選択の上、購入願います。
 *3:標準のRAIDレベルは、RAID5です。RAIDレベル0,1,6,10,JBODを選択の場合、別途RAID設定サービス(SD-41A1-N106)を購入願います。
 *7: DVD-ROMは、搭載必須製品です。必ず選択の上、購入願います。

<システム装置および内蔵オプション編>

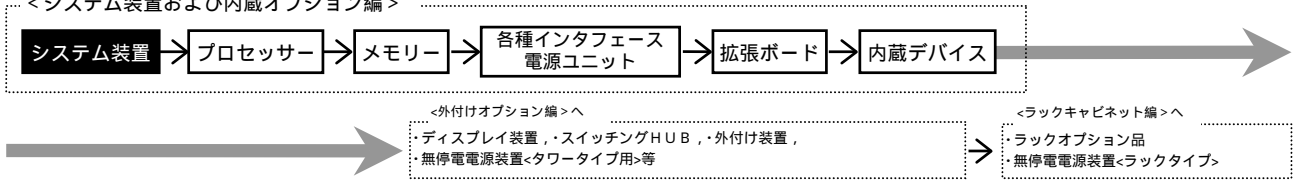

30 HA8000/RS220 (RS220 DHエンハンスモデル) RAID (SAS) モデル/ラックタイプ
 [OSなしモデル]

| モデル | プロセッサ | ディスプレイ コントローラ | 内蔵 RAID | メモリー | CD-ROM/DVD-ROM | セット形名 | 希望小売価格 (税抜) | 保守料(月額) | |
|---------|-------------------------------------|-------------------------------|----------------|------------|----------------|--------------------------|--------------------------|----------------------|----------------------|
| | | | | | | | | 維持保守 | 出張修理 |
| OSなしモデル | Xeon E5450 (3GHz/2x6MB) x1CPU | LSI 社製 1078 SAS SAS I/F | 選択 (*2)(*3) | 選択 (*1) | 選択 (*8) | GQAR22DH-3BNNNM0 | ¥667,800 (税抜)¥636,000 | ¥4,060 (税抜)¥3,867 | ¥3,045 (税抜)¥2,900 |
| | GQAR22DH-3ANNNM0 | | | | | ¥597,450 (税抜)¥569,000 | ¥3,588 (税抜)¥3,417 | ¥2,695 (税抜)¥2,567 | |
| | GQAR22DH-39NNNM0 | | | | | ¥515,550 (税抜)¥491,000 | ¥3,045 (税抜)¥2,900 | ¥2,284 (税抜)¥2,175 | |
| | GQAR22DH-37NNNM0 | | | | | ¥660,450 (税抜)¥629,000 | ¥4,008 (税抜)¥3,817 | ¥3,010 (税抜)¥2,867 | |
| | GQAR22DH-36NNNM0 | | | | | ¥471,450 (税抜)¥449,000 | ¥2,748 (税抜)¥2,617 | ¥2,065 (税抜)¥1,967 | |

| 各モデル共通仕様 | 標準搭載品 | 1000BASE-Tx2 |
|----------|-------|-------------------------------------|
| | 標準添付品 | JP1/ServerConductor/Agent (Windows) |

*1: メモリーボードは、搭載必須製品です。必要なメモリーボード(純正品)を選択の上、購入願います。
 *2: 内蔵ハードディスクは、搭載必須製品です。必要な内蔵ハードディスク(純正品)を選択の上、購入願います。
 *3: 標準のRAIDレベルは、RAID5です。RAIDレベル0, 1, 6, 10, JBODを選択の場合、別途RAID設定サービス(SD-41A1-N10G)を購入願います。
 *8: CD-ROM/DVD-ROMは、搭載必須製品です。必要なデバイスを選択の上、購入願います。

<システム装置および内蔵オプション編>

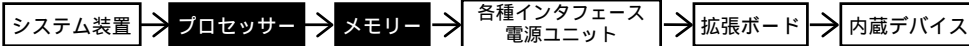

<外付けオプション編>へ

・ディスプレイ装置、・スイッチングHUB、・外付け装置、
・無停電電源装置<タワータイプ用>等

<ラックキャビネット編>へ

・ラックオプション品
・無停電電源装置<ラックタイプ>

・ [加税] はカスタムメイド対象製品です。
・ 表記の価格は、希望小売価格です。

RS220 AH(E)
RS220 BH(E)
RS220 DH(E)

プロセッサ

9 9 9

プロセッサスロット 1-2

- 選択
- プロセッサ
〔Xeon E5205 (1.86GHz/L2 キャッシュ 6MB)〕
(GQ-ECDPD1P8AEX) [加税] ¥67,200(税込)
(GQ-ECDPD1P8A) ¥67,200(税込)
・システム装置に1個標準搭載されます。
 - プロセッサ
〔Xeon X5260 (3.33GHz/L2 キャッシュ 6MB)〕
(GQ-ECDPD3P3AEX) [加税] ¥189,000(税込)
(GQ-ECDPD3P3A) ¥189,000(税込)
・システム装置に1個標準搭載されます。
 - プロセッサ
〔Xeon E5405 (2GHz/L2 キャッシュ 2x6MB)〕
(GQ-ECDPD2P0AEX) [加税] ¥94,500(税込)
(GQ-ECDPD2P0A) ¥94,500(税込)
・システム装置に1個標準搭載されます。
 - プロセッサ
〔Xeon E5430 (2.66GHz/L2 キャッシュ 2x6MB)〕
(GQ-ECDPD2P6AEX) [加税] ¥181,650(税込)
(GQ-ECDPD2P6A) ¥181,650(税込)
・システム装置に1個標準搭載されます。
 - プロセッサ
〔Xeon E5450 (3GHz/L2 キャッシュ 2x6MB)〕
(GQ-ECDPD3P0AEX) [加税] ¥273,000(税込)
(GQ-ECDPD3P0A) ¥273,000(税込)
・システム装置に1個標準搭載されます。

| システム装置本体 I/F & スロット | |
|---------------------|--------------------|
| 1 | ディスプレイインタフェース |
| 2 | キーボードインタフェース |
| 3 | マウスインタフェース |
| 4 | シリアルインタフェース (COM1) |
| 5 | シリアルインタフェース (COM2) |
| 6 | パラレルインタフェース |
| 7 | S C S インタフェース |
| 8 | ネットワークインタフェース |
| 9 | プロセッサスロット |
| 10 | メモリスロット |
| 11 | 拡張スロット |
| 12 | 拡張ストレージベイ |
| 13 | 電源スロット |
| 14 | I D E インタフェース |
| 15 | F D D インタフェース |
| 16 | U S B インタフェース |

(凡例) : 同時接続〔搭載〕可
: 選択接続〔搭載〕のみ

- プロセッサ搭載条件表 -

- ・仕様の異なるプロセッサの混在はできません。
- ・仕様の異なるプロセッサへの入替えはできません。また、2CPUから1CPUへの変更もできません。

< H A 8 0 0 0 / R S 2 2 0 A H , B H , D H エンハンスモデル >

【プロセッサ搭載パターン】

| プロセッサ数 | プロセッサスロット | |
|--------|-----------|-------|
| | 1 | 2 |
| 1CPU | プロセッサ | - |
| 2CPU | プロセッサ | プロセッサ |

網掛け部分のプロセッサは標準搭載されますので、別途購入の必要はありません。

メモリー

10 10 10

メモリスロット 1-8

メモリーは、搭載必須製品です。
必要なメモリーボードを選択
の上、購入願います。

- 選択
- メモリーボード
〔1GB(512MBx2):DDR2 SDRAM〕
(GQ-MJ701G2MEX) [加税] ¥42,000(税込)
(GQ-MJ701G2M) ¥42,000(税込)
・本ボードはメモリスロットを2個使用します。
 - メモリーボード
〔2GB(1GBx2):DDR2 SDRAM〕
(GQ-MJ702G2MEX) [加税] ¥84,000(税込)
(GQ-MJ702G2M) ¥84,000(税込)
・本ボードはメモリスロットを2個使用します。
 - メモリーボード
〔4GB(2GBx2):DDR2 SDRAM〕
(GQ-MJ704G2MEX) [加税] ¥155,400(税込)
(GQ-MJ704G2M) ¥155,400(税込)
・本ボードはメモリスロットを2個使用します。
 - メモリーボード
〔8GB(4GBx2):DDR2 SDRAM〕
(GQ-MJ708G2MEX) [加税] ¥472,500(税込)
(GQ-MJ708G2M) ¥472,500(税込)
・本ボードはメモリスロットを2個使用します。

- メモリー搭載条件表 -

- ・メモリーボードの搭載位置/順序は下記条件となります。

< H A 8 0 0 0 / R S 2 2 0 A H , B H , D H エンハンスモデル >

【実装条件】

- ・必ず2枚単位で実装します。
- ・スロット1, 3は同一形名のメモリーボードを実装します。(スロット2, 4 / スロット5, 7 / スロット6, 8も同様)

| メモリー実装構成 | スロット1 | スロット2 | スロット3 | スロット4 | スロット5 | スロット6 | スロット7 | スロット8 |
|-------------|-------|-------|-------|-------|-------|-------|-------|-------|
| メモリーボード 2枚時 | - | - | - | - | - | - | - | - |
| メモリーボード 4枚時 | - | - | - | - | - | - | - | - |
| メモリーボード 6枚時 | - | - | - | - | - | - | - | - |
| メモリーボード 8枚時 | - | - | - | - | - | - | - | - |

: 搭載順序

【実装条件】

- ・メモリーボードの容量別の搭載順序は下記となります。
(メモリースロット1,3に実装の容量) (メモリースロット5,7に実装の容量) (メモリースロット2,4に実装の容量) (メモリースロット6,8に実装の容量)

<システム装置および内蔵オプション編>

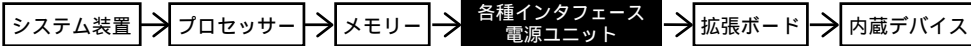

<外付けオプション編>へ

・ディスプレイ装置、・スイッチングHUB、・外付け装置、
・無停電電源装置<タワータイプ用>等

<ラックキャビネット編>へ

・ラックオプション品
・無停電電源装置<ラックタイプ>

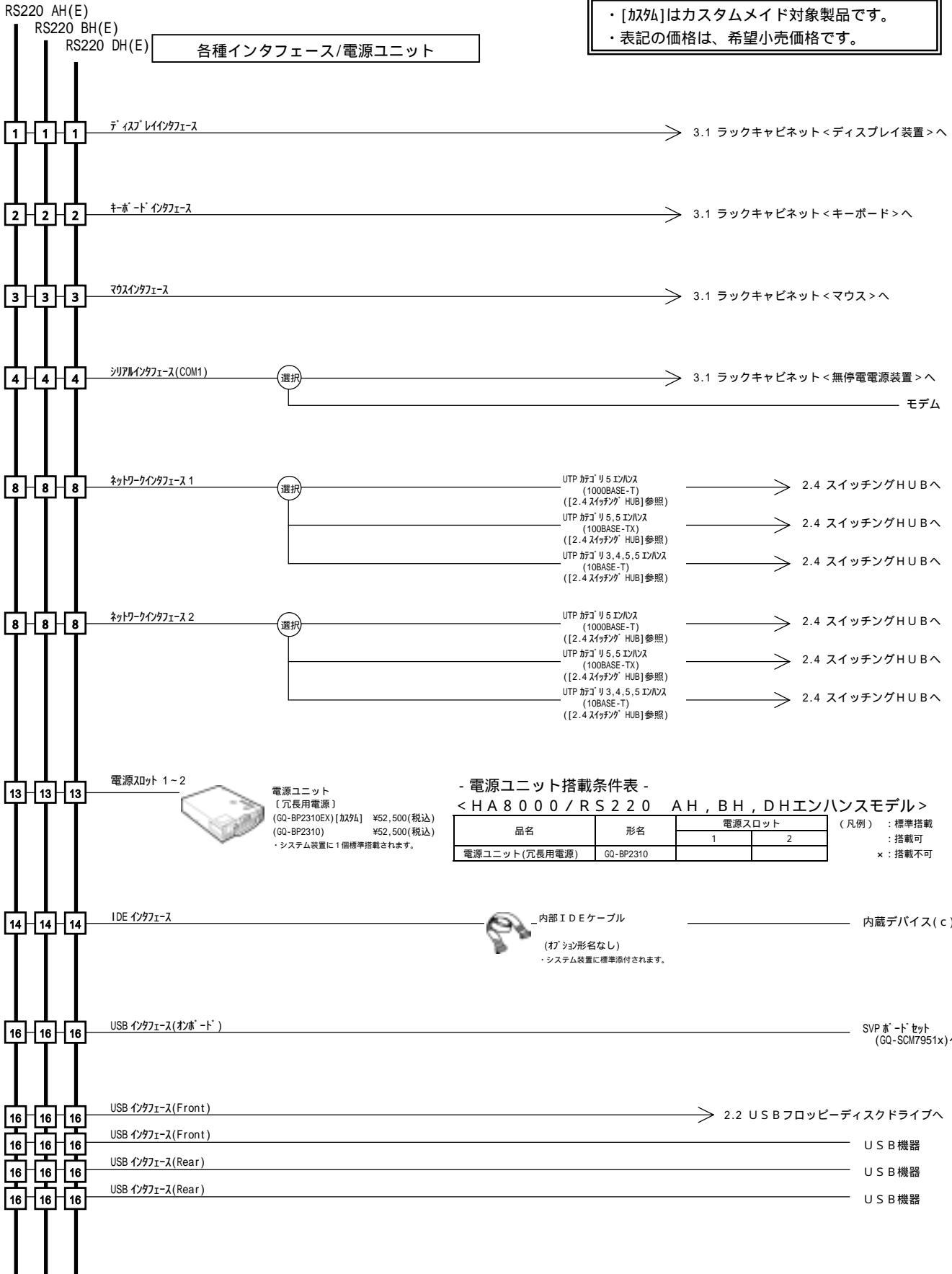

<システム装置および内蔵オプション編>

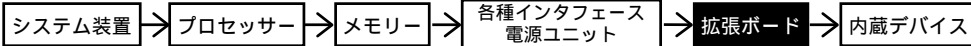

<外付けオプション編>へ

・ディスプレイ装置、・スイッチングHUB、・外付け装置、
・無停電電源装置<タワータイプ用>等

<ラックキャビネット編>へ

・ラックオプション品
・無停電電源装置<ラックタイプ>

・[加税]はカスタムメイド対象製品です。
・表記の価格は、希望小売価格です。

RS220 AH(E)
RS220 BH(E)
RS220 DH(E)

拡張ボード

各拡張ボードは同時選択可能ですが、搭載条件があります。
搭載条件表を合わせてご参照下さい。

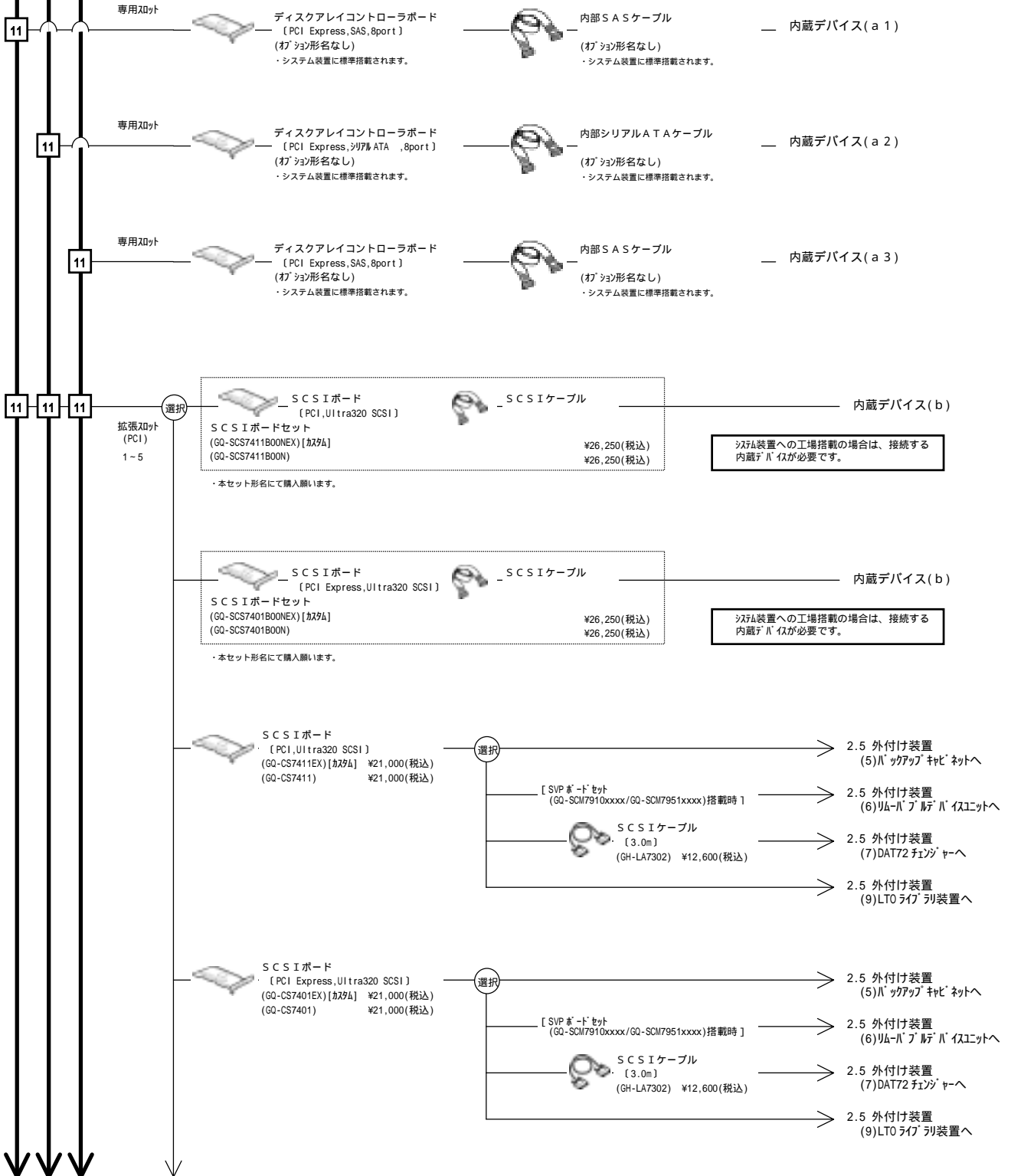

<システム装置および内蔵オプション編>

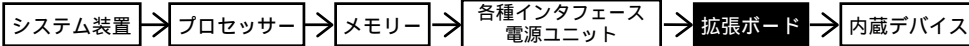

<外付けオプション編>へ

・ディスプレイ装置、・スイッチングHUB、・外付け装置、
・無停電電源装置<タワータイプ用>等

<ラックキャビネット編>へ

・ラックオプション品
・無停電電源装置<ラックタイプ>

RS220 AH(E)
RS220 BH(E)
RS220 DH(E)

・ [加税] はカスタムメイド対象製品です。
・ 表記の価格は、希望小売価格です。

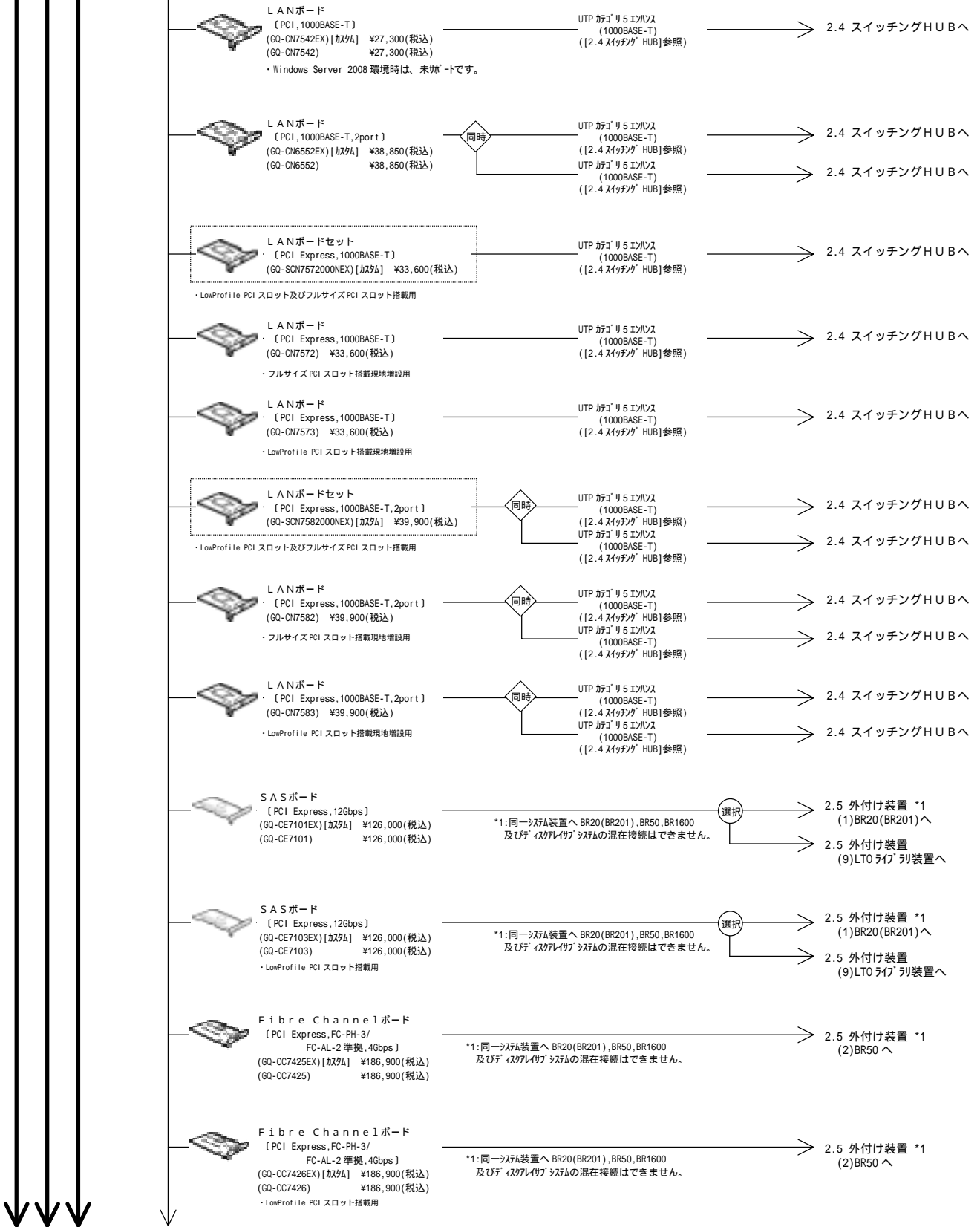

<システム装置および内蔵オプション編>

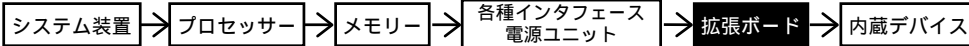

<外付けオプション編>へ

- ・ディスプレイ装置、・スイッチングHUB、・外付け装置、
- ・無停電電源装置<タワータイプ用>等

<ラックキャビネット編>へ

- ・ラックオプション品
- ・無停電電源装置<ラックタイプ>

RS220 AH(E)
RS220 BH(E)
RS220 DH(E)

・[加付]はカスタムメイド対象製品です。
・表記の価格は、希望小売価格です。



Fibre Channelボード
【PCI Express, FC-PH-3/
FC-AL-2 準拠, 4Gbps, 7'ケーブルポート】
(GQ-CC7405EX) [加付] ¥373,800(税込)
(GQ-CC7405) ¥373,800(税込)

*1:同一システム装置へ BR20(BR201), BR50, BR1600
及び7'ケーブルタイプの混在接続はできません。



- 2.5 外付け装置 *1
(2)BR50 へ
- 2.5 外付け装置 *1
(2)BR50 へ



Fibre Channelボード
【PCI Express, FC-PH-3/
FC-AL-2 準拠, 4Gbps, 7'ケーブルポート】
(GQ-CC7406EX) [加付] ¥373,800(税込)
(GQ-CC7406) ¥373,800(税込)
・LowProfile PCI スロット搭載用

*1:同一システム装置へ BR20(BR201), BR50, BR1600
及び7'ケーブルタイプの混在接続はできません。



- 2.5 外付け装置 *1
(2)BR50 へ
- 2.5 外付け装置 *1
(2)BR50 へ



Fibre Channelボード
【PCI Express, FC-PH-3/
FC-AL-2 準拠, 4Gbps】
(GQ-CC7421EX) [加付] ¥343,350(税込)
(GQ-CC7421) ¥343,350(税込)

*1:同一システム装置へ BR20(BR201), BR50, BR1600
及び7'ケーブルタイプの混在接続はできません。



- 2.5 外付け装置 *1
(3)BR1600 へ
- 2.5 外付け装置 *1
(4)7'ケーブルタイプのシステムへ
- 2.5 外付け装置
(9)LTOライブラリ装置へ
- 2.5 外付け装置
(10)大型テープライブラリ装置へ



Fibre Channelボード
【PCI Express, FC-PH-3/
FC-AL-2 準拠, 4Gbps】
(GQ-CC7422EX) [加付] ¥343,350(税込)
(GQ-CC7422) ¥343,350(税込)
・LowProfile PCI スロット搭載用

*1:同一システム装置へ BR20(BR201), BR50, BR1600
及び7'ケーブルタイプの混在接続はできません。



- 2.5 外付け装置 *1
(3)BR1600 へ
- 2.5 外付け装置 *1
(4)7'ケーブルタイプのシステムへ
- 2.5 外付け装置
(9)LTOライブラリ装置へ
- 2.5 外付け装置
(10)大型テープライブラリ装置へ



Fibre Channelボード
【PCI Express, FC-PH-3/
FC-AL-2 準拠, 4Gbps, 7'ケーブルポート】
(GQ-CC7402EX) [加付] ¥460,950(税込)
(GQ-CC7402) ¥460,950(税込)

*1:同一システム装置へ BR20(BR201), BR50, BR1600
及び7'ケーブルタイプの混在接続はできません。



- 2.5 外付け装置 *1
(3)BR1600 へ
- 2.5 外付け装置 *1
(3)BR1600 へ
- 2.5 外付け装置 *1
(4)7'ケーブルタイプのシステムへ
- 2.5 外付け装置 *1
(4)7'ケーブルタイプのシステムへ
- 2.5 外付け装置
(9)LTOライブラリ装置へ
- 2.5 外付け装置
(9)LTOライブラリ装置へ
- 2.5 外付け装置
(10)大型テープライブラリ装置へ
- 2.5 外付け装置
(10)大型テープライブラリ装置へ



Fibre Channelボード
【PCI Express, FC-PH-3/
FC-AL-2 準拠, 4Gbps, 7'ケーブルポート】
(GQ-CC7403EX) [加付] ¥460,950(税込)
(GQ-CC7403) ¥460,950(税込)
・LowProfile PCI スロット搭載用

*1:同一システム装置へ BR20(BR201), BR50, BR1600
及び7'ケーブルタイプの混在接続はできません。



- 2.5 外付け装置 *1
(3)BR1600 へ
- 2.5 外付け装置 *1
(3)BR1600 へ
- 2.5 外付け装置 *1
(4)7'ケーブルタイプのシステムへ
- 2.5 外付け装置 *1
(4)7'ケーブルタイプのシステムへ
- 2.5 外付け装置
(9)LTOライブラリ装置へ
- 2.5 外付け装置
(9)LTOライブラリ装置へ
- 2.5 外付け装置
(10)大型テープライブラリ装置へ
- 2.5 外付け装置
(10)大型テープライブラリ装置へ

<システム装置および内蔵オプション編>

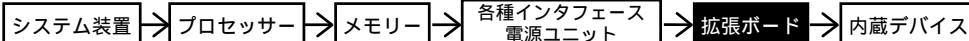

<外付けオプション編>へ

・ディスプレイ装置、・スイッチングHUB、・外付け装置、
・無停電電源装置<タワータイプ用>等

<ラックキャビネット編>へ

・ラックオプション品
・無停電電源装置<ラックタイプ>

RS220 AH(E)
RS220 BH(E)
RS220 DH(E)

・ [カスタム] はカスタムメイド対象製品です。
・ 表記の価格は、希望小売価格です。

SVPボード
[PCI, 100BASE-TX, 電源エト付き]

・ SVPマイクロプログラム

ネットワーク
インターフェース

UTP 対応 5.5 Mbps
(100BASE-TX)
([2.4スイッチング HUB]参照)

⇒ 2.4 スwitching HUBへ

SVPボードセット
(GQ-SCM79004YONEX) [カスタム]
(GQ-SCM79004YON)

電源コンセントが1個必要です。

¥110,250(税込)
¥110,250(税込)

・本セット形名にて購入願います。

SVPボード
[PCI, 100BASE-TX, 電源エト付き]

・ SVPマイクロプログラム

ネットワーク
インターフェース

UTP 対応 5.5 Mbps
(100BASE-TX)
([2.4スイッチング HUB]参照)

⇒ 2.4 スwitching HUBへ

外部筐体
電源連動機能

MANAGEMENT
インターフェース
(Max5台まで接続可)

・メンテナンスケーブル
[2.0m]
(GH-LY7151) ¥8,400(税込)

・リモート制御ユニットへの接続時は、リモート制御ユニットに
メンテナンスケーブルがセットされていますので別途購入の必要はありません。

SVPボードセット
(GQ-SCM79104YONEX) [カスタム]
(GQ-SCM79104YON)

電源コンセントが1個必要です。

¥176,400(税込)
¥176,400(税込)

・本セット形名にて購入願います。

SVPボード
[PCI, 100BASE-TX, 電源エト付き]

・ SVPマイクロプログラム

ネットワーク
インターフェース

UTP 対応 5.5 Mbps
(100BASE-TX)
([2.4スイッチング HUB]参照)

⇒ 2.4 スwitching HUBへ

外部筐体
電源連動機能

MANAGEMENT
インターフェース
(Max5台まで接続可)

リモート
コンソール機能

USB
インターフェース

・メンテナンスケーブル
[2.0m]
(GH-LY7151) ¥8,400(税込)

・USBケーブル
・SVPボードセットに標準添付されます。

オンボード
USBインターフェースへ

SVPボードセット
(GQ-SCM7951200NEX) [カスタム]
(GQ-SCM7951200N)

電源コンセントが1個必要です。

¥210,000(税込)
¥210,000(税込)

・本セット形名にて購入願います。

SASボード
[PCI Express, 12Gbps]

SASケーブル

拡張スロット
(PCI)
5

SASボードセット
(GQ-SCE7101A20NEX) [カスタム]
(GQ-SCE7101A20N)

¥39,900(税込)
¥39,900(税込)

・本セット形名にて購入願います。

内蔵デバイス(d)

11

11

<システム装置および内蔵オプション編>

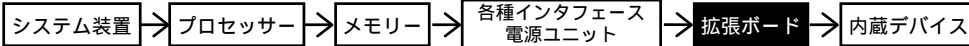

<外付けオプション編>へ

・ディスプレイ装置、・スイッチングHUB、・外付け装置、
・無停電電源装置<タワータイプ用>等

<ラックキャビネット編>へ

・ラックオプション品
・無停電電源装置<ラックタイプ>

- 拡張ボード搭載条件表 -

- ・拡張ボードの搭載位置および最大搭載枚数については、下表のとおりです。
- ・SVPボードをご使用の場合、管理用ソフトウェアのJP1/ServerConductor/Advanced Agent を必ずご購入ください。

<HA8000/RS220 AHエンハンスモデル RAID(SAS)モデル>

| 品名 | 形名 | 拡張ボード優先順位 | 最大搭載枚数 | 拡張スロット PCI | | | | |
|-----------------------------------|------------------------------------|-----------|-----------|------------------|---|--------------------------------|---|------------------|
| | | | | PCI Express 8レーン | | 64bit/100MHz 3.3V ⁺ | | PCI Express 4レーン |
| | | | | LowProfile | | フルサイズ | | |
| | | | | 1 | 2 | 3 (*4) | 4 | 5 |
| SCSIボードセット (*1) | G0-SCS7411B00NEX G0-SCS7411B00N | [2] | 1 (択一) | x | x | | | x |
| SCSIボードセット (*1) | G0-SCS7401B00NEX G0-SCS7401B00N | [15] | | x | x | x | x | |
| SCSIボード | G0-CS7411EX G0-CS7411 | [2] | 2 | x | x | | | x |
| SCSIボード | G0-CS7401EX G0-CS7401 | [15] | 1 | x | x | x | x | |
| LANボード(1000BASE-T) (*3) | G0-CN7542EX G0-CN7542 | [3] | 2 | x | x | | | x |
| LANボード(1000BASE-T, 2port) | G0-CN6552EX G0-CN6552 | [4] | 2 | x | x | | | x |
| LANボードセット(1000BASE-T) (*2) | G0-SCN7572000NEX | [18] | 3 | | | x | x | |
| LANボード(1000BASE-T) | G0-CN7572 | [16] | 1 | x | x | x | x | |
| LANボード(1000BASE-T) | G0-CN7573 | [17] | 2 | | | x | x | x |
| LANボードセット(1000BASE-T, 2port) (*2) | G0-SCN7582000NEX | [21] | 3 | | | x | x | |
| LANボード(1000BASE-T, 2port) | G0-CN7582 | [19] | 1 | x | x | x | x | |
| LANボード(1000BASE-T, 2port) | G0-CN7583 | [20] | 2 | | | x | x | x |
| SASボードセット(12Gbps) | G0-SCE7101A20NEX G0-SCE7101A20N | [13] | 1 | x | x | x | x | |
| SASボード(12Gbps) | G0-CE7101EX G0-CE7101 | [13] | 1 | x | x | x | x | |
| SASボード(12Gbps) | G0-CE7103EX G0-CE7103 | [14] | 2 | | | x | x | x |
| Fibre Channelボード(4Gbps) | G0-CC7425EX G0-CC7425 | [6] | 1 | x | x | x | x | |
| Fibre Channelボード(4Gbps) | G0-CC7426EX G0-CC7426 | [8] | 2 | | | x | x | x |
| Fibre Channelボード(4Gbps, 2port) | G0-CC7405EX G0-CC7405 | [10] | 1 | x | x | x | x | |
| Fibre Channelボード(4Gbps, 2port) | G0-CC7406EX G0-CC7406 | [12] | 2 | | | x | x | x |
| Fibre Channelボード(4Gbps) | G0-CC7421EX G0-CC7421 | [5] | 1 | x | x | x | x | |
| Fibre Channelボード(4Gbps) | G0-CC7423EX G0-CC7423 | [7] | 2 | | | x | x | x |
| Fibre Channelボード(4Gbps, 2port) | G0-CC7402EX G0-CC7402 | [9] | 1 | x | x | x | x | |
| Fibre Channelボード(4Gbps, 2port) | G0-CC7403EX G0-CC7403 | [11] | 2 | | | x | x | x |
| SVPボードセット | G0-SCM79004YONEX G0-SCM79004YON | [1] | 1 (択一) | x | x | | | x |
| SVPボードセット | G0-SCM79104YONEX G0-SCM79104YON | [1] | | x | x | | | x |
| SVPボードセット | G0-SCM7951200NEX G0-SCM7951200N | [1] | | x | x | | | x |

(凡例) : 標準搭載
: 搭載可(搭載優先順位)
x : 搭載不可

*1: 2x4装置への工場搭載の場合は、接続する内蔵デバイスが必要です。
*2: 既設システム装置への増設はできません。又、既設品の搭載ADP位置(フルサイズ ADP LowProfile ADP)変更はできません。
*3: Windows Server 2008 環境時は、未対応です。
*4: ADP 3へは、下図A斜線部分に部品搭載のあるMMI/フルサイズのボードは搭載できません。
又、下図A網掛け部分に高さ7mmを超える部品搭載のあるMMI/フルサイズのボードは搭載できません。(図A参照)

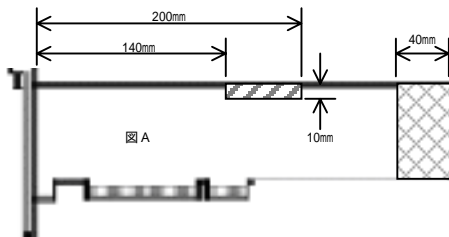

<システム装置および内蔵オプション編>

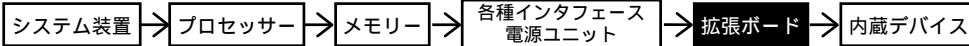

<外付けオプション編>へ

- ・ディスプレイ装置、・スイッチングHUB、・外付け装置、
- ・無停電電源装置<タワータイプ用>等

<ラックキャビネット編>へ

- ・ラックオプション品
- ・無停電電源装置<ラックタイプ>

- 拡張ボード搭載条件表 -

- ・拡張ボードの搭載位置および最大搭載枚数については、下表のとおりです。
- ・SVPボードをご使用の場合、管理用ソフトウェアのJP1/ServerConductor/Advanced Agent を必ずご購入ください。

<HA8000/RS220 BHエンハンスモデル RAID(シリアルATA)モデル>

| 品名 | 形名 | 拡張ボード優先順位 | 最大搭載枚数 | 拡張スロット PCI | | | | |
|-----------------------------------|------------------------------------|-----------|-----------|------------------|---|--------------------------------|---|------------------|
| | | | | PCI Express 8レーン | | 64bit/100MHz 3.3V ⁺ | | PCI Express 4レーン |
| | | | | LowProfile | | フルサイズ | | |
| | | | | 1 | 2 | 3 (*4) | 4 | 5 |
| SCSIボードセット (*1) | G0-SCS7411B00NEX G0-SCS7411B00N | [2] | 1 (択一) | x | x | | | x |
| SCSIボードセット (*1) | G0-SCS7401B00NEX G0-SCS7401B00N | [15] | | x | x | x | x | |
| SCSIボード | G0-CS7411EX G0-CS7411 | [2] | 2 | x | x | | | x |
| SCSIボード | G0-CS7401EX G0-CS7401 | [15] | 1 | x | x | x | x | |
| LANボード(1000BASE-T) (*3) | G0-CN7542EX G0-CN7542 | [3] | 2 | x | x | | | x |
| LANボード(1000BASE-T, 2port) | G0-CN6552EX G0-CN6552 | [4] | 2 | x | x | | | x |
| LANボードセット(1000BASE-T) (*2) | G0-SCN7572000NEX | [18] | 3 | | | x | x | |
| LANボード(1000BASE-T) | G0-CN7572 | [16] | 1 | x | x | x | x | |
| LANボード(1000BASE-T) | G0-CN7573 | [17] | 2 | | | x | x | x |
| LANボードセット(1000BASE-T, 2port) (*2) | G0-SCN7582000NEX | [21] | 3 | | | x | x | |
| LANボード(1000BASE-T, 2port) | G0-CN7582 | [19] | 1 | x | x | x | x | |
| LANボード(1000BASE-T, 2port) | G0-CN7583 | [20] | 2 | | | x | x | x |
| SASボードセット(12Gbps) | G0-SCE7101A20NEX G0-SCE7101A20N | [13] | 1 | x | x | x | x | |
| SASボード(12Gbps) | G0-CE7101EX G0-CE7101 | [13] | 1 | x | x | x | x | |
| SASボード(12Gbps) | G0-CE7103EX G0-CE7103 | [14] | 2 | | | x | x | x |
| Fibre Channelボード(4Gbps) | G0-CC7425EX G0-CC7425 | [6] | 1 | x | x | x | x | |
| Fibre Channelボード(4Gbps) | G0-CC7426EX G0-CC7426 | [8] | 2 | | | x | x | x |
| Fibre Channelボード(4Gbps, 2port) | G0-CC7405EX G0-CC7405 | [10] | 1 | x | x | x | x | |
| Fibre Channelボード(4Gbps, 2port) | G0-CC7406EX G0-CC7406 | [12] | 2 | | | x | x | x |
| Fibre Channelボード(4Gbps) | G0-CC7421EX G0-CC7421 | [5] | 1 | x | x | x | x | |
| Fibre Channelボード(4Gbps) | G0-CC7423EX G0-CC7423 | [7] | 2 | | | x | x | x |
| Fibre Channelボード(4Gbps, 2port) | G0-CC7402EX G0-CC7402 | [9] | 1 | x | x | x | x | |
| Fibre Channelボード(4Gbps, 2port) | G0-CC7403EX G0-CC7403 | [11] | 2 | | | x | x | x |
| SVPボードセット | G0-SCM79004YONEX G0-SCM79004YON | [1] | 1 (択一) | x | x | | | x |
| SVPボードセット | G0-SCM79104YONEX G0-SCM79104YON | [1] | | x | x | | | x |
| SVPボードセット | G0-SCM7951200NEX G0-SCM7951200N | [1] | | x | x | | | x |

(凡例) : 標準搭載
 : 搭載可(搭載優先順位)
 x : 搭載不可

*1: 2nd装置への工場搭載の場合は、接続する内蔵ディスクが必要です。
 *2: 既設システム装置への増設はできません。又、既設品の搭載ADP位置(フルサイズ ADP LowProfile ADP)変更はできません。
 *3: Windows Server 2008 環境時は、未対応です。
 *4: ADP 3へは、下図A斜線部分に部品搭載のあるMMI/フルサイズのボードは搭載できません。
 又、下図A網掛け部分に高さ7mmを超える部品搭載のあるMMI/フルサイズのボードは搭載できません。(図A参照)

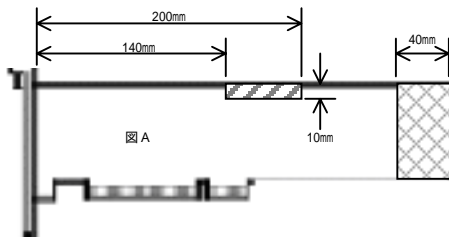

<システム装置および内蔵オプション編>

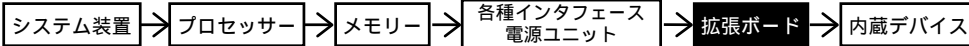

<外付けオプション編>へ

- ・ディスプレイ装置, ・スイッチングHUB, ・外付け装置,
- ・無停電電源装置<タワータイプ用>等

<ラックキャビネット編>へ

- ・ラックオプション品
- ・無停電電源装置<ラックタイプ>

- 拡張ボード搭載条件表 -

- ・拡張ボードの搭載位置および最大搭載枚数については、下表のとおりです。
- ・SVPボードをご使用の場合、管理用ソフトウェアのJP1/ServerConductor/Advanced Agentを必ずご購入ください。

<HA8000/RS220 DHエンハンスモデル RAID(SAS)型>

| 品名 | 形名 | 拡張ボード優先順位 | 最大搭載枚数 | 拡張スロット PCI | | | | |
|-----------------------------------|------------------------------------|-----------|-----------|------------------|---|---------------------------------|---|------------------|
| | | | | PCI Express 8レーン | | 64bit/100MHz 3.3V _{tt} | | PCI Express 4レーン |
| | | | | LowProfile | | フルサイズ | | |
| | | | | 1 | 2 | 3 (*4) | 4 | 5 |
| SCSIボードセット (*1) | GQ-SCS7411B00NEX GQ-SCS7411B00N | [2] | 1 (折-) | x | x | | | x |
| SCSIボードセット (*1) | GQ-SCS7401B00NEX GQ-SCS7401B00N | [15] | | x | x | x | x | |
| SCSIボード | GQ-CS7411EX GQ-CS7411 | [2] | 2 | x | x | | | x |
| SCSIボード | GQ-CS7401EX GQ-CS7401 | [15] | 1 | x | x | x | x | |
| LANボード(1000BASE-T) (*3) | GQ-CN7542EX GQ-CN7542 | [3] | 2 | x | x | | | x |
| LANボード(1000BASE-T, 2port) | GQ-CN6552EX GQ-CN6552 | [4] | 2 | x | x | | | x |
| LANボードセット(1000BASE-T) (*2) | GQ-SCN7572000NEX | [18] | 3 | | | x | x | |
| LANボード(1000BASE-T) | GQ-CN7572 | [16] | 1 | x | x | x | x | |
| LANボード(1000BASE-T) | GQ-CN7573 | [17] | 2 | | | x | x | x |
| LANボードセット(1000BASE-T, 2port) (*2) | GQ-SCN7582000NEX | [21] | 3 | | | x | x | |
| LANボード(1000BASE-T, 2port) | GQ-CN7582 | [19] | 1 | x | x | x | x | |
| LANボード(1000BASE-T, 2port) | GQ-CN7583 | [20] | 2 | | | x | x | x |
| SASボード(12Gbps) | GQ-CE7101EX GQ-CE7101 | [13] | 1 | x | x | x | x | |
| SASボード(12Gbps) | GQ-CE7103EX GQ-CE7103 | [14] | 2 | | | x | x | x |
| Fibre Channelボード(4Gbps) | GQ-CC7425EX GQ-CC7425 | [6] | 1 | x | x | x | x | |
| Fibre Channelボード(4Gbps) | GQ-CC7426EX GQ-CC7426 | [8] | 2 | | | x | x | x |
| Fibre Channelボード(4Gbps, 2port) | GQ-CC7405EX GQ-CC7405 | [10] | 1 | x | x | x | x | |
| Fibre Channelボード(4Gbps, 2port) | GQ-CC7406EX GQ-CC7406 | [12] | 2 | | | x | x | x |
| Fibre Channelボード(4Gbps) | GQ-CC7421EX GQ-CC7421 | [5] | 1 | x | x | x | x | |
| Fibre Channelボード(4Gbps) | GQ-CC7423EX GQ-CC7423 | [7] | 2 | | | x | x | x |
| Fibre Channelボード(4Gbps, 2port) | GQ-CC7402EX GQ-CC7402 | [9] | 1 | x | x | x | x | |
| Fibre Channelボード(4Gbps, 2port) | GQ-CC7403EX GQ-CC7403 | [11] | 2 | | | x | x | x |
| SVPボードセット | GQ-SCM79004YONEX GQ-SCM79004YON | [1] | 1 (折-) | x | x | | | x |
| SVPボードセット | GQ-SCM79104YONEX GQ-SCM79104YON | [1] | | x | x | | | x |
| SVPボードセット | GQ-SCM7951Z00NEX GQ-SCM7951Z00N | [1] | | x | x | | | x |

(凡例) : 標準搭載
 : 搭載可(搭載優先順位)
 x : 搭載不可

*1: 汎用装置への工場搭載の場合は、接続する内蔵デバイスが必要です。
 *2: 既設汎用装置への増設はできません。又、既設品の搭載位置(フルサイズ/2port LowProfile)変更はできません。
 *3: Windows Server 2008 環境時は、未対応です。
 *4: 2port 3へは、下図A斜線部分に部品搭載のあるフルサイズ/フルサイズのボードは搭載できません。
 又、下図A網掛け部分に高さ7mmを超える部品搭載のあるフルサイズ/フルサイズのボードは搭載できません。(図A参照)

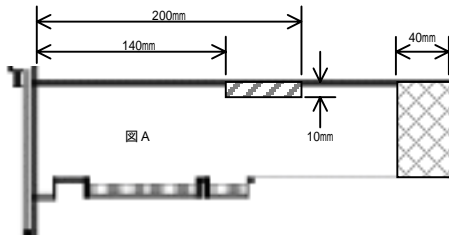

<システム装置および内蔵オプション編>

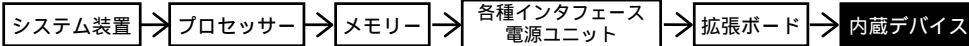

<外付けオプション編>へ

- ・ディスプレイ装置、・スイッチングHUB、・外付け装置、
- ・無停電電源装置<タワータイプ用>等

<ラックキャビネット編>へ

- ・ラックオプション品
- ・無停電電源装置<ラックタイプ>

RS220 AH(E)
RS220 BH(E)
RS220 DH(E)

内蔵デバイス

- ・ [加税] はカスタムメイド対象製品です。
- ・ 表記の価格は、希望小売価格です。

搭載条件については搭載条件表をご参照下さい。
また、バックアップデバイスに必要なソフトについては [7 . システム構成上の注意事項] をご参照下さい。

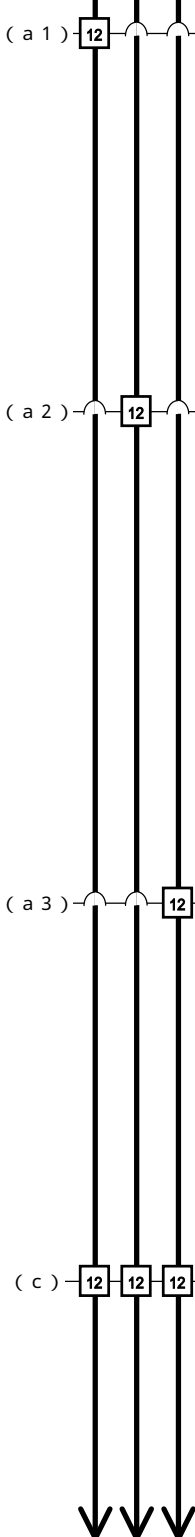

拡張スロット 3.5 型 1-6

内蔵ハードディスクは、搭載必須製品です。
必要な内蔵ハードディスクを選択の上、
購入願います。

<ご注意>
・内蔵ハードディスク増設時には、必ず保守サービス
会社によるオプション増設サービスをご利用願います。

- 選択
- 内蔵ハードディスク
〔 73GB, SAS(15000r/min), 3.5 型, 熱対策 対応 〕
(GQ-UH70735DEX/RX) [加税] ¥52,500 (税込)
(GQ-UH70735D) ¥52,500 (税込)
・ GQ-UHxxxxxxRX は別オプション対応製品です。
 - 内蔵ハードディスク
〔 146GB, SAS(15000r/min), 3.5 型, 熱対策 対応 〕
(GQ-UH71465DEX/RX) [加税] ¥84,000 (税込)
(GQ-UH71465D) ¥84,000 (税込)
・ GQ-UHxxxxxxRX は別オプション対応製品です。
 - 内蔵ハードディスク
〔 300GB, SAS(15000r/min), 3.5 型, 熱対策 対応 〕
(GQ-UH73005DEX/RX) [加税] ¥147,000 (税込)
(GQ-UH73005D) ¥147,000 (税込)
・ GQ-UHxxxxxxRX は別オプション対応製品です。

拡張スロット 3.5 型 1-6

内蔵ハードディスクは、搭載必須製品です。
必要な内蔵ハードディスクを選択の上、
購入願います。

<ご注意>
・内蔵ハードディスク増設時には、必ず保守サービス
会社によるオプション増設サービスをご利用願います。

- 選択
- 内蔵ハードディスク
〔 160GB, SATA (7200r/min), 3.5 型, 熱対策 対応 〕
(GQ-UH71601AEX/RX) [加税] ¥29,400 (税込)
(GQ-UH71601A) ¥29,400 (税込)
・ GQ-UHxxxxxxRX は別オプション対応製品です。
 - 内蔵ハードディスク
〔 250GB, SATA (7200r/min), 3.5 型, 熱対策 対応 〕
(GQ-UH72501AEX/RX) [加税] ¥29,400 (税込)
(GQ-UH72501A) ¥29,400 (税込)
・ GQ-UHxxxxxxRX は別オプション対応製品です。
 - 内蔵ハードディスク
〔 500GB, SATA (7200r/min), 3.5 型, 熱対策 対応 〕
(GQ-UH75001AEX/RX) [加税] ¥52,500 (税込)
(GQ-UH75001A) ¥52,500 (税込)
・ GQ-UHxxxxxxRX は別オプション対応製品です。
 - 内蔵ハードディスク
〔 1TB, SATA (7200r/min), 3.5 型, 熱対策 対応 〕
(GQ-UH710001AEX/RX) [加税] ¥115,500 (税込)
(GQ-UH710001A) ¥115,500 (税込)
・ GQ-UHxxxxxxRX は別オプション対応製品です。

拡張スロット 3.5 型 1-4

内蔵ハードディスクは、搭載必須製品です。
必要な内蔵ハードディスクを選択の上、
購入願います。

<ご注意>
・内蔵ハードディスク増設時には、必ず保守サービス
会社によるオプション増設サービスをご利用願います。

- 選択
- 内蔵ハードディスク
〔 73GB, SAS(15000r/min), 3.5 型, 熱対策 対応 〕
(GQ-UH70735DEX/RX) [加税] ¥52,500 (税込)
(GQ-UH70735D) ¥52,500 (税込)
・ GQ-UHxxxxxxRX は別オプション対応製品です。
 - 内蔵ハードディスク
〔 146GB, SAS(15000r/min), 3.5 型, 熱対策 対応 〕
(GQ-UH71465DEX/RX) [加税] ¥84,000 (税込)
(GQ-UH71465D) ¥84,000 (税込)
・ GQ-UHxxxxxxRX は別オプション対応製品です。
 - 内蔵ハードディスク
〔 300GB, SAS(15000r/min), 3.5 型, 熱対策 対応 〕
(GQ-UH73005DEX/RX) [加税] ¥147,000 (税込)
(GQ-UH73005D) ¥147,000 (税込)
・ GQ-UHxxxxxxRX は別オプション対応製品です。

拡張スロット 3.5 型 CD-ROM/DVD-ROM 専用

- 選択
- 内蔵 CD-ROM
〔 24 倍速 / 650MB 〕
(GQ-UC5524EX) [加税] ¥15,750 (税込)
 - 内蔵 DVD-ROM
〔 DVD-ROM: 8 倍速 / CD-ROM: 24 倍速 〕
(GQ-UV5050EX) [加税] ¥36,750 (税込)

<ご注意>
・内蔵 CD-ROM, 内蔵 DVD-ROM は既設
システム装置に増設できません。
新規システム装置購入時にセット形名の中から
必要なデバイスが入ったものをお選びいただくか、
左記内蔵オプションから選択してください。
【必須選択オプション】

・ Windows Server 2008 環境時、内蔵 CD-ROM は
未搭載となります。

<システム装置および内蔵オプション編>

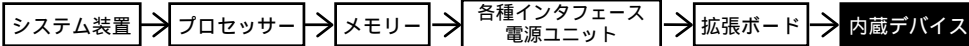

<外付けオプション編>へ

・ディスプレイ装置、・スイッチングHUB、・外付け装置、
・無停電電源装置<タワータイプ用>等

<ラックキャビネット編>へ

・ラックオプション品
・無停電電源装置<ラックタイプ>

・ [加税] はカスタムメイド対象製品です。
・ 表記の価格は、希望小売価格です。

RS220 AH(E)
RS220 BH(E)
RS220 DH(E)

(b) 12 12 12 選択

拡張
スロット
ベイ
5型

内蔵DAT (DAT72) [おまかせ安心モデル(3年)用]

| バックアップソフトウェア | バックアップデバイス | 内蔵DAT [DAT72(非/圧縮:36/72GB)] ・メディア(DDSフォーマット) [HS-4/170S] x40巻 (10巻/年+10巻/「お届け安心サービス」付き) | 内蔵DAT [DAT72(非/圧縮:36/72GB)] ・メディア(DDSフォーマット) [HS-4/170S] x20巻 (5巻/年+5巻/「お届け安心サービス」付き) |
|---|-------------------------------------|--|--|
| CA ARCserve Backup r12 for Windows + Disaster Recovery Option + Agent for Open Files + Client Agent for Windows [10ライセンス] | 内蔵DATセット (GQ-SUD7732W56AEX) [加税] | ¥882,000(税込) | |
| CA ARCserve Backup r12 for Windows + Disaster Recovery Option + Client Agent for Windows [10ライセンス] | 内蔵DATセット (GQ-SUD7732W55AEX) [加税] | ¥800,100(税込) | |
| CA ARCserve Backup r12 for Windows + Client Agent for Windows [10ライセンス] | 内蔵DATセット (GQ-SUD7732W54AEX) [加税] | ¥726,600(税込) | |
| CA ARCserve Backup r12 for Windows + Disaster Recovery Option + Agent for Open Files + Client Agent for Windows [5ライセンス] | 内蔵DATセット (GQ-SUD7732V53AEX) [加税] | ¥645,750(税込) | |
| CA ARCserve Backup r12 for Windows + Disaster Recovery Option + Client Agent for Windows [5ライセンス] | 内蔵DATセット (GQ-SUD7732V52AEX) [加税] | ¥563,850(税込) | |
| CA ARCserve Backup r12 for Windows + Client Agent for Windows [5ライセンス] | 内蔵DATセット (GQ-SUD7732V51AEX) [加税] | ¥490,350(税込) | |
| CA ARCserve Backup r12 for Windows + Disaster Recovery Option + Agent for Open Files | 内蔵DATセット (GQ-SUD7732V5FAEX) [加税] | ¥456,750(税込) | |
| CA ARCserve Backup r12 for Windows + Disaster Recovery Option | 内蔵DATセット (GQ-SUD7732V5DAEX) [加税] | ¥374,850(税込) | |
| CA ARCserve Backup r12 for Windows | 内蔵DATセット (GQ-SUD7732V50AEX) [加税] | ¥301,350(税込) | |
| JP1/VERITAS Backup Exec 12.5 for Windows Servers + Intelligent Disaster Recovery Option + Advanced Open File + Servers Agent [5ライセンス] | 内蔵DATセット (GQ-SUD7732W8AEX) [加税] | ¥707,700(税込) | |
| JP1/VERITAS Backup Exec 12.5 for Windows Servers + Intelligent Disaster Recovery Option + Advanced Open File + Servers Agent [2ライセンス] | 内蔵DATセット (GQ-SUD7732V7AEX) [加税] | ¥451,500(税込) | |
| JP1/VERITAS Backup Exec 12.5 for Windows Servers + Intelligent Disaster Recovery Option + Advanced Open File | 内蔵DATセット (GQ-SUD7732W0AEX) [加税] | ¥359,100(税込) | 内蔵DATセット (GQ-SUD7732V0AEX) [加税] |
| JP1/VERITAS Backup Exec 12 for Windows Servers + Intelligent Disaster Recovery Option + Advanced Open File + Servers Agent [5ライセンス] | 内蔵DATセット (GQ-SUD7732W8AEX) [加税] | ¥707,700(税込) | |
| JP1/VERITAS Backup Exec 12 for Windows Servers + Intelligent Disaster Recovery Option + Advanced Open File + Servers Agent [2ライセンス] | 内蔵DATセット (GQ-SUD7732V7AEX) [加税] | ¥451,500(税込) | |
| JP1/VERITAS Backup Exec 12 for Windows Servers + Intelligent Disaster Recovery Option + Advanced Open File | 内蔵DATセット (GQ-SUD7732W0AEX) [加税] | ¥359,100(税込) | 内蔵DATセット (GQ-SUD7732V0AEX) [加税] |
| バックアップソフトウェアなし | 内蔵DATセット (GQ-SUD7732W00AEX) [加税] | ¥231,000(税込) | 内蔵DATセット (GQ-SUD7732V00AEX) [加税] |

・内蔵メディアの対応OS情報及び対応バックアップソフトウェア情報は、[7.3 バックアップメディア情報]項を参照願います。
・CA ARCserve Backup r12 for Windows 選択時は、内蔵CD-ROMは未搭載となります。

<システム装置および内蔵オプション編>

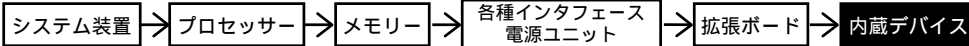

<外付けオプション編>へ

・ディスプレイ装置、・スイッチングHUB、・外付け装置、
・無停電電源装置<タワータイプ用>等

<ラックキャビネット編>へ

・ラックオプション品
・無停電電源装置<ラックタイプ>

RS220 AH(E)
RS220 BH(E)
RS220 DH(E)

・[加税]はカスタムメイド対象製品です。
・表記の価格は、希望小売価格です。

内蔵DAT (DAT72) [標準モデル用]

| バックアップソフトウェア | バックアップデバイス | 内蔵DAT [DAT72(非/圧縮:36/72GB)] ・メディア(DDSフォーマット) [HS-4/170S]]x10巻付き | 内蔵DAT [DAT72(非/圧縮:36/72GB)] | |
|---|--------------------------------------|---|--------------------------------------|--------------|
| CA ARCserve Backup r12 for Windows + Disaster Recovery Option + Agent for Open Files + Client Agent for Windows [5ライセンス] (DVD1枚) | 内蔵DATセット (GQ-SUD7732WIS3NEX) [加税] | ¥614,250(税込) | 内蔵DATセット (GQ-SUD7732OS3NEX) [加税] | ¥582,750(税込) |
| CA ARCserve Backup r12 for Windows + Disaster Recovery Option + Client Agent for Windows [5ライセンス] (DVD1枚) | 内蔵DATセット (GQ-SUD7732WIS2NEX) [加税] | ¥532,350(税込) | 内蔵DATセット (GQ-SUD7732OS2NEX) [加税] | ¥500,850(税込) |
| CA ARCserve Backup r12 for Windows + Client Agent for Windows [5ライセンス] (DVD1枚) | 内蔵DATセット (GQ-SUD7732WIS1NEX) [加税] | ¥458,850(税込) | 内蔵DATセット (GQ-SUD7732OS1NEX) [加税] | ¥427,350(税込) |
| CA ARCserve Backup r12 for Windows + Disaster Recovery Option + Agent for Open Files (DVD1枚) | 内蔵DATセット (GQ-SUD7732WISFNEX) [加税] | ¥425,250(税込) | 内蔵DATセット (GQ-SUD7732OSFNEX) [加税] | ¥393,750(税込) |
| CA ARCserve Backup r12 for Windows + Disaster Recovery Option (DVD1枚) | 内蔵DATセット (GQ-SUD7732WISDNEX) [加税] | ¥343,350(税込) | 内蔵DATセット (GQ-SUD7732OSDNEX) [加税] | ¥311,850(税込) |
| CA ARCserve Backup r12 for Windows (DVD1枚) | 内蔵DATセット (GQ-SUD7732WIS0NEX) [加税] | ¥269,850(税込) | 内蔵DATセット (GQ-SUD7732OS0NEX) [加税] | ¥238,350(税込) |
| JP1/VERITAS Backup Exec 12.5 for Windows Servers + Intelligent Disaster Recovery Option + Advanced Open File + Servers Agent [2ライセンス] (CD4枚) | 内蔵DATセット (GQ-SUD7732WUANEX) [加税] | ¥420,000(税込) | 内蔵DATセット (GQ-SUD7732OUANEX) [加税] | ¥388,500(税込) |
| JP1/VERITAS Backup Exec 12.5 for Windows Servers + Intelligent Disaster Recovery Option + Advanced Open File (CD4枚) | 内蔵DATセット (GQ-SUD7732WU7NEX) [加税] | ¥280,350(税込) | 内蔵DATセット (GQ-SUD7732OU7NEX) [加税] | ¥248,850(税込) |
| JP1/VERITAS Backup Exec 12 for Windows Servers + Intelligent Disaster Recovery Option + Advanced Open File + Servers Agent [2ライセンス] (CD4枚) | 内蔵DATセット (GQ-SUD7732WITANEX) [加税] | ¥420,000(税込) | 内蔵DATセット (GQ-SUD7732OITANEX) [加税] | ¥388,500(税込) |
| JP1/VERITAS Backup Exec 12 for Windows Servers + Intelligent Disaster Recovery Option + Advanced Open File (CD4枚) | 内蔵DATセット (GQ-SUD7732WU0NEX) [加税] | ¥152,250(税込) | 内蔵DATセット (GQ-SUD7732OU0NEX) [加税] | ¥120,750(税込) |
| バックアップソフトウェアなし | 内蔵DATセット (GQ-SUD7732WU0N) [加税] | ¥152,250(税込) | 内蔵DATセット (GQ-SUD7732OU0N) [加税] | ¥120,750(税込) |

・内蔵メディアの対応OS情報及び対応バックアップソフトウェア情報は、[7.3 バックアップメディア情報]項を参照願います。
・CA ARCserve Backup r12 for Windows 選択時は、内蔵CD-ROMは未付属となります。

テープメディアセット

| HA8000シリーズ 推奨メディア | 10巻パック | 30巻パック | 60巻パック |
|---|-------------------------------|-------------------------------|--------------------------------|
| 内蔵DAT (DAT72) 用 DDSフォーマットテープ Maxell:HS-4/170S | GQ-SAY7DAT1210 ¥31,500(税込) | GQ-SAY7DAT1230 ¥94,500(税込) | GQ-SAY7DAT1260 ¥189,000(税込) |

クリーニングテープセット

| HA8000シリーズ 推奨メディア | 5巻パック |
|---|----------------------------|
| 内蔵DAT (DAT72) 用 クリーニングカートリッジ Maxell:HS-4/CL | GQ-AY7DATCL1 ¥8,190(税込) |

<システム装置および内蔵オプション編>

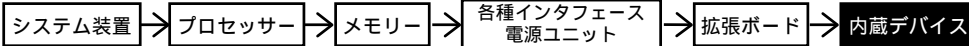

<外付けオプション編>へ

- ・ディスプレイ装置、・スイッチングHUB、・外付け装置、
- ・無停電電源装置<タワータイプ用>等

<ラックキャビネット編>へ

- ・ラックオプション品
- ・無停電電源装置<ラックタイプ>

RS220 AH(E)
RS220 BH(E)
RS220 DH(E)

- ・ [加税] はカスタムメイド対象製品です。
- ・ 表記の価格は、希望小売価格です。

内蔵 LTO (Ultrium2 ハーフハイト) [おまかせ安心モデル(3年)用]
[AH, BHモデル: 選択可 / DHモデル: 選択不可]

| バックアップデバイス | 内蔵 LTO 〔LTO(非/圧縮:200/400GB, H-7/1/1ト)〕 ・対応 LTO Ultrium カード付〔LTOU2/200〕x40 巻 (10巻/年+10巻/「お届け安心サービス」付き) | 内蔵 LTO 〔LTO(非/圧縮:200/400GB, H-7/1/1ト)〕 ・対応 LTO Ultrium カード付〔LTOU2/200〕x20 巻 (5巻/年+5巻/「お届け安心サービス」付き) |
|--|--|--|
| バックアップソフトウェア | | |
| CA ARCserve Backup r12 for Windows (D01枚) + Disaster Recovery Option + Agent for Open Files + Client Agent for Windows〔10ライセンス〕 | 内蔵 LTO セット (GQ-SUU7201WS6AEX) [加税] ¥1,376,550(税込) | |
| CA ARCserve Backup r12 for Windows (D01枚) + Disaster Recovery Option + Client Agent for Windows〔10ライセンス〕 | 内蔵 LTO セット (GQ-SUU7201WS5AEX) [加税] ¥1,294,650(税込) | |
| CA ARCserve Backup r12 for Windows (D01枚) + Disaster Recovery Option + Agent for Open Files + Client Agent for Windows〔5ライセンス〕 | 内蔵 LTO セット (GQ-SUU7201WS4AEX) [加税] ¥1,221,150(税込) | |
| CA ARCserve Backup r12 for Windows (D01枚) + Disaster Recovery Option + Agent for Open Files + Client Agent for Windows〔5ライセンス〕 | | 内蔵 LTO セット (GQ-SUU7201VS3AEX) [加税] ¥1,001,700(税込) |
| CA ARCserve Backup r12 for Windows (D01枚) + Disaster Recovery Option + Client Agent for Windows〔5ライセンス〕 | | 内蔵 LTO セット (GQ-SUU7201VS2AEX) [加税] ¥919,800(税込) |
| CA ARCserve Backup r12 for Windows (D01枚) + Client Agent for Windows〔5ライセンス〕 | | 内蔵 LTO セット (GQ-SUU7201VS1AEX) [加税] ¥846,300(税込) |
| CA ARCserve Backup r12 for Windows (D01枚) + Disaster Recovery Option + Agent for Open Files | 内蔵 LTO セット (GQ-SUU7201WSFAEX) [加税] ¥998,550(税込) | 内蔵 LTO セット (GQ-SUU7201VSFAEX) [加税] ¥812,700(税込) |
| CA ARCserve Backup r12 for Windows (D01枚) + Disaster Recovery Option | 内蔵 LTO セット (GQ-SUU7201VSDAEX) [加税] ¥916,650(税込) | 内蔵 LTO セット (GQ-SUU7201VSDAEX) [加税] ¥730,800(税込) |
| CA ARCserve Backup r12 for Windows (D01枚) | 内蔵 LTO セット (GQ-SUU7201WS0AEX) [加税] ¥843,150(税込) | 内蔵 LTO セット (GQ-SUU7201VS0AEX) [加税] ¥657,300(税込) |
| JP1/VERITAS Backup Exec 12.5 for Windows Servers (CD4枚) + Intelligent Disaster Recovery Option + Advanced Open File + Servers Agent〔5ライセンス〕 | 内蔵 LTO セット (GQ-SUU7201WU8AEX) [加税] ¥1,202,250(税込) | |
| JP1/VERITAS Backup Exec 12.5 for Windows Servers (CD4枚) + Intelligent Disaster Recovery Option + Advanced Open File + Servers Agent〔2ライセンス〕 | | 内蔵 LTO セット (GQ-SUU7201VU7AEX) [加税] ¥807,450(税込) |
| JP1/VERITAS Backup Exec 12.5 for Windows Servers (CD4枚) + Intelligent Disaster Recovery Option + Advanced Open File | 内蔵 LTO セット (GQ-SUU7201WU4AEX) [加税] ¥853,650(税込) | 内蔵 LTO セット (GQ-SUU7201VU4AEX) [加税] ¥667,800(税込) |
| JP1/VERITAS Backup Exec 12 for Windows Servers (CD4枚) + Intelligent Disaster Recovery Option + Advanced Open File + Servers Agent〔5ライセンス〕 | 内蔵 LTO セット (GQ-SUU7201WT8AEX) [加税] ¥1,202,250(税込) | |
| JP1/VERITAS Backup Exec 12 for Windows Servers (CD4枚) + Intelligent Disaster Recovery Option + Advanced Open File + Servers Agent〔2ライセンス〕 | | 内蔵 LTO セット (GQ-SUU7201VT7AEX) [加税] ¥807,450(税込) |
| JP1/VERITAS Backup Exec 12 for Windows Servers (CD4枚) + Intelligent Disaster Recovery Option + Advanced Open File | 内蔵 LTO セット (GQ-SUU7201VTAEX) [加税] ¥853,650(税込) | 内蔵 LTO セット (GQ-SUU7201VTAEX) [加税] ¥667,800(税込) |
| バックアップソフトウェアなし | 内蔵 LTO セット (GQ-SUU7201W00AEX) [加税] ¥725,550(税込) | 内蔵 LTO セット (GQ-SUU7201V00AEX) [加税] ¥539,700(税込) |

・内蔵デバイス 1 個の対応 OS 情報及び対応バックアップソフトウェア情報は、[7.3 バックアップデバイス情報] 項を参照願います。
・CA ARCserve Backup r12 for Windows 選択時は、内蔵 CD-ROM は未搭載となります。

<システム装置および内蔵オプション編>

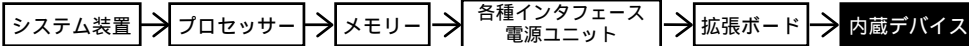

<外付けオプション編>へ

・ディスプレイ装置、・スイッチングHUB、・外付け装置、
・無停電電源装置<タワータイプ用>等

<ラックキャビネット編>へ

・ラックオプション品
・無停電電源装置<ラックタイプ>

RS220 AH(E)
RS220 BH(E)
RS220 DH(E)

・[加税]はカスタムメイド対象製品です。
・表記の価格は、希望小売価格です。

内蔵LTO(Ultrium2 ハーフハイト)[標準モデル用]

[AH, BHモデル: 選択可 / DHモデル: 選択不可]

| バックアップデバイス | 内蔵LTO [LTO(非/圧縮:200/400GB, 1/2-7/16)] ・メディア(LTO Ultrium カードリッジ [LT0U2/200])x10 巻付き | 内蔵LTO [LTO(非/圧縮:200/400GB, 1/2-7/16)] |
|---|---|---|
| バックアップソフトウェア | | |
| CA ARCserve Backup r12 for Windows (D01 枚) + Disaster Recovery Option + Agent for Open Files + Client Agent for Windows[5ライセンス] | 内蔵LTOセット (GQ-SUU7201WS3NEX) [加税] ¥888,300(税込) | 内蔵LTOセット (GQ-SUU7201OS3NEX) [加税] ¥774,900(税込) |
| CA ARCserve Backup r12 for Windows (D01 枚) + Disaster Recovery Option + Client Agent for Windows[5ライセンス] | 内蔵LTOセット (GQ-SUU7201WS2NEX) [加税] ¥806,400(税込) | 内蔵LTOセット (GQ-SUU7201OS2NEX) [加税] ¥693,000(税込) |
| CA ARCserve Backup r12 for Windows (D01 枚) + Client Agent for Windows[5ライセンス] | 内蔵LTOセット (GQ-SUU7201WS1NEX) [加税] ¥732,900(税込) | 内蔵LTOセット (GQ-SUU7201OS1NEX) [加税] ¥619,500(税込) |
| CA ARCserve Backup r12 for Windows (D01 枚) + Disaster Recovery Option + Agent for Open Files | 内蔵LTOセット (GQ-SUU7201WSFNEX) [加税] ¥699,300(税込) | 内蔵LTOセット (GQ-SUU7201OSFNEX) [加税] ¥585,900(税込) |
| CA ARCserve Backup r12 for Windows (D01 枚) + Disaster Recovery Option | 内蔵LTOセット (GQ-SUU7201WSDNEX) [加税] ¥617,400(税込) | 内蔵LTOセット (GQ-SUU7201OSDNEX) [加税] ¥504,000(税込) |
| CA ARCserve Backup r12 for Windows (D01 枚) | 内蔵LTOセット (GQ-SUU7201WS0NEX) [加税] ¥543,900(税込) | 内蔵LTOセット (GQ-SUU7201OS0NEX) [加税] ¥430,500(税込) |
| JP1/VERITAS Backup Exec 12.5 for Windows Servers (CD4 枚) + Intelligent Disaster Recovery Option + Advanced Open File + Servers Agent[2ライセンス] | 内蔵LTOセット (GQ-SUU7201WU7NEX) [加税] ¥694,050(税込) | 内蔵LTOセット (GQ-SUU7201OU7NEX) [加税] ¥580,650(税込) |
| JP1/VERITAS Backup Exec 12.5 for Windows Servers (CD4 枚) + Intelligent Disaster Recovery Option + Advanced Open File | 内蔵LTOセット (GQ-SUU7201WU0NEX) [加税] ¥554,400(税込) | 内蔵LTOセット (GQ-SUU7201OU0NEX) [加税] ¥441,000(税込) |
| JP1/VERITAS Backup Exec 12 for Windows Servers (CD4 枚) + Intelligent Disaster Recovery Option + Advanced Open File + Servers Agent[2ライセンス] | 内蔵LTOセット (GQ-SUU7201WT7NEX) [加税] ¥694,050(税込) | 内蔵LTOセット (GQ-SUU7201OT7NEX) [加税] ¥580,650(税込) |
| JP1/VERITAS Backup Exec 12 for Windows Servers (CD4 枚) + Intelligent Disaster Recovery Option + Advanced Open File | 内蔵LTOセット (GQ-SUU7201WT0NEX) [加税] ¥554,400(税込) | 内蔵LTOセット (GQ-SUU7201OT0NEX) [加税] ¥441,000(税込) |
| バックアップソフトウェアなし | 内蔵LTOセット (GQ-SUU7201W00NEX) [加税] ¥426,300(税込) (GQ-SUU7201W00N) ¥426,300(税込) | 内蔵LTOセット (GQ-SUU7201O00NEX) [加税] ¥312,900(税込) (GQ-SUU7201O00N) ¥312,900(税込) |

・内蔵メディアの対応OS情報及び対応バックアップソフトウェア情報は、[7.3 バックアップメディア情報]項を参照願います。
・CA ARCserve Backup r12 for Windows 選択時は、内蔵CD-ROMは未搭載となります。

テープメディアセット

| HA8000 シリーズ 推奨メディア | | 10巻パック | 30巻パック | 60巻パック |
|--------------------|--------------------------------|--------------------------------|--------------------------------|--------------------------------|
| 内蔵LTO(LTO-2)用 | LTO カードリッジ maxell:LT0U2/200 | GQ-SAY7ULT1210 ¥113,400(税込) | GQ-SAY7ULT1230 ¥340,200(税込) | GQ-SAY7ULT1260 ¥680,400(税込) |

クリーニングテープセット

| HA8000 シリーズ 推奨メディア | | 5巻パック |
|--------------------|--------------------------------------|----------------------------|
| 内蔵LTO用 | LTO クリーニングカードリッジ maxell:LT0U1/UCL | GQ-A7ULTCL1 ¥72,450(税込) |

<システム装置および内蔵オプション編>

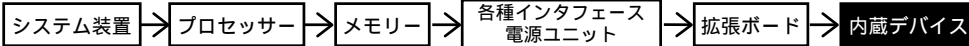

<外付けオプション編>へ

- ・ディスプレイ装置、・スイッチングHUB、・外付け装置、
- ・無停電電源装置<タワータイプ用>等

<ラックキャビネット編>へ

- ・ラックオプション品
- ・無停電電源装置<ラックタイプ>

RS220 AH(E)
RS220 BH(E)
RS220 DH(E)

- ・[加税]はカスタムメイド対象製品です。
- ・表記の価格は、希望小売価格です。

内蔵LTO(Ultrium3 ハーフハイト)[おまかせ安心モデル(3年)用]
[AH, BHモデル: 選択可 / DHモデル: 選択不可]

| バックアップデバイス | 内蔵LTO 〔LTO(非/圧縮:400/800GB, A-7Hト) ・メディア(LTO Ultriumカードリッジ〔LTOU3/400〕)x40巻 (10巻/年+10巻/「お届け安心サービス」)付き | 内蔵LTO 〔LTO(非/圧縮:400/800GB, A-7Hト) ・メディア(LTO Ultriumカードリッジ〔LTOU3/400〕)x20巻 (5巻/年+5巻/「お届け安心サービス」)付き |
|--|--|--|
| バックアップソフトウェア | | |
| CA ARCserve Backup r12 for Windows (D01枚) + Disaster Recovery Option + Agent for Open Files + Client Agent for Windows[10ライセンス] | 内蔵LTOセット (GQ-SUU7410WS6AEX) [加税] ¥1,963,500(税込) | |
| CA ARCserve Backup r12 for Windows (D01枚) + Disaster Recovery Option + Client Agent for Windows[10ライセンス] | 内蔵LTOセット (GQ-SUU7410WS5AEX) [加税] ¥1,881,600(税込) | |
| CA ARCserve Backup r12 for Windows (D01枚) + Disaster Recovery Option + Agent for Open Files + Client Agent for Windows[5ライセンス] | 内蔵LTOセット (GQ-SUU7410WS4AEX) [加税] ¥1,808,100(税込) | |
| CA ARCserve Backup r12 for Windows (D01枚) + Disaster Recovery Option + Agent for Open Files + Client Agent for Windows[5ライセンス] | | 内蔵LTOセット (GQ-SUU7410VS3AEX) [加税] ¥1,428,000(税込) |
| CA ARCserve Backup r12 for Windows (D01枚) + Disaster Recovery Option + Client Agent for Windows[5ライセンス] | | 内蔵LTOセット (GQ-SUU7410VS2AEX) [加税] ¥1,346,100(税込) |
| CA ARCserve Backup r12 for Windows (D01枚) + Disaster Recovery Option + Agent for Open Files | 内蔵LTOセット (GQ-SUU7410WSFAEX) [加税] ¥1,585,500(税込) | 内蔵LTOセット (GQ-SUU7410VSFAEX) [加税] ¥1,239,000(税込) |
| CA ARCserve Backup r12 for Windows (D01枚) + Disaster Recovery Option | 内蔵LTOセット (GQ-SUU7410WSDAEX) [加税] ¥1,503,600(税込) | 内蔵LTOセット (GQ-SUU7410VSDAEX) [加税] ¥1,157,100(税込) |
| CA ARCserve Backup r12 for Windows (D01枚) | 内蔵LTOセット (GQ-SUU7410WS0AEX) [加税] ¥1,430,100(税込) | 内蔵LTOセット (GQ-SUU7410VS0AEX) [加税] ¥1,083,600(税込) |
| JP1/VERITAS Backup Exec 12.5 for Windows Servers (CD4枚) + Intelligent Disaster Recovery Option + Advanced Open File + Servers Agent[5ライセンス] | 内蔵LTOセット (GQ-SUU7410IU8AEX) [加税] ¥1,789,200(税込) | |
| JP1/VERITAS Backup Exec 12.5 for Windows Servers (CD4枚) + Intelligent Disaster Recovery Option + Advanced Open File + Servers Agent[2ライセンス] | | 内蔵LTOセット (GQ-SUU7410VU7AEX) [加税] ¥1,233,750(税込) |
| JP1/VERITAS Backup Exec 12.5 for Windows Servers (CD4枚) + Intelligent Disaster Recovery Option + Advanced Open File | 内蔵LTOセット (GQ-SUU7410IU0AEX) [加税] ¥1,440,600(税込) | 内蔵LTOセット (GQ-SUU7410VU0AEX) [加税] ¥1,094,100(税込) |
| JP1/VERITAS Backup Exec 12 for Windows Servers (CD4枚) + Intelligent Disaster Recovery Option + Servers Agent[5ライセンス] | 内蔵LTOセット (GQ-SUU7410W8AEX) [加税] ¥1,789,200(税込) | |
| JP1/VERITAS Backup Exec 12 for Windows Servers (CD4枚) + Intelligent Disaster Recovery Option + Advanced Open File + Servers Agent[2ライセンス] | | 内蔵LTOセット (GQ-SUU7410V7AEX) [加税] ¥1,233,750(税込) |
| JP1/VERITAS Backup Exec 12 for Windows Servers (CD4枚) + Intelligent Disaster Recovery Option + Advanced Open File | 内蔵LTOセット (GQ-SUU7410WTAEX) [加税] ¥1,440,600(税込) | 内蔵LTOセット (GQ-SUU7410VTAEX) [加税] ¥1,094,100(税込) |
| バックアップソフトウェアなし | 内蔵LTOセット (GQ-SUU7410W0AEX) [加税] ¥1,312,500(税込) | 内蔵LTOセット (GQ-SUU7410V0AEX) [加税] ¥966,000(税込) |

- ・内蔵メディアの対応OS情報及び対応バックアップソフトウェア情報は、[7.3 バックアップメディア情報]項を参照願います。
- ・CA ARCserve Backup r12 for Windows 選択時は、内蔵CD-ROMは未搭載となります。

<システム装置および内蔵オプション編>

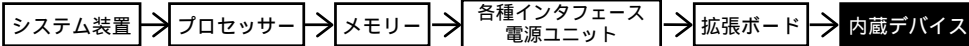

<外付けオプション編>へ

・ディスプレイ装置、・スイッチングHUB、・外付け装置、
・無停電電源装置<タワータイプ用>等

<ラックキャビネット編>へ

・ラックオプション品
・無停電電源装置<ラックタイプ>

RS220 AH(E)
RS220 BH(E)
RS220 DH(E)

・[加税]はカスタムメイド対象製品です。
・表記の価格は、希望小売価格です。

内蔵LTO(Ultrium3 ハーフハイト)[標準モデル用]

[AH, BHモデル: 選択可 / DHモデル: 選択不可]

| バックアップデバイス | 内蔵LTO 〔LTO(非/圧縮:400/800GB,Ⅱ-7/16T)〕 ・メディア(LTO Ultrium カードリッジ 〔LT0U3/400〕)x10 巻付き | 内蔵LTO 〔LTO(非/圧縮:400/800GB,Ⅱ-7/16T)〕 |
|---|--|--|
| バックアップソフトウェア | | |
| CA ARCserve Backup r12 for Windows (D/D1 枚) + Disaster Recovery Option + Agent for Open Files + Client Agent for Windows[5ライセンス] | 内蔵LTOセット (GQ-SUU7410WS3NEX)[加税] ¥1,223,250(税込) | 内蔵LTOセット (GQ-SUU74100S3NEX)[加税] ¥1,018,500(税込) |
| CA ARCserve Backup r12 for Windows (D/D1 枚) + Disaster Recovery Option + Client Agent for Windows[5ライセンス] | 内蔵LTOセット (GQ-SUU7410WS2NEX)[加税] ¥1,141,350(税込) | 内蔵LTOセット (GQ-SUU74100S2NEX)[加税] ¥936,600(税込) |
| CA ARCserve Backup r12 for Windows (D/D1 枚) + Client Agent for Windows[5ライセンス] | 内蔵LTOセット (GQ-SUU7410WS1NEX)[加税] ¥1,067,850(税込) | 内蔵LTOセット (GQ-SUU74100S1NEX)[加税] ¥863,100(税込) |
| CA ARCserve Backup r12 for Windows (D/D1 枚) + Disaster Recovery Option + Agent for Open Files | 内蔵LTOセット (GQ-SUU7410WSFNEX)[加税] ¥1,034,250(税込) | 内蔵LTOセット (GQ-SUU74100SFNEX)[加税] ¥829,500(税込) |
| CA ARCserve Backup r12 for Windows (D/D1 枚) + Disaster Recovery Option | 内蔵LTOセット (GQ-SUU7410WSDNEX)[加税] ¥952,350(税込) | 内蔵LTOセット (GQ-SUU74100SDNEX)[加税] ¥747,600(税込) |
| CA ARCserve Backup r12 for Windows (D/D1 枚) | 内蔵LTOセット (GQ-SUU7410WS0NEX)[加税] ¥878,850(税込) | 内蔵LTOセット (GQ-SUU74100S0NEX)[加税] ¥674,100(税込) |
| JP1/VERITAS Backup Exec 12.5 for Windows Servers (CD4 枚) + Intelligent Disaster Recovery Option + Advanced Open File + Servers Agent[2ライセンス] | 内蔵LTOセット (GQ-SUU7410WU7NEX)[加税] ¥1,029,000(税込) | 内蔵LTOセット (GQ-SUU74100U7NEX)[加税] ¥824,250(税込) |
| JP1/VERITAS Backup Exec 12.5 for Windows Servers (CD4 枚) + Intelligent Disaster Recovery Option + Advanced Open File | 内蔵LTOセット (GQ-SUU7410WU6NEX)[加税] ¥889,350(税込) | 内蔵LTOセット (GQ-SUU74100U6NEX)[加税] ¥684,600(税込) |
| JP1/VERITAS Backup Exec 12 for Windows Servers (CD4 枚) + Intelligent Disaster Recovery Option + Advanced Open File + Servers Agent[2ライセンス] | 内蔵LTOセット (GQ-SUU7410WU7NEX)[加税] ¥1,029,000(税込) | 内蔵LTOセット (GQ-SUU74100U7NEX)[加税] ¥824,250(税込) |
| JP1/VERITAS Backup Exec 12 for Windows Servers (CD4 枚) + Intelligent Disaster Recovery Option + Advanced Open File | 内蔵LTOセット (GQ-SUU7410WU6NEX)[加税] ¥889,350(税込) | 内蔵LTOセット (GQ-SUU74100U6NEX)[加税] ¥684,600(税込) |
| バックアップソフトウェアなし | 内蔵LTOセット (GQ-SUU7410W00NEX)[加税] ¥761,250(税込) 内蔵LTOセット (GQ-SUU7410W00NEX)[加税] ¥761,250(税込) | 内蔵LTOセット (GQ-SUU7410000NEX)[加税] ¥556,500(税込) 内蔵LTOセット (GQ-SUU7410000NEX)[加税] ¥556,500(税込) |

・内蔵メディアの対応OS情報及び対応バックアップソフトウェア情報は、[7.3 バックアップメディア情報]項を参照願います。
・CA ARCserve Backup r12 for Windows 選択時は、内蔵CD-ROMは未搭載となります。

テープメディアセット

| HAB000 シリーズ 推奨メディア | | 10巻パック | 30巻パック | 60巻パック |
|--------------------|--------------------------------------|--------------------------------|--------------------------------|----------------------------------|
| 内蔵LTO(LTO-3)用 | LTOカードリッジ maxell:LT0U3/400 | GQ-SAY7ULT1510 ¥204,750(税込) | GQ-SAY7ULT1530 ¥614,250(税込) | GQ-SAY7ULT1560 ¥1,228,500(税込) |
| 内蔵LTO(LTO-3)用 | LTO WORM カードリッジ maxell:LT0U3/400W | GQ-SAY7ULT1610 ¥225,750(税込) | GQ-SAY7ULT1630 ¥677,250(税込) | GQ-SAY7ULT1660 ¥1,354,500(税込) |

クリーニングテープセット

| HAB000 シリーズ 推奨メディア | | 5巻パック |
|--------------------|-------------------------------------|-----------------------------|
| 内蔵LTO用 | LTOクリーニングカードリッジ maxell:LT0U1/UCL | GQ-AY7ULTCL1 ¥72,450(税込) |

<システム装置および内蔵オプション編>

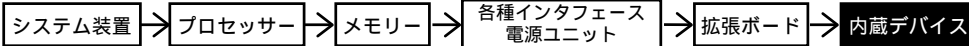

<外付けオプション編>へ

・ディスプレイ装置、・スイッチングHUB、・外付け装置、
・無停電電源装置<タワータイプ用>等

<ラックキャビネット編>へ

・ラックオプション品
・無停電電源装置<ラックタイプ>

・ [加税] はカスタムメイド対象製品です。
・ 表記の価格は、希望小売価格です。

RS220 AH(E)
RS220 BH(E)
RS220 DH(E)

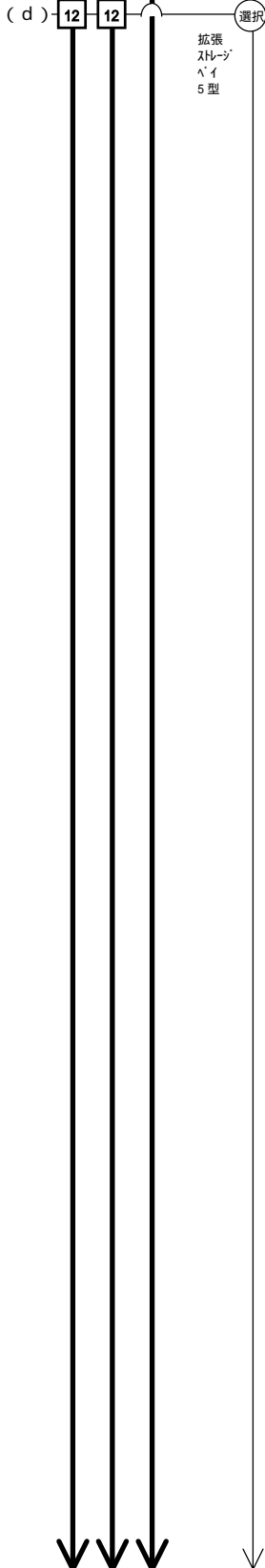

内蔵 LTO (Ultrium 4 ハーフハイト) [おまかせ安心モデル(3年)用]

| バックアップデバイス | 内蔵 LTO [LTO(非/圧縮:800GB/1.6TB,1/2-7/16)] ・メディア(LTO Ultrium カードリッジ [LT0U4/800])x40 巻 (10 巻/年+10 巻/「お届け安心サービス」付き) | 内蔵 LTO [LTO(非/圧縮:800GB/1.6TB,1/2-7/16)] ・メディア(LTO Ultrium カードリッジ [LT0U4/800])x20 巻 (5 巻/年+5 巻/「お届け安心サービス」付き) |
|--|---|---|
| バックアップソフトウェア | | |
| CA ARCserve Backup r12 for Windows + Disaster Recovery Option + Agent for Open Files + Client Agent for Windows[10ライセンス] | 内蔵 LTO セット (GQ-SUU7810WS6AEX) [加税] ¥3,019,800(税込) | |
| CA ARCserve Backup r12 for Windows + Disaster Recovery Option + Client Agent for Windows[10ライセンス] | 内蔵 LTO セット (GQ-SUU7810WS5AEX) [加税] ¥2,937,900(税込) | |
| CA ARCserve Backup r12 for Windows + Client Agent for Windows[10ライセンス] | 内蔵 LTO セット (GQ-SUU7810WS4AEX) [加税] ¥2,864,400(税込) | |
| CA ARCserve Backup r12 for Windows + Disaster Recovery Option + Agent for Open Files + Client Agent for Windows[5ライセンス] | | 内蔵 LTO セット (GQ-SUU7810VS3AEX) [加税] ¥2,100,000(税込) |
| CA ARCserve Backup r12 for Windows + Disaster Recovery Option + Client Agent for Windows[5ライセンス] | | 内蔵 LTO セット (GQ-SUU7810VS2AEX) [加税] ¥2,018,100(税込) |
| CA ARCserve Backup r12 for Windows + Client Agent for Windows[5ライセンス] | | 内蔵 LTO セット (GQ-SUU7810VS1AEX) [加税] ¥1,944,600(税込) |
| CA ARCserve Backup r12 for Windows + Disaster Recovery Option + Agent for Open Files | 内蔵 LTO セット (GQ-SUU7810VSAEX) [加税] ¥2,641,800(税込) | 内蔵 LTO セット (GQ-SUU7810VSAEX) [加税] ¥1,911,000(税込) |
| CA ARCserve Backup r12 for Windows + Disaster Recovery Option | 内蔵 LTO セット (GQ-SUU7810VSDAEX) [加税] ¥2,559,900(税込) | 内蔵 LTO セット (GQ-SUU7810VSDAEX) [加税] ¥1,829,100(税込) |
| CA ARCserve Backup r12 for Windows | 内蔵 LTO セット (GQ-SUU7810VSOAEX) [加税] ¥2,486,400(税込) | 内蔵 LTO セット (GQ-SUU7810VSOAEX) [加税] ¥1,755,600(税込) |
| JP1/VERITAS Backup Exec 12.5 for Windows Servers + Intelligent Disaster Recovery Option + Advanced Open File + Servers Agent[5ライセンス] | 内蔵 LTO セット (GQ-SUU7810WUAEX) [加税] ¥2,845,500(税込) | |
| JP1/VERITAS Backup Exec 12.5 for Windows Servers + Intelligent Disaster Recovery Option + Advanced Open File + Servers Agent[2ライセンス] | | 内蔵 LTO セット (GQ-SUU7810VUAEX) [加税] ¥1,905,750(税込) |
| JP1/VERITAS Backup Exec 12.5 for Windows Servers + Intelligent Disaster Recovery Option + Advanced Open File | 内蔵 LTO セット (GQ-SUU7810WUAEX) [加税] ¥2,496,900(税込) | 内蔵 LTO セット (GQ-SUU7810VUAEX) [加税] ¥1,766,100(税込) |
| JP1/VERITAS Backup Exec 12 for Windows Servers + Intelligent Disaster Recovery Option + Advanced Open File + Servers Agent[5ライセンス] | 内蔵 LTO セット (GQ-SUU7810WT8AEX) [加税] ¥2,845,500(税込) | |
| JP1/VERITAS Backup Exec 12 for Windows Servers + Intelligent Disaster Recovery Option + Advanced Open File + Servers Agent[2ライセンス] | | 内蔵 LTO セット (GQ-SUU7810VT8AEX) [加税] ¥1,905,750(税込) |
| JP1/VERITAS Backup Exec 12 for Windows Servers + Intelligent Disaster Recovery Option + Advanced Open File | 内蔵 LTO セット (GQ-SUU7810WTAEX) [加税] ¥2,496,900(税込) | 内蔵 LTO セット (GQ-SUU7810VTAEX) [加税] ¥1,766,100(税込) |
| バックアップソフトウェアなし | 内蔵 LTO セット (GQ-SUU7810W00AEX) [加税] ¥2,368,800(税込) | 内蔵 LTO セット (GQ-SUU7810V00AEX) [加税] ¥1,638,000(税込) |

・内蔵メディアの対応 OS 情報及び対応バックアップソフトウェア情報は、[7.3 バックアップメディア情報]項を参照願います。
・CA ARCserve Backup r12 for Windows 選択時は、内蔵 CD-ROM は未搭載となります。

<システム装置および内蔵オプション編>

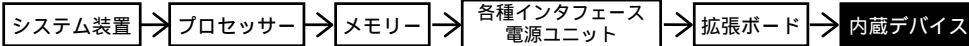

<外付けオプション編>へ

・ディスプレイ装置、・スイッチングHUB、・外付け装置、
・無停電電源装置<タワータイプ用>等

<ラックキャビネット編>へ

・ラックオプション品
・無停電電源装置<ラックタイプ>

RS220 AH(E)
RS220 BH(E)
RS220 DH(E)

・ [加税] はカスタムメイド対象製品です。
・ 表記の価格は、希望小売価格です。

内蔵 LTO (Ultrium 4 ハーフハイト) [標準モデル用]

| バックアップソフトウェア | バックアップデバイス 内蔵 LTO 〔LTO(非/圧縮:800GB/1.6TB, 1/2ハイト) ・対応 LTO Ultrium カートリッジ 〔LT0U4/800〕x10 巻付き〕 | 内蔵 LTO 〔LTO(非/圧縮:800GB/1.6TB, 1/2ハイト)〕 |
|---|---|---|
| CA ARCserve Backup r12 for Windows + Disaster Recovery Option + Agent for Open Files + Client Agent for Windows [5ライセンス] (DVD1枚) | 内蔵 LTO セット (GQ-SUU7810W3NEX) [加税] ¥1,690,500(税込) | 内蔵 LTO セット (GQ-SUU78100S3NEX) [加税] ¥1,281,000(税込) |
| CA ARCserve Backup r12 for Windows + Disaster Recovery Option + Client Agent for Windows [5ライセンス] | 内蔵 LTO セット (GQ-SUU7810W3NEX) [加税] ¥1,608,600(税込) | 内蔵 LTO セット (GQ-SUU78100S2NEX) [加税] ¥1,199,100(税込) |
| CA ARCserve Backup r12 for Windows + Client Agent for Windows [5ライセンス] | 内蔵 LTO セット (GQ-SUU7810W1NEX) [加税] ¥1,535,100(税込) | 内蔵 LTO セット (GQ-SUU78100S1NEX) [加税] ¥1,125,600(税込) |
| CA ARCserve Backup r12 for Windows + Disaster Recovery Option + Agent for Open Files (DVD1枚) | 内蔵 LTO セット (GQ-SUU7810W5FNEX) [加税] ¥1,501,500(税込) | 内蔵 LTO セット (GQ-SUU78100S5FNEX) [加税] ¥1,092,000(税込) |
| CA ARCserve Backup r12 for Windows + Disaster Recovery Option (DVD1枚) | 内蔵 LTO セット (GQ-SUU7810W5NEX) [加税] ¥1,419,600(税込) | 内蔵 LTO セット (GQ-SUU78100S5NEX) [加税] ¥1,010,100(税込) |
| CA ARCserve Backup r12 for Windows (DVD1枚) | 内蔵 LTO セット (GQ-SUU7810W3NEX) [加税] ¥1,346,100(税込) | 内蔵 LTO セット (GQ-SUU78100S3NEX) [加税] ¥936,600(税込) |
| JP1/VERITAS Backup Exec 12.5 for Windows Servers + Intelligent Disaster Recovery Option + Advanced Open File + Servers Agent [2ライセンス] (CD4枚) | 内蔵 LTO セット (GQ-SUU7810W7NEX) [加税] ¥1,496,250(税込) | 内蔵 LTO セット (GQ-SUU78100U7NEX) [加税] ¥1,086,750(税込) |
| JP1/VERITAS Backup Exec 12.5 for Windows Servers + Intelligent Disaster Recovery Option + Advanced Open File (CD4枚) | 内蔵 LTO セット (GQ-SUU7810W6NEX) [加税] ¥1,356,600(税込) | 内蔵 LTO セット (GQ-SUU78100U6NEX) [加税] ¥947,100(税込) |
| JP1/VERITAS Backup Exec 12 for Windows Servers + Intelligent Disaster Recovery Option + Advanced Open File + Servers Agent [2ライセンス] (CD4枚) | 内蔵 LTO セット (GQ-SUU7810W7TANEX) [加税] ¥1,356,600(税込) | 内蔵 LTO セット (GQ-SUU78100TANEX) [加税] ¥947,100(税込) |
| JP1/VERITAS Backup Exec 12 for Windows Servers + Intelligent Disaster Recovery Option + Advanced Open File (CD4枚) | 内蔵 LTO セット (GQ-SUU7810W00NEX) [加税] ¥1,228,500(税込) | 内蔵 LTO セット (GQ-SUU781000NEX) [加税] ¥819,000(税込) |
| バックアップソフトウェアなし | 内蔵 LTO セット (GQ-SUU7810W00N) [加税] ¥1,228,500(税込) | 内蔵 LTO セット (GQ-SUU781000N) [加税] ¥819,000(税込) |

・内蔵デバイスの対応 OS 情報及び対応バックアップソフトウェア情報は、[7.3 バックアップデバイス情報]項を参照願います。
・CA ARCserve Backup r12 for Windows 選択時は、内蔵 CD-ROM は未搭載となります。

テープメディアセット

| HA8000 シリーズ 推奨メディア | 10巻パック | 30巻パック | 60巻パック |
|--|--------------------------------|----------------------------------|----------------------------------|
| 内蔵 LTO (LTO-4) 用 LTO カートリッジ maxell:LT0U4/800 | GQ-SAY7ULT1710 ¥409,500(税込) | GQ-SAY7ULT1730 ¥1,228,500(税込) | GQ-SAY7ULT1760 ¥2,457,000(税込) |
| 内蔵 LTO (LTO-4) 用 LTO WORM カートリッジ maxell:LT0U4/800W | GQ-SAY7ULT1810 ¥430,500(税込) | GQ-SAY7ULT1830 ¥1,291,500(税込) | GQ-SAY7ULT1860 ¥2,583,000(税込) |

クリーニングテープセット

| HA8000 シリーズ 推奨メディア | 5巻パック |
|---|-----------------------------|
| 内蔵 LTO 用 LTO クリーニング カートリッジ maxell:LT0U1/UCL | GQ-AY7ULTCL1 ¥72,450(税込) |

< システム装置および内蔵オプション編 >

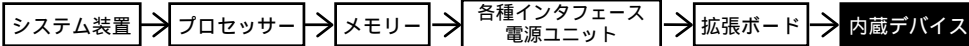

< 外付けオプション編 >へ

- ・ディスプレイ装置、・スイッチングHUB、・外付け装置、
- ・無停電電源装置<タワータイプ用>等

< ラックキャビネット編 >へ

- ・ラックオプション品
- ・無停電電源装置<ラックタイプ>

- 内蔵デバイス搭載条件表 -

- ・内蔵デバイスの搭載位置については、下表のとおりです。
- ・ハードディスクが内蔵されたモデルの場合、拡張ストレージベイ 3.5 型(1~3)に内蔵ハードディスクが標準搭載されます。

< HA8000 / RS220 AHエンハンスモデル RAID(SAS)モデル >

| 品名 | 形名 | 最大搭載台数 | 拡張ストレージベイ | | | | | | 5 型 | CD-ROM/DVD-ROM 専用 | |
|--------------------------------------|---|--------|------------|---|---|---|---|---|-----|-------------------|---|
| | | | 3.5 型 (*1) | | | | | | | | |
| | | | 1 | 2 | 3 | 4 | 5 | 6 | | | |
| 内蔵ハードディスク (73GB, 15000r/min, 3.5 型) | GQ-UH70735DEX GQ-UH70735DRX GQ-UH70735D | 6 | | | | | | | | × | × |
| 内蔵ハードディスク (146GB, 15000r/min, 3.5 型) | GQ-UH71465DEX GQ-UH71465DRX GQ-UH71465D | 6 | | | | | | | | × | × |
| 内蔵ハードディスク (300GB, 15000r/min, 3.5 型) | GQ-UH73005DEX GQ-UH73005DRX GQ-UH73005D | 6 | | | | | | | | × | × |
| 内蔵 CD-ROM (24 倍速) (*2) (*10) | GQ-UC5524EX | 1 | × | × | × | × | × | × | × | × | × |
| 内蔵 DVD-ROM (*2) | GQ-UV5050EX | (※1) | × | × | × | × | × | × | × | × | × |
| 内蔵 DAT セット (DAT72) (*3) | GQ-SUD7732xxxxEX GQ-SUD7732xxxx | 1 | × | × | × | × | × | × | × | | × |
| 内蔵 LTO セット (Ultrium2 Ⅱ-フルイト) (*3) | GQ-SUU7201xxxxEX GQ-SUU7201xxxx | 1 | × | × | × | × | × | × | × | | × |
| 内蔵 LTO セット (Ultrium3 Ⅲ-フルイト) (*3) | GQ-SUU7410xxxxEX GQ-SUU7410xxxx | 1 | × | × | × | × | × | × | × | | × |
| 内蔵 LTO セット (Ultrium4 Ⅳ-フルイト) (*4) | GQ-SUU7810xxxxEX GQ-SUU7810xxxx | 1 | × | × | × | × | × | × | × | | × |

- (凡例) : 標準搭載
 : 搭載可 (搭載優先順位)
 × : 搭載不可

*1:一つのディスクレイアウトは、異なる容量の HDD にて構築できません。(ディスクレイアウト単位での HDD 容量混載は可[但し、ソフトウェア設定に注意が必要です。])
 *2:既設の装置への増設はできません。
 *3:別途 SCSI 設定が必要。
 *4:別途 SAS 設定が必要。
 *10:Windows Server 2008 環境時は、未対応です。

< HA8000 / RS220 BHエンハンスモデル RAID(シリアル ATA)モデル >

| 品名 | 形名 | 最大搭載台数 | 拡張ストレージベイ | | | | | | 5 型 | CD-ROM/DVD-ROM 専用 | |
|--|--|--------|------------|---|---|---|---|---|-----|-------------------|---|
| | | | 3.5 型 (*1) | | | | | | | | |
| | | | 1 | 2 | 3 | 4 | 5 | 6 | | | |
| 内蔵ハードディスク (160GB, 7200r/min, 3.5 型) | GQ-UH71601AEX GQ-UH71601ARX GQ-UH71601A | 6 | | | | | | | | | × |
| 内蔵ハードディスク (250GB, 7200r/min, 3.5 型) | GQ-UH72501AEX GQ-UH72501ARX GQ-UH72501A | 6 | | | | | | | | × | × |
| 内蔵ハードディスク (500GB, 7200r/min, 3.5 型) (*5) | GQ-UH75001AEX GQ-UH75001ARX GQ-UH75001A | 6 | | | | | | | | × | × |
| 内蔵ハードディスク (1TB, 7200r/min, 3.5 型) (*5) | GQ-UH710001AEX GQ-UH710001ARX GQ-UH710001A | 6 | | | | | | | | × | × |
| 内蔵 CD-ROM (24 倍速) (*2) (*10) | GQ-UC5524EX | 1 | × | × | × | × | × | × | × | × | × |
| 内蔵 DVD-ROM (*2) | GQ-UV5050EX | (※1) | × | × | × | × | × | × | × | × | × |
| 内蔵 DAT セット (DAT72) (*3) | GQ-SUD7732xxxxEX GQ-SUD7732xxxx | 1 | × | × | × | × | × | × | × | | × |
| 内蔵 LTO セット (Ultrium2 Ⅱ-フルイト) (*3) | GQ-SUU7201xxxxEX GQ-SUU7201xxxx | 1 | × | × | × | × | × | × | × | | × |
| 内蔵 LTO セット (Ultrium3 Ⅲ-フルイト) (*3) | GQ-SUU7410xxxxEX GQ-SUU7410xxxx | 1 | × | × | × | × | × | × | × | | × |
| 内蔵 LTO セット (Ultrium4 Ⅳ-フルイト) (*4) | GQ-SUU7810xxxxEX GQ-SUU7810xxxx | 1 | × | × | × | × | × | × | × | | × |

- (凡例) : 標準搭載
 : 搭載可 (搭載優先順位)
 × : 搭載不可

*1:一つのディスクレイアウトは、異なる容量の HDD にて構築できません。(ディスクレイアウト単位での HDD 容量混載は可[但し、ソフトウェア設定に注意が必要です。])
 *2:既設の装置への増設はできません。
 *3:別途 SCSI 設定が必要。
 *4:別途 SAS 設定が必要。
 *5:OS をインストールする論理ドライブの容量は 2.1TB(2199GB)を超えないよう設定願います。
 *10:Windows Server 2008 環境時は、未対応です。

<システム装置および内蔵オプション編>

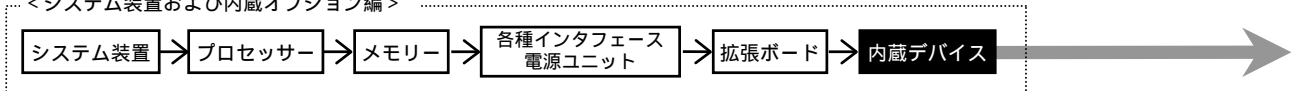

<外付けオプション編>へ

・ディスプレイ装置、・スイッチングHUB、・外付け装置、
・無停電電源装置<タワータイプ用>等

<ラックキャビネット編>へ

・ラックオプション品
・無停電電源装置<ラックタイプ>

- 内蔵デバイス搭載条件表 -

- ・内蔵デバイスの搭載位置については、下表のとおりです。
- ・ハードディスクが内蔵されたモデルの場合、拡張ストレージベイ 3.5 型(1~3)に内蔵ハードディスクが標準搭載されます。

< HA 8 0 0 0 / R S 2 2 0 D Hエンハンスモデル RAID(SAS)モデル >

| 品名 | 形名 | 最大 搭載 台数 | 拡張ストレージベイ | | | | | 5 型 | CD-ROM/DVD-ROM 専用 |
|-----------------------------------|---|----------------|------------|---|---|---|---|-----|----------------------|
| | | | 3.5 型 (*1) | | | | | | |
| | | | 1 | 2 | 3 | 4 | | | |
| 内蔵ハードディスク(73GB,15000r/min,3.5 型) | GQ-UH70735DEX GQ-UH70735DRX GQ-UH70735D | 4 | | | | | | × | × |
| 内蔵ハードディスク(146GB,15000r/min,3.5 型) | GQ-UH71465DEX GQ-UH71465DRX GQ-UH71465D | 4 | | | | | | × | × |
| 内蔵ハードディスク(300GB,15000r/min,3.5 型) | GQ-UH73005DEX GQ-UH73005DRX GQ-UH73005D | 4 | | | | | | × | × |
| 内蔵 C D - R O M (24 倍速) (*2) (*10) | GQ-UC5524EX | 1 | × | × | × | × | × | | |
| 内蔵 D V D - R O M (*2) | GQ-UV5050EX | (振) | × | × | × | × | × | | |
| 内蔵 D A T セット (DAT72) (*3) | GQ-SUD7732xxxxEX GQ-SUD7732xxxx | 1 | × | × | × | × | | | × |
| 内蔵 L T O セット (Ultrium2 1L-フルハイ) | GQ-SUU7201xxxxEX GQ-SUU7201xxxx | 0 | × | × | × | × | × | | × |
| 内蔵 L T O セット (Ultrium3 1L-フルハイ) | GQ-SUU7410xxxxEX GQ-SUU7410xxxx | 0 | × | × | × | × | × | | × |
| 内蔵 L T O セット (Ultrium4 1L-フルハイ) | GQ-SUU7810xxxxEX GQ-SUU7810xxxx | 0 | × | × | × | × | × | | × |

(凡例) : 標準搭載
: 搭載可 (搭載優先順位)
× : 搭載不可

*1:一つのディスクレイアウトは、異なる容量の HDD にて構築できません。(ディスクレイアウト単位での HDD 容量混載は可[但し、ソフトウェア設定に注意が必要です。])
*2:既設の装置への増設はできません。
*3:別途 SCSI コントローラが必要。
*10:Windows Server 2008 環境時は、未対応です。

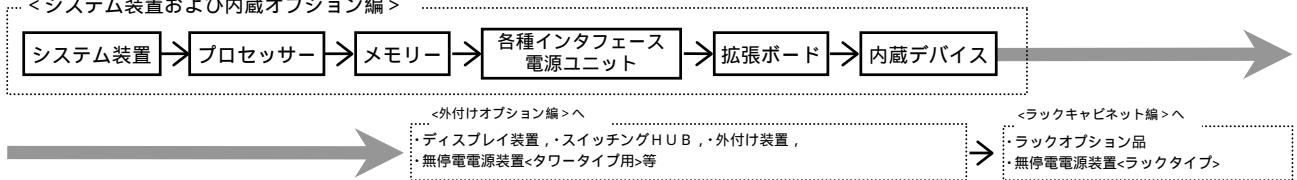

防塵オプション

< R S 2 2 0 用防塵オプション[GQ-AJ7R22AGEX] >

防塵オプションの仕様

- ・防塵オプションは、パネル、フィルタ(13枚)、交換時期ラベル(13枚)、およびパネル取付金具で構成されます。

| | |
|------|----------------------|
| 質量 | 300g |
| 外形寸法 | 430(W)x30(D)x87(H)mm |

- ・フィルタはパネルの内側にマジックテープにて固定されます。
- ・フィルタと交換時期ラベルの交換周期は1ヶ月です。
- ・フィルタ交換は、基本的にユーザ作業となります。
- ・フィルタ交換は、システム稼動中でも可能です。

防塵オプション使用時の注意事項

- ・フィルタを定期交換しなかった場合、フィルタが目詰まりを起こします。目詰まりを起こした状態で装置を連続運転すると、装置内部の温度が上昇し、システム装置故障の原因となります。フィルタの交換時期が来たら、必ずフィルタの交換をしてください。

防塵オプションの販売方法

- ・防塵オプションは、個別見積りでの個別対応となります。

