

1.5 HA8000/RS220 AH, BH, DH



HA8000/RS220 AH, BH, DH
(筐体色：黒)

HA8000/RS220 AH, BH, DH システム装置 機器仕様

モデル名	RS220 AH		RS220 BH		RS220 DH	
	RAID(SAS)モデル		RAID(シリアルATA)モデル		RAID(SAS)モデル	
筐体タイプ	ラックタイプ [2 U]					
CPU (周波数)	Intel® Xeon® プロセッサ- E5205(1.86GHz)/X5260(3.33GHz), Intel® Xeon® プロセッサ- E5405(2GHz)/E5430(2.66GHz)/E5450(3GHz)					
	最小1/最大2					
	(Intel® Xeon® プロセッサ- E5205/X5260:2, Intel® Xeon® プロセッサ- E5405/E5430/E5450:4)					
	Intel® Xeon® プロセッサ- E5205/X5260:データ 2x16KB+命令 2x16KB, Intel® Xeon® プロセッサ- E5405/E5430/E5450:データ 4x16KB+命令 4x16KB					
プロセッサ数(CPUコア数)	Intel® Xeon® プロセッサ- E5205/X5260:6MB, Intel® Xeon® プロセッサ- E5405/E5430/E5450:2x6MB					
キャッシュ	Intel 社製 5000P					
メモリー	Intel® Xeon® プロセッサ- E5205:1066MHz, Intel® Xeon® プロセッサ- X5260:1333MHz, Intel® Xeon® プロセッサ- E5405/E5430/E5450:1333MHz					
チップセット	Intel 社製 5000P					
システムバス (FSB) 周波数	Intel® Xeon® プロセッサ- E5205:1066MHz, Intel® Xeon® プロセッサ- X5260:1333MHz, Intel® Xeon® プロセッサ- E5405/E5430/E5450:1333MHz					
メインメモリー	容量	最小:1GB/最大:32GB				
	スロット数	8				
	サポートメモリー容量	1GB(512MBx2), 2GB(1GBx2), 4GB(2GBx2), 8GB(4GBx2)				
	仕様	DDR2 SDRAM/667MHz/FB-DIMM/ECC/SDDC 対応/オンライントラッキング対応/メモリミラーリング対応				
表示機能	アクセラレータ	XGI 社製 Z9S[オンボード/PCI]				
	VRAM	32MB				
	表示解像度(表示色) *1	640x480ドット(1677万色), 800x600ドット(1677万色), 1024x768ドット(1677万色), 1280x1024ドット(1677万色)				
ハードディスク (本体内部) *2	最大容量 *7	RAID 0	1.8TB(300GBx6)	6TB((1TBx2)+(1TBx4))	1.2TB(300GBx4)	900GB(300GBx4)
		RAID 5	1.5TB(300GBx6)	4TB((1TBx3)x2RAID)	73GB, 146GB, 300GB	160GB, 250GB, 500GB, 1TB
	サポート HDD 容量		73GB, 146GB, 300GB	160GB, 250GB, 500GB, 1TB	73GB, 146GB, 300GB	
	インタフェース		SAS	シリアルATA /300	SAS	
	回転数		15000r/min	7200r/min	15000r/min	
RAID コントローラ	コントローラ	LSI 社製 1078 SAS[専用アダプター/PCI Express<x8>]				
	インタフェース	SAS	シリアルATA /300			SAS
	チャンネル数	8ポート(HDD1台/ポート)				
	キャッシュ容量	256MB(SDRAM/ECC)				
サポート RAID レベル	RAID 0, 1, 5, 6, 10, JBOD					
FDD	3.5型外付け USB FDD(1.44MB/720KB)x1ドライブ(オプション)					
CD-ROM	薄型, 24倍速(IDE)x1ドライブ(オプション)					
DVD-ROM	薄型, DVD-ROM:8倍速/CD-ROM:24倍速(IDE)x1ドライブ(オプション)					
DVD-RAM	片面/両面:4.7GB/9.4GB(IDE)x1ドライブ(オプション)					
拡張ベイ	3.5型ベイ(HDD専用ベイ)	6[ホットプラグ対応/ホットスワップ対応]			4[ホットプラグ対応/ホットスワップ対応]	
	5型ベイ(リムーバブル)	1(DVD-RAM選択時は占有)				
	5型ベイ(薄型)	1(CD-ROMまたはDVD-ROM選択時は占有/DVD-RAM選択時はランクA補)				
	FDD専用					
PCIスロット	PCI Express<x8>(LowProfile)x2, PCI Express<x4>x1, 64bit/100MHz<3.3Vキ>x2					
標準インターフェイス	ディスプレイ(ミニD-SUB15ピン)x1, キーボード(PS/2タイプ)ミニDIN6ピンx1, マウス(PS/2タイプ)ミニDIN6ピンx1, シリアル(D-SUB9ピン)x1, USB(USB2.0)x5[オンボード]x1, ショートx2, リア x2] *3					
	LAN	Intel 社製 82563EBx1[オンボード/PCI]				
	コントローラ インタフェース Wake On LAN機能	1000BASE-T/100BASE-TX/10BASE-Tx2(RJ-45) ポート *4				
外形寸法	487(W)x770(D)x89(H)mm[突起物含む], 425(W)x710(D)x89(H)mm[取付金具含まず]					
質量 [標準値] ()内は最大質量値	約 23.4kg(31.0kg)		約 23.3kg(30.9kg)		約 23.4kg(29.5kg)	
電源	電圧	AC100V±10% 50/60Hz				
	電源コードプラグ形状(本数)	接地型 2極差込プラグ(標準:1本, 電源ユニット(オプション)搭載時:2本)				
	冗長化電源	1(標準)+1(オプション)[ホットプラグ対応]				
冗長FAN	ポート[ホットプラグ対応]					
消費電力 [最大値]	718W		690W		681W	
消費電流 [最大値]	8.0A		7.6A		7.6A	
省エネ法に基づく表示	区分	c		c		c
	エネルギー消費効率	0.012		0.012		0.012
VCCI基準 *5 / 騒音	クラスA 情報技術装置 / 65dB 以下 *6					
RoHS指令	対応					
インストールOS	Windows Server 2008 Enterprise 日本語版(25CAL付)/ Windows Server 2008 Standard 日本語版(5CAL付)/ Windows Server 2008 Enterprise 32-bit 日本語版(25CAL付)/ Windows Server 2008 Standard 32-bit 日本語版(5CAL付)/ Windows Server 2003 R2, Enterprise x64 Edition 日本語版(SP2)(25CAL付)/ Windows Server 2003 R2, Standard x64 Edition 日本語版(SP2)(5CAL付)/ Windows Server 2003 R2, Enterprise Edition 日本語版(SP2)(25CAL付)/ Windows Server 2003 R2, Standard Edition 日本語版(SP2)(5CAL付)					
サポートOS	「7. ソフトウェア構成上の注意事項」 「7.1 OS 情報」参照					
添付ソフトウェア	JPI/ServerConductor/Agent(Windows)[管理ツール], HA8000 System Installer[簡易インストール], MegaRAID Storage Manager[ディスク管理ツール], ホットプラグ保護エージェント(Windows)					
主な添付品	電源ケーブル, 取扱説明書, HA8000 System Installer CD-ROM, ラック搭載用ガイドレール					

*1: 使用するディスプレイやOSの制限などにより、実際に設定できる解像度、表示色が異なる場合があります。
 *2: ハードディスクの容量表記は、1TB=1000Byte, 1GB=1000Byte換算値です。1TB=1024Byte, 1GB=1024Byte換算のものとは表記上同容量でも、実容量は少なくなります。
 *3: Windows Server 2008/Windows Server 2003 x64 Editions/Windows Server 2003環境のみサポート。又、全てのUSB機器の接続を保証するものではありません。
 *4: Windows Server 2008/Windows Server 2003 x64 Editions/Windows Server 2003環境でサポート。別途、JPI/ServerConductor/Server Managerが必要です。
 *5: 情報処理装置等電波障害自主規制協議会基準。クラスA情報技術装置を家庭環境で使用すると、電波妨害を引き起こすことがあります。この場合には、使用者が適切な対策を講ずるよう要求されることがあります。
 *6: ISO7779に準拠した弊社測定値です。専用室へ設置してください。設置環境や設置場所により、騒音が大きくなり感じられることがありますので一般事務室に設置する場合には、環境や場所に十分ご注意の上導入してください。本装置においては、装置内部温度によってFANの回転数制御を行っているため、高温環境下で最大負荷を継続した場合や、FANが1つ故障した場合には本基準値を超えることがあります。又、電源投入時およびリブート時にもFAN回転数が一時的に最大になるため、本基準値を超えることがあります。
 *7: ディスクアレイは、2.1TB(2199GB)を超える容量を設定できますが、OSをインストールする論理ドライブの容量は2.1TB(2199GB)を超えないようご注意ください。超えてしまった場合、OSからパーティションが作成出来なくなります。
 エネルギー消費効率とは、省エネ法で定める測定方法により測定された消費電力を省エネ法で定める複合理論性能で除したものです。

HA8000/RS220 AH, BH, DH システム装置 各部の機能と名称

前面

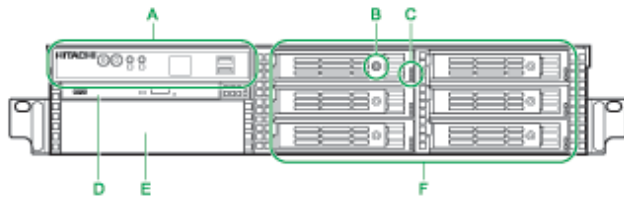

A : 操作パネル

システム装置を操作するためのスイッチや、システム装置の状態を表すランプなどがあります。

B : キャニスターロック

ハードディスクキャニスターを取り出せないように鍵をかけることができます。キャニスターキーはシステム装置に添付されます。

C : HDD ステータスランプ

点灯のしかたによって、各拡張ストレージベイの内蔵ハードディスクの状態を示します。ハードディスクキャニスターに縦に並んであるレンズの上側がHDD ステータスです。下側は点灯しません。

D : 拡張ストレージベイ (5型:薄型)

購入時に内蔵 CD-ROM または内蔵 DVD-ROM ドライブを選択すると、いずれかが標準搭載されます。内蔵 DVD-RAM を選択した場合、ダミーカバーが装備されます。

E : 拡張ストレージベイ (5型)

リムーバブルデバイス を 1 台増設できます。購入時に内蔵 DVD-RAM を選択した場合、ここに標準搭載されます。

F : 拡張ストレージベイ (3.5型) 1~6

RS220AH/RS220BH モデルは、内蔵ハードディスク(3.5型)を最大 6 台搭載できます。RS220DH モデルは、内蔵ハードディスク(3.5型)を最大 4 台搭載できます。

操作パネル

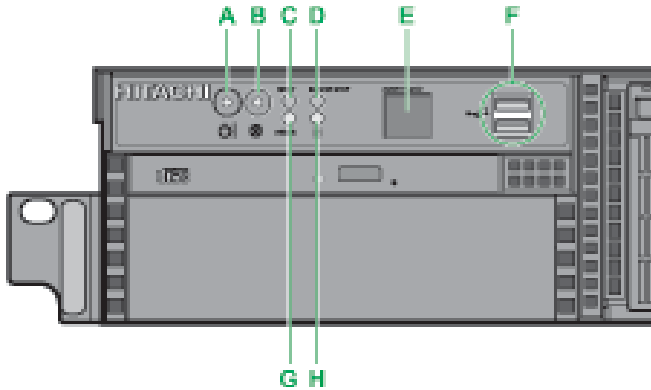

A : POWER ランプスイッチ (緑)

システム装置の電源を入・切するときに押します。POWER ランプスイッチを押してシステム装置の電源を投入すると点灯します。なお、POWER ランプスイッチを 4 秒以上押し続けると、強制的に電源を切ることが出来ます。

B : SERVICE ランプスイッチ (青)

システム装置前面、背面の SERVICE ランプスイッチを押すと点灯します。SERVICE ランプスイッチは目印などに使用するためや MAINTENANCE ランプの表示切り替えのために点灯させます。システム動作には影響しません。

C : RESET スイッチ

システム装置をハード的にリセット (再起動) するときに押します。

D : BUZZER STOP スイッチ

ブザーを止めるときに押します。

E : MAINTENANCE ランプ (黄)

システム装置の動作状態について、16 進数の 2 桁のコードを表示します。



F : USB コネクタ

オプションのフロッピーディスクドライブを使用するときに接続します。

G : ERROR ランプ (橙)

ハードディスクエラー、ファンエラー、電源エラーおよびその他のハードウェアエラーが発生した場合に点灯します。

H : ACCESS ランプ (緑)

内蔵ハードディスクにアクセスしているときに点灯します。

背面

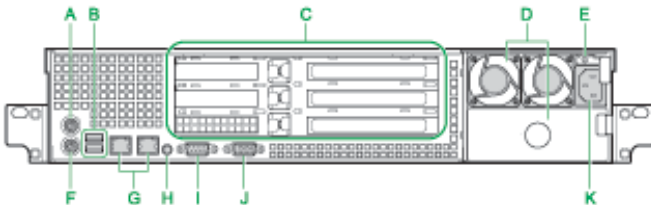

A : マウスインタフェースコネクタ

B : USB コネクタ

C : 拡張スロット (PCI)

PCI Express 仕様のボードを 3 枚、PCI-X 仕様のボードを 2 枚まで取り付けることができます。スロット番号は下記のとおりです。



D : 電源スロット

電源ユニットを搭載します。スロット番号は上から順に 1, 2 となります。電源スロット 2 には冗長用として、オプションの電源ユニットを搭載することができます。

E : 電源ランプ (緑または橙)

点灯のしかたによって、電源ユニットの状態を示します。

F : キーボードインタフェースコネクタ

G：ネットワークインタフェースコネクタ

LAN ケーブルを接続します。左から順にネットワークインタフェースコネクタ 1, 2 となります。コネクタにあるステータスランプは右のとおりです。

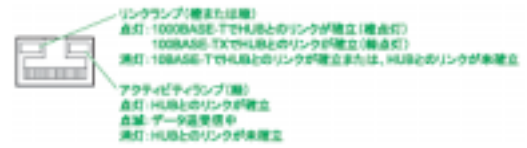

H：SERVICE ランプスイッチ (青)

システム装置前面、背面の SERVICE ランプスイッチを押すと点灯します。SERVICE ランプスイッチは目印などに使用するためや MAINTENANCE ランプの表示切り替えのために点灯させます。システム動作には影響しません。

I：シリアルインタフェースコネクタ (COM1)

J：ディスプレイインタフェースコネクタ

K：電源コネクタ

電源コードを接続します。冗長用の電源ユニットを搭載の場合、冗長用の電源ユニットにも電源コードを接続します。

<システム装置および内蔵オプション編>

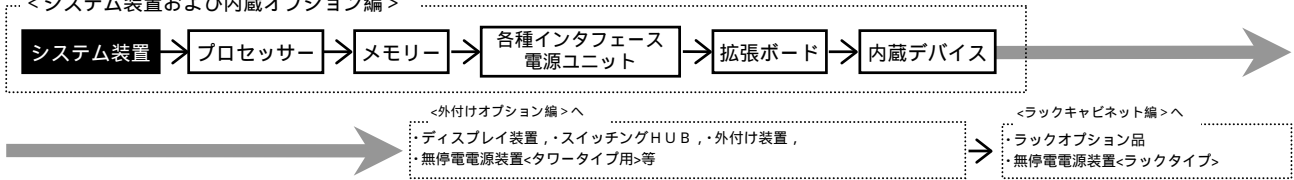

システム装置 [トライアルモデル] セットモデル

HA8000/RS220 (RS220 DH) RAID (SAS) トライアルモデル/ラックタイプ
 [Windows Server 2003 R2, Standard Edition 日本語版 (SP2) (5CAL 付き) プレインストールモデル]

モデル	プロセッサ	ディスクレイ コントローラ	内蔵 RAID	メモリー	CD-ROM/DVD-ROM DVD-RAM	セット形名	希望小売価格	保守料(月額)	
								維持保守	出張修理
Windows Server 2003 R2, Standard Edition 日本語版 (SP2) (5CAL 付き) プレインストールモデル	Xeon E5405 (2GHz/2x6MB) ×1CPU	SAS	146GB 7.4 73GB × 3: RAID5 (*3) SAS: 15000r/min	1GB 512MB × 2: ECC DDR2 SDRAM: 667MHz	DVD-ROM (8倍速)	GQLR22DH-3924DNQ	完売しました。		

HA8000/RS220 (RS220 DH) RAID (SAS) トライアルモデル/ラックタイプ
 [OSなしモデル]

モデル	プロセッサ	ディスクレイ コントローラ	内蔵 RAID	メモリー	CD-ROM/DVD-ROM DVD-RAM	セット形名	希望小売価格	保守料(月額)	
								維持保守	出張修理
OSなしモデル	Xeon E5405 (2GHz/2x6MB) ×1CPU	SAS	146GB 7.4 73GB × 3: RAID5 (*3) SAS: 15000r/min	1GB 512MB × 2: ECC DDR2 SDRAM: 667MHz	DVD-ROM (8倍速)	GQAR22DH-3924DNQ	¥470,400 (税抜)¥448,000	¥5,039 (税抜)¥4,799	¥3,780 (税抜)¥3,600

各モデル共通仕様	標準搭載品	1000BASE-Tx2
	標準添付品	JP1/ServerConductor/Agent (Windows)

*3: 標準のRAIDレベルは、RAID5です。RAIDレベル0, 1, JBODを選択の場合、別途RAID設定サービス(SD-41A1-N10G)を購入願います。

<システム装置および内蔵オプション編>

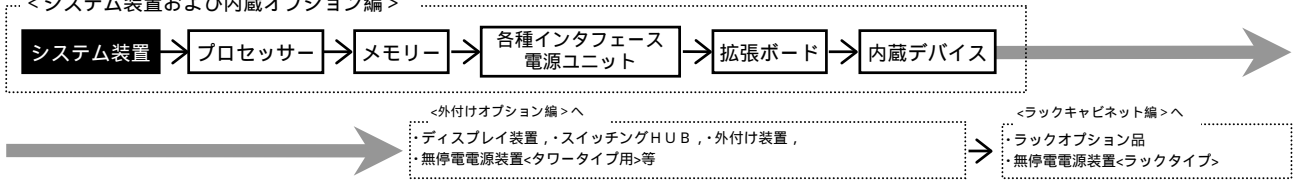

システム装置 [おまかせ安心モデル (3年)] セットモデル / カスタムモデル

HA8000/RS220 (RS220 AH) RAID (SAS) おまかせ安心モデル (3年) / ラックタイプ
[Windows Server 2008 Enterprise 日本語版 (25CAL 付き) プレインストールモデル] (*30)

モデル	プロセッサ	ディスプレイ コントローラ	内蔵 RAID	メモリー	DVD-ROM	セット形名	希望小売価格	保守料 (月額)	
								維持保守	出張修理
Windows Server 2008 Enterprise 日本語版 (25CAL 付き) プレインストールモデル	Xeon E5450 (3GHz/2x6MB) ×1CPU	SAS	選択 (*2)(*3)	選択 (*1)	選択 (*9)	GQQR22AH-ABNNNN2	¥1,315,650 (税抜)¥1,253,000	¥4,410 (税抜)¥4,200	¥3,308 (税抜)¥3,150
	Xeon E5430 (2.66GHz/2x6MB) ×1CPU					GQQR22AH-AA NN NN2	¥1,245,300 (税抜)¥1,186,000	¥3,938 (税抜)¥3,750	¥2,958 (税抜)¥2,817
	Xeon E5405 (2GHz/2x6MB) ×1CPU					GQQR22AH-A9 NN NN2	¥1,163,400 (税抜)¥1,108,000	¥3,395 (税抜)¥3,233	¥2,546 (税抜)¥2,425
	Xeon X5260 (3.33GHz/6MB) ×1CPU					GQQR22AH-A7 NN NN2	¥1,308,300 (税抜)¥1,246,000	¥4,358 (税抜)¥4,150	¥3,273 (税抜)¥3,117
	Xeon E5205 (1.86GHz/6MB) ×1CPU					GQQR22AH-A6 NN NN2	¥1,119,300 (税抜)¥1,066,000	¥3,098 (税抜)¥2,950	¥2,328 (税抜)¥2,217

HA8000/RS220 (RS220 AH) RAID (SAS) おまかせ安心モデル (3年) / ラックタイプ
[Windows Server 2008 Standard 日本語版 (5CAL 付き) プレインストールモデル] (*30)

モデル	プロセッサ	ディスプレイ コントローラ	内蔵 RAID	メモリー	DVD-ROM	セット形名	希望小売価格	保守料 (月額)	
								維持保守	出張修理
Windows Server 2008 Standard 日本語版 (5CAL 付き) プレインストールモデル	Xeon E5450 (3GHz/2x6MB) ×1CPU	SAS	選択 (*2)(*3)	選択 (*1)	選択 (*9)	GQPR22AH-ABNNNN2	¥801,150 (税抜)¥763,000	¥4,410 (税抜)¥4,200	¥3,308 (税抜)¥3,150
	Xeon E5430 (2.66GHz/2x6MB) ×1CPU					GQPR22AH-AA NN NN2	¥730,800 (税抜)¥696,000	¥3,938 (税抜)¥3,750	¥2,958 (税抜)¥2,817
	Xeon E5405 (2GHz/2x6MB) ×1CPU					GQPR22AH-A9 NN NN2	¥648,900 (税抜)¥618,000	¥3,395 (税抜)¥3,233	¥2,546 (税抜)¥2,425
	Xeon X5260 (3.33GHz/6MB) ×1CPU					GQPR22AH-A7 NN NN2	¥793,800 (税抜)¥756,000	¥4,358 (税抜)¥4,150	¥3,273 (税抜)¥3,117
	Xeon E5205 (1.86GHz/6MB) ×1CPU					GQPR22AH-A6 NN NN2	¥604,800 (税抜)¥576,000	¥3,098 (税抜)¥2,950	¥2,328 (税抜)¥2,217

各モデル共通仕様	標準搭載品	1000BASE-Tx2
	標準添付品	JP1/ServerConductor/Agent (Windows)

*1: メモリーボードは、搭載必須製品です。必要なメモリーボード(純正品)を選択の上、購入願います。
 *2: 内蔵ハードディスクは、搭載必須製品です。必要な内蔵ハードディスク(純正品)を選択の上、購入願います。
 *3: 標準の RAID レベルは、RAID5 です。RAID レベル 0, 1, 6, 10, JBOD を選択の場合、別途 RAID 設定サービス (SD-41A1-N10G) を購入願います。
 *9: DVD-ROM は、搭載必須製品です。必ず選択の上、購入願います。
 *30: Windows Server 2008 環境には、制限事項がありますので「7. 仕様構成上の注意事項」「7.1 OS 情報」「Windows Server 2008 プレインストールモデルの制限事項」を参照願います。

<システム装置および内蔵オプション編>

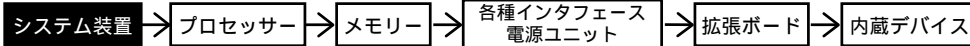

<外付けオプション編>

・ディスプレイ装置、・スイッチングHUB、・外付け装置、
・無停電電源装置<タワータイプ用>等

<ラックキャビネット編>

・ラックオプション品
・無停電電源装置<ラックタイプ>

HA8000/RS220 (RS220 AH) RAID (SAS) おまかせ安心モデル (3年) / ラックタイプ
[Windows Server 2008 Enterprise 32-bit 日本語版 (25CAL 付き) プレインストールモデル] (*30)

モデル	プロセッサ	ディスプレイ コントローラ	内蔵 RAID	メモリー	DVD-ROM	セット形名	希望小売価格	保守料(月額)	
								維持保守	出張修理
Windows Server 2008 Enterprise 32-bit 日本語版 (25CAL 付き) プレインストールモデル	Xeon E5450 (3GHz/2x6MB) x1CPU	SAS	選択 (*2)(*3)	選択 (*1)	選択 (*9)	GQQR22AH-ABNNNN1	¥1,315,650 (税抜)¥1,253,000	¥4,410 (税抜)¥4,200	¥3,308 (税抜)¥3,150
	Xeon E5430 (2.66GHz/2x6MB) x1CPU					GQQR22AH-AANNNN1	¥1,245,300 (税抜)¥1,186,000	¥3,938 (税抜)¥3,750	¥2,958 (税抜)¥2,817
	Xeon E5405 (2GHz/2x6MB) x1CPU					GQQR22AH-A9NNNN1	¥1,163,400 (税抜)¥1,108,000	¥3,395 (税抜)¥3,233	¥2,546 (税抜)¥2,425
	Xeon X5260 (3.33GHz/6MB) x1CPU					GQQR22AH-A7NNNN1	¥1,308,300 (税抜)¥1,246,000	¥4,358 (税抜)¥4,150	¥3,273 (税抜)¥3,117
	Xeon E5205 (1.86GHz/6MB) x1CPU					GQQR22AH-A6NNNN1	¥1,119,300 (税抜)¥1,066,000	¥3,098 (税抜)¥2,950	¥2,328 (税抜)¥2,217

HA8000/RS220 (RS220 AH) RAID (SAS) おまかせ安心モデル (3年) / ラックタイプ
[Windows Server 2008 Standard 32-bit 日本語版 (5CAL 付き) プレインストールモデル] (*30)

モデル	プロセッサ	ディスプレイ コントローラ	内蔵 RAID	メモリー	DVD-ROM	セット形名	希望小売価格	保守料(月額)	
								維持保守	出張修理
Windows Server 2008 Standard 32-bit 日本語版 (5CAL 付き) プレインストールモデル	Xeon E5450 (3GHz/2x6MB) x1CPU	SAS	292GB フライ 146GB x 3:RAID5 (*3) SAS:15000r/min	2GB 1GB x 2:ECC DDR2 SDRAM:667MHz	DVD-ROM (8倍速)	GQPR22AH-AB35DN1	¥1,060,500 (税抜)¥1,010,000	¥6,134 (税抜)¥5,842	¥4,602 (税抜)¥4,383
			146GB フライ 73GB x 3:RAID5 (*3) SAS:15000r/min			GQPR22AH-AB34DN1	¥966,000 (税抜)¥920,000	¥5,504 (税抜)¥5,242	¥4,130 (税抜)¥3,933
			選択 (*2)(*3)			GQPR22AH-ABNNNN1	¥801,150 (税抜)¥763,000	¥4,410 (税抜)¥4,200	¥3,308 (税抜)¥3,150
	Xeon E5430 (2.66GHz/2x6MB) x1CPU		292GB フライ 146GB x 3:RAID5 (*3) SAS:15000r/min	2GB 1GB x 2:ECC DDR2 SDRAM:667MHz	GQPR22AH-AA35DN1	¥990,150 (税抜)¥943,000	¥5,670 (税抜)¥5,400	¥4,253 (税抜)¥4,050	
			146GB フライ 73GB x 3:RAID5 (*3) SAS:15000r/min		GQPR22AH-AA34DN1	¥895,650 (税抜)¥853,000	¥5,040 (税抜)¥4,800	¥3,780 (税抜)¥3,600	
			選択 (*2)(*3)		GQPR22AH-AANNNN1	¥730,800 (税抜)¥696,000	¥3,938 (税抜)¥3,750	¥2,958 (税抜)¥2,817	
	Xeon E5405 (2GHz/2x6MB) x1CPU		292GB フライ 146GB x 3:RAID5 (*3) SAS:15000r/min	2GB 1GB x 2:ECC DDR2 SDRAM:667MHz	GQPR22AH-A935DN1	¥855,750 (税抜)¥815,000	¥4,769 (税抜)¥4,542	¥3,578 (税抜)¥3,408	
			146GB フライ 73GB x 3:RAID5 (*3) SAS:15000r/min		GQPR22AH-A934DN1	¥761,250 (税抜)¥725,000	¥4,139 (税抜)¥3,942	¥3,106 (税抜)¥2,958	
			選択 (*2)(*3)		GQPR22AH-A9NNNN1	¥648,900 (税抜)¥618,000	¥3,395 (税抜)¥3,233	¥2,546 (税抜)¥2,425	
	Xeon X5260 (3.33GHz/6MB) x1CPU		292GB フライ 146GB x 3:RAID5 (*3) SAS:15000r/min	2GB 1GB x 2:ECC DDR2 SDRAM:667MHz	GQPR22AH-A735DN1	¥972,300 (税抜)¥926,000	¥5,547 (税抜)¥5,283	¥4,165 (税抜)¥3,967	
			146GB フライ 73GB x 3:RAID5 (*3) SAS:15000r/min		GQPR22AH-A734DN1	¥877,800 (税抜)¥836,000	¥4,917 (税抜)¥4,683	¥3,693 (税抜)¥3,517	
			選択 (*2)(*3)		GQPR22AH-A7NNNN1	¥793,800 (税抜)¥756,000	¥4,358 (税抜)¥4,150	¥3,273 (税抜)¥3,117	
	Xeon E5205 (1.86GHz/6MB) x1CPU		292GB フライ 146GB x 3:RAID5 (*3) SAS:15000r/min	2GB 1GB x 2:ECC DDR2 SDRAM:667MHz	GQPR22AH-A635DN1	¥810,600 (税抜)¥772,000	¥4,471 (税抜)¥4,258	¥3,352 (税抜)¥3,192	
			146GB フライ 73GB x 3:RAID5 (*3) SAS:15000r/min		GQPR22AH-A634DN1	¥716,100 (税抜)¥682,000	¥3,841 (税抜)¥3,658	¥2,879 (税抜)¥2,742	
			選択 (*2)(*3)		GQPR22AH-A6NNNN1	¥604,800 (税抜)¥576,000	¥3,098 (税抜)¥2,950	¥2,328 (税抜)¥2,217	

各モデル共通仕様	標準搭載品	1000BASE-Tx2
	標準添付品	JP1/ServerConductor/Agent (Windows)

*1: メモリーボードは、搭載必須製品です。必要なメモリーボード(純正品)を選択の上、購入願います。
 *2: 内蔵ハードディスクは、搭載必須製品です。必要な内蔵ハードディスク(純正品)を選択の上、購入願います。
 *3: 標準のRAIDレベルは、RAID5です。RAIDレベル0,1,6,10,JBODを選択の場合、別途RAID設定サービス(SD-41A1-N10G)を購入願います。
 *9: DVD-ROMは、搭載必須製品です。必ず選択の上、購入願います。
 *30: Windows Server 2008 環境には、制限事項がありますので「7.5 法規構成上の注意事項」「7.1 OS 情報」「Windows Server 2008 プレインストールモデルの制限事項」を参照願います。

<システム装置および内蔵オプション編>

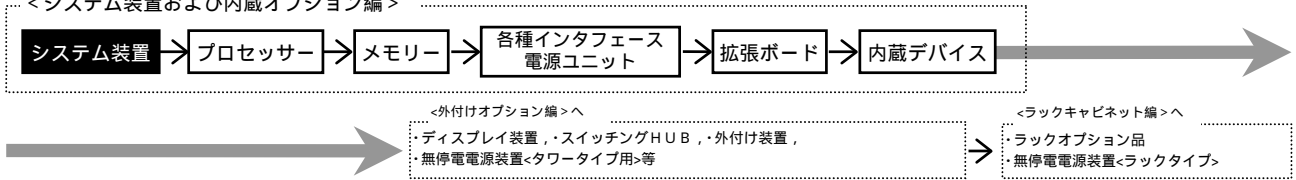

HA8000/RS220 (RS220 AH) RAID (SAS) おまかせ安心モデル (3年) / ラックタイプ
 [Windows Server 2003 R2, Enterprise x64 Edition 日本語版 (SP2) (25CAL 付き) プレインストールモデル] (*20)

モデル	プロセッサ	ディスプレイ コントローラ	内蔵 RAID	メモリー	CD-ROM/DVD-ROM	セット形名	希望小売価格	保守料(月額)	
								維持保守	出張修理
Windows Server 2003 R2, Enterprise x64 Edition 日本語版 (SP2) (25CAL 付き) プレインストールモデル	Xeon E5450 (3GHz/2x6MB) ×1CPU	SAS	選択 (*2)(*3)	選択 (*1)	選択 (*5)	GQMR22AH-ABNNNN2	完売しました。		
	Xeon E5430 (2.66GHz/2x6MB) ×1CPU					GQMR22AH-AANNNN2			
	Xeon E5405 (2GHz/2x6MB) ×1CPU					GQMR22AH-A9NNNN2			
	Xeon X5260 (3.33GHz/6MB) ×1CPU					GQMR22AH-A7NNNN2			
	Xeon E5205 (1.86GHz/6MB) ×1CPU					GQMR22AH-A6NNNN2			

HA8000/RS220 (RS220 AH) RAID (SAS) おまかせ安心モデル (3年) / ラックタイプ
 [Windows Server 2003 R2, Standard x64 Edition 日本語版 (SP2) (5CAL 付き) プレインストールモデル] (*20)

モデル	プロセッサ	ディスプレイ コントローラ	内蔵 RAID	メモリー	CD-ROM/DVD-ROM	セット形名	希望小売価格	保守料(月額)	
								維持保守	出張修理
Windows Server 2003 R2, Standard x64 Edition 日本語版 (SP2) (5CAL 付き) プレインストールモデル	Xeon E5450 (3GHz/2x6MB) ×1CPU	SAS	選択 (*2)(*3)	選択 (*1)	選択 (*5)	GQLR22AH-ABNNNN2	完売しました。		
	Xeon E5430 (2.66GHz/2x6MB) ×1CPU					GQLR22AH-AANNNN2			
	Xeon E5405 (2GHz/2x6MB) ×1CPU					GQLR22AH-A9NNNN2			
	Xeon X5260 (3.33GHz/6MB) ×1CPU					GQLR22AH-A7NNNN2			
	Xeon E5205 (1.86GHz/6MB) ×1CPU					GQLR22AH-A6NNNN2			

各モデル共通仕様	標準搭載品	1000BASE-Tx2
	標準添付品	JP1/ServerConductor/Agent (Windows)

*1: メモリーボードは、搭載必須製品です。必要なメモリーボード(純正品)を選択の上、購入願います。
 *2: 内蔵ハードディスクは、搭載必須製品です。必要な内蔵ハードディスク(純正品)を選択の上、購入願います。
 *3: 標準のRAIDレベルは、RAID5です。RAIDレベル0, 1, 6, 10, JBODを選択の場合、別途RAID設定サービス(SD-41A1-N10G)を購入願います。
 *5: CD-ROM/DVD-ROMは、搭載必須製品です。必要なデバイスを選択の上、購入願います。
 *20: Windows Server 2003 x64 Editions 環境には、制限事項がありますので「7.1 OS情報」/「Windows Server 2003 x64 Editions プレインストールモデルの制限事項」を参照願います。

<システム装置および内蔵オプション編>

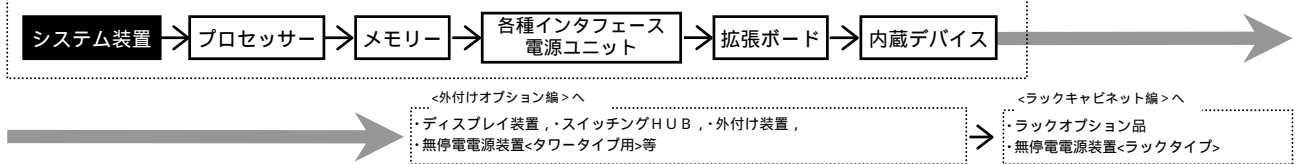

HA8000/RS220 (RS220 AH) RAID (SAS) おまかせ安心モデル (3年) / ラックタイプ
 [Windows Server 2003 R2, Enterprise Edition 日本語版 (SP2) (25CAL 付き) プレインストールモデル]

モデル	プロセッサ	ディスプレイ コントローラ	内蔵 RAID	メモリー	CD-ROM/DVD-ROM DVD-RAM	セット形名	希望小売価格	保守料(月額)	
								維持保守	出張修理
Windows Server 2003 R2, Enterprise Edition 日本語版 (SP2) (25CAL 付き) プレインストールモデル	Xeon E5450 (3GHz/2x6MB) ×1CPU	SAS	選択 (*2)(*3)	選択 (*1)	選択 (*4)	GQMR22AH-ABNNNN1	完売しました。		
	Xeon E5430 (2.66GHz/2x6MB) ×1CPU					GQMR22AH-AANNNN1			
	Xeon E5405 (2GHz/2x6MB) ×1CPU					GQMR22AH-A9NNNN1			
	Xeon X5260 (3.33GHz/6MB) ×1CPU					GQMR22AH-A7NNNN1			
	Xeon E5205 (1.86GHz/6MB) ×1CPU					GQMR22AH-A6NNNN1			

HA8000/RS220 (RS220 AH) RAID (SAS) おまかせ安心モデル (3年) / ラックタイプ
 [Windows Server 2003 R2, Standard Edition 日本語版 (SP2) (5CAL 付き) プレインストールモデル]

モデル	プロセッサ	ディスプレイ コントローラ	内蔵 RAID	メモリー	CD-ROM/DVD-ROM DVD-RAM	セット形名	希望小売価格	保守料(月額)			
								維持保守	出張修理		
Windows Server 2003 R2, Standard Edition 日本語版 (SP2) (5CAL 付き) プレインストールモデル	Xeon E5450 (3GHz/2x6MB) ×1CPU	SAS	292GB フレイ 146GB × 3: RAID5 (*3) SAS:15000r/min	2GB 1GB × 2: ECC DDR2 SDRAM:667MHz	DVD-ROM (8倍速)	GQLR22AH-AB35DN1	完売しました。				
			146GB フレイ 73GB × 3: RAID5 (*3) SAS:15000r/min	選択 (*2)(*3)		選択 (*1)				選択 (*4)	GQLR22AH-AB34DN1
			選択 (*2)(*3)								GQLR22AH-ABNNNN1
	Xeon E5430 (2.66GHz/2x6MB) ×1CPU		292GB フレイ 146GB × 3: RAID5 (*3) SAS:15000r/min	2GB 1GB × 2: ECC DDR2 SDRAM:667MHz	DVD-ROM (8倍速)	GQLR22AH-AA35DN1					
			146GB フレイ 73GB × 3: RAID5 (*3) SAS:15000r/min	選択 (*2)(*3)		選択 (*1)				選択 (*4)	GQLR22AH-AA34DN1
			選択 (*2)(*3)								GQLR22AH-AANNNN1
	Xeon E5405 (2GHz/2x6MB) ×1CPU		292GB フレイ 146GB × 3: RAID5 (*3) SAS:15000r/min	2GB 1GB × 2: ECC DDR2 SDRAM:667MHz	DVD-ROM (8倍速)	GQLR22AH-A935DN1					
			146GB フレイ 73GB × 3: RAID5 (*3) SAS:15000r/min	選択 (*2)(*3)		選択 (*1)				選択 (*4)	GQLR22AH-A934DN1
			選択 (*2)(*3)								GQLR22AH-A9NNNN1
	Xeon X5260 (3.33GHz/6MB) ×1CPU		292GB フレイ 146GB × 3: RAID5 (*3) SAS:15000r/min	2GB 1GB × 2: ECC DDR2 SDRAM:667MHz	DVD-ROM (8倍速)	GQLR22AH-A735DN1					
			146GB フレイ 73GB × 3: RAID5 (*3) SAS:15000r/min	選択 (*2)(*3)		選択 (*1)				選択 (*4)	GQLR22AH-A734DN1
			選択 (*2)(*3)								GQLR22AH-A7NNNN1
	Xeon E5205 (1.86GHz/6MB) ×1CPU		292GB フレイ 146GB × 3: RAID5 (*3) SAS:15000r/min	2GB 1GB × 2: ECC DDR2 SDRAM:667MHz	DVD-ROM (8倍速)	GQLR22AH-A635DN1					
			146GB フレイ 73GB × 3: RAID5 (*3) SAS:15000r/min	選択 (*2)(*3)		選択 (*1)				選択 (*4)	GQLR22AH-A634DN1
			選択 (*2)(*3)								GQLR22AH-A6NNNN1

HA8000/RS220 (RS220 AH) RAID (SAS) おまかせ安心モデル (3年) / ラックタイプ
 [OSなしモデル]

モデル	プロセッサ	ディスプレイ コントローラ	内蔵 RAID	メモリー	CD-ROM/DVD-ROM DVD-RAM	セット形名	希望小売価格	保守料(月額)	
								維持保守	出張修理
OSなしモデル	Xeon E5450 (3GHz/2x6MB) ×1CPU	SAS	選択 (*2)(*3)	選択 (*1)	選択 (*4)	GQAR22AH-ABNNNN0	¥780,150 (税抜)¥743,000	¥4,410 (税抜)¥4,200	¥3,308 (税抜)¥3,150
	Xeon E5430 (2.66GHz/2x6MB) ×1CPU					GQAR22AH-AANNNN0	¥709,800 (税抜)¥676,000	¥3,938 (税抜)¥3,750	¥2,958 (税抜)¥2,817
	Xeon E5405 (2GHz/2x6MB) ×1CPU					GQAR22AH-A9NNNN0	¥627,900 (税抜)¥598,000	¥3,395 (税抜)¥3,233	¥2,546 (税抜)¥2,425
	Xeon X5260 (3.33GHz/6MB) ×1CPU					GQAR22AH-A7NNNN0	¥772,800 (税抜)¥736,000	¥4,358 (税抜)¥4,150	¥3,273 (税抜)¥3,117
	Xeon E5205 (1.86GHz/6MB) ×1CPU					GQAR22AH-A6NNNN0	¥583,800 (税抜)¥556,000	¥3,098 (税抜)¥2,950	¥2,328 (税抜)¥2,217

各モデル共通仕様	標準搭載品	1000BASE-Tx2
	標準添付品	JP1/ServerConductor/Agent (Windows)

*1: メモリーボードは、搭載必須製品です。必要なメモリーボード(純正品)を選択の上、購入願います。
 *2: 内蔵ハードディスクは、搭載必須製品です。必要な内蔵ハードディスク(純正品)を選択の上、購入願います。
 *3: 標準のRAIDレベルは、RAID5です。RAIDレベル0, 1, 6, 10, JBODを選択の場合、別途RAID設定サービス(SD-41A1-N10G)を購入願います。
 *4: CD-ROM/DVD-ROM/DVD-RAMは、搭載必須製品です。必要なデバイスを選択の上、購入願います。

<システム装置および内蔵オプション編>

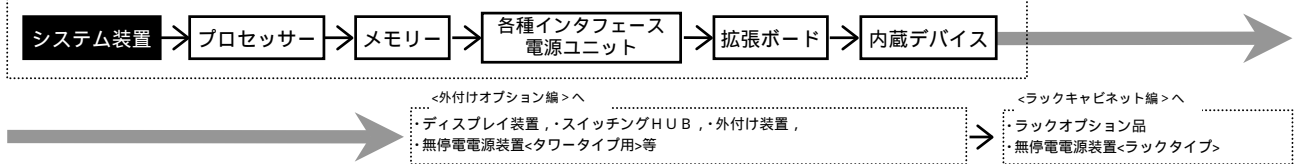

HA8000/RS220 (RS220 BH) RAID (シリアルATA) おまかせ安心モデル (3年) / ラックタイプ
 [Windows Server 2008 Enterprise 日本語版 (25CAL 付き) プレインストールモデル] (*30)

モデル	プロセッサ	ディスプレイ コントローラ	内蔵 RAID	メモリー	DVD-ROM	セット形名	希望小売価格	保守料(月額)	
								維持保守	出張修理
Windows Server 2008 Enterprise 日本語版 (25CAL 付き) プレインストールモデル	Xeon E5450 (3GHz/2x6MB) ×1CPU	シリアル ATA	選択 (*2)(*3)	選択 (*1)	選択 (*9)	GQQR22BH-ABNNNN2	¥1,302,000 (税抜)¥1,240,000	¥4,313 (税抜)¥4,108	¥3,237 (税抜)¥3,083
	Xeon E5430 (2.66GHz/2x6MB) ×1CPU					GQQR22BH-AAANN2	¥1,260,000 (税抜)¥1,200,000	¥4,034 (税抜)¥3,842	¥3,027 (税抜)¥2,883
	Xeon E5405 (2GHz/2x6MB) ×1CPU					GQQR22BH-A9NNNN2	¥1,195,950 (税抜)¥1,139,000	¥3,605 (税抜)¥3,433	¥2,704 (税抜)¥2,575
	Xeon X5260 (3.33GHz/6MB) ×1CPU					GQQR22BH-A7NNNN2	¥1,276,800 (税抜)¥1,216,000	¥4,148 (税抜)¥3,950	¥3,115 (税抜)¥2,967
	Xeon E5205 (1.86GHz/6MB) ×1CPU					GQQR22BH-A6NNNN2	¥1,119,300 (税抜)¥1,066,000	¥3,098 (税抜)¥2,950	¥2,328 (税抜)¥2,217

HA8000/RS220 (RS220 BH) RAID (シリアルATA) おまかせ安心モデル (3年) / ラックタイプ
 [Windows Server 2008 Standard 日本語版 (5CAL 付き) プレインストールモデル] (*30)

モデル	プロセッサ	ディスプレイ コントローラ	内蔵 RAID	メモリー	DVD-ROM	セット形名	希望小売価格	保守料(月額)	
								維持保守	出張修理
Windows Server 2008 Standard 日本語版 (5CAL 付き) プレインストールモデル	Xeon E5450 (3GHz/2x6MB) ×1CPU	シリアル ATA	選択 (*2)(*3)	選択 (*1)	選択 (*9)	GQPR22BH-ABNNNN2	¥787,500 (税抜)¥750,000	¥4,313 (税抜)¥4,108	¥3,237 (税抜)¥3,083
	Xeon E5430 (2.66GHz/2x6MB) ×1CPU					GQPR22BH-AAANN2	¥745,500 (税抜)¥710,000	¥4,034 (税抜)¥3,842	¥3,027 (税抜)¥2,883
	Xeon E5405 (2GHz/2x6MB) ×1CPU					GQPR22BH-A9NNNN2	¥681,450 (税抜)¥649,000	¥3,605 (税抜)¥3,433	¥2,704 (税抜)¥2,575
	Xeon X5260 (3.33GHz/6MB) ×1CPU					GQPR22BH-A7NNNN2	¥762,300 (税抜)¥726,000	¥4,148 (税抜)¥3,950	¥3,115 (税抜)¥2,967
	Xeon E5205 (1.86GHz/6MB) ×1CPU					GQPR22BH-A6NNNN2	¥604,800 (税抜)¥576,000	¥3,098 (税抜)¥2,950	¥2,328 (税抜)¥2,217

各モデル共通仕様	標準搭載品	1000BASE-Tx2
	標準添付品	JP1/ServerConductor/Agent (Windows)

*1: メモリーボードは、搭載必須製品です。必要なメモリーボード(純正品)を選択の上、購入願います。
 *2: 内蔵ハードディスクは、搭載必須製品です。必要な内蔵ハードディスク(純正品)を選択の上、購入願います。
 *3: 標準の RAID レベルは、RAID5 です。RAID レベル 0, 1, 6, 10, JBOD を選択の場合、別途 RAID 設定サービス(SD-41A1-N10G)を購入願います。
 *9: DVD-ROM は、搭載必須製品です。必ず選択の上、購入願います。
 *30: Windows Server 2008 環境には、制限事項がありますので「7.5 構成上の注意事項」「7.1 OS 情報」「Windows Server 2008 プレインストールモデルの制限事項」を参照願います。

<システム装置および内蔵オプション編>

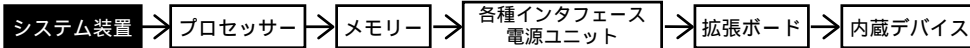

<外付けオプション編>

・ディスプレイ装置、・スイッチングHUB、・外付け装置、
・無停電電源装置<タワータイプ用>等

<ラックキャビネット編>

・ラックオプション品
・無停電電源装置<ラックタイプ>

HA8000/RS220 (RS220 BH) RAID (シリアルATA) おまかせ安心モデル (3年) / ラックタイプ
[Windows Server 2008 Enterprise 32-bit 日本語版(25CAL 付き) プレインストールモデル] (*30)

モデル	プロセッサ	ディスプレイ コントローラ	内蔵 RAID	メモリー	DVD-ROM	セット形名	希望小売価格	保守料(月額)	
								維持保守	出張修理
Windows Server 2008 Enterprise 32-bit 日本語版(25CAL 付き) プレインストールモデル	Xeon E5450 (3GHz/2x6MB) x1CPU	シリアル ATA	選択 (*2)(*3)	選択 (*1)	選択 (*9)	GQQR22BH-ABNNNN1	¥1,302,000 (税抜)¥1,240,000	¥4,313 (税抜)¥4,108	¥3,237 (税抜)¥3,083
	Xeon E5430 (2.66GHz/2x6MB) x1CPU					GQQR22BH-AANNNN1	¥1,260,000 (税抜)¥1,200,000	¥4,034 (税抜)¥3,842	¥3,027 (税抜)¥2,883
	Xeon E5405 (2GHz/2x6MB) x1CPU					GQQR22BH-A9NNNN1	¥1,195,950 (税抜)¥1,139,000	¥3,605 (税抜)¥3,433	¥2,704 (税抜)¥2,575
	Xeon X5260 (3.33GHz/6MB) x1CPU					GQQR22BH-A7NNNN1	¥1,276,800 (税抜)¥1,216,000	¥4,148 (税抜)¥3,950	¥3,115 (税抜)¥2,967
	Xeon E5205 (1.86GHz/6MB) x1CPU					GQQR22BH-A6NNNN1	¥1,119,300 (税抜)¥1,066,000	¥3,098 (税抜)¥2,950	¥2,328 (税抜)¥2,217

HA8000/RS220 (RS220 BH) RAID (シリアルATA) おまかせ安心モデル (3年) / ラックタイプ
[Windows Server 2008 Standard 32-bit 日本語版(5CAL 付き) プレインストールモデル] (*30)

モデル	プロセッサ	ディスプレイ コントローラ	内蔵 RAID	メモリー	DVD-ROM	セット形名	希望小売価格	保守料(月額)			
								維持保守	出張修理		
Windows Server 2008 Standard 32-bit 日本語版(5CAL 付き) プレインストールモデル	Xeon E5450 (3GHz/2x6MB) x1CPU	シリアル ATA	500GB フレイ 250GB x 3: RAID5 (*3) シリアル ATA : 7200r/min	2GB 1GB x 2: ECC DDR2 SDRAM: 667MHz	DVD-ROM (8倍速)	GQPR22BH-AB32DN1	¥983,850 (税抜)¥937,000	¥5,626 (税抜)¥5,358	¥4,218 (税抜)¥4,017		
				1GB 512MB x 2: ECC DDR2 SDRAM: 667MHz		GQPR22BH-AB22DN1	¥950,250 (税抜)¥905,000	¥5,399 (税抜)¥5,142	¥4,051 (税抜)¥3,858		
				選択 (*2)(*3)		選択 (*1)	選択 (*9)	GQPR22BH-ABNNNN1	¥787,500 (税抜)¥750,000	¥4,313 (税抜)¥4,108	¥3,237 (税抜)¥3,083
				500GB フレイ 250GB x 3: RAID5 (*3) シリアル ATA : 7200r/min		2GB 1GB x 2: ECC DDR2 SDRAM: 667MHz	GQPR22BH-AA32DN1	¥941,850 (税抜)¥897,000	¥5,347 (税抜)¥5,092	¥4,008 (税抜)¥3,817	
						1GB 512MB x 2: ECC DDR2 SDRAM: 667MHz	GQPR22BH-AA22DN1	¥908,250 (税抜)¥865,000	¥5,119 (税抜)¥4,875	¥3,841 (税抜)¥3,658	
						選択 (*2)(*3)	選択 (*1)	選択 (*9)	GQPR22BH-AANNNN1	¥745,500 (税抜)¥710,000	¥4,034 (税抜)¥3,842
	Xeon E5405 (2GHz/2x6MB) x1CPU		2GB 1GB x 2: ECC DDR2 SDRAM: 667MHz	GQPR22BH-A932DN1	¥825,300 (税抜)¥786,000	¥4,568 (税抜)¥4,350	¥3,430 (税抜)¥3,267				
			1GB 512MB x 2: ECC DDR2 SDRAM: 667MHz	GQPR22BH-A922DN1	¥791,700 (税抜)¥754,000	¥4,340 (税抜)¥4,133	¥3,255 (税抜)¥3,100				
			選択 (*2)(*3)	選択 (*1)	選択 (*9)	GQPR22BH-A9NNNN1	¥681,450 (税抜)¥649,000	¥3,605 (税抜)¥3,433	¥2,704 (税抜)¥2,575		
			500GB フレイ 250GB x 3: RAID5 (*3) シリアル ATA : 7200r/min	2GB 1GB x 2: ECC DDR2 SDRAM: 667MHz	GQPR22BH-A732DN1	¥877,800 (税抜)¥836,000	¥4,917 (税抜)¥4,683	¥3,693 (税抜)¥3,517			
				1GB 512MB x 2: ECC DDR2 SDRAM: 667MHz	GQPR22BH-A722DN1	¥844,200 (税抜)¥804,000	¥4,690 (税抜)¥4,467	¥3,518 (税抜)¥3,350			
				選択 (*2)(*3)	選択 (*1)	選択 (*9)	GQPR22BH-A7NNNN1	¥762,300 (税抜)¥726,000	¥4,148 (税抜)¥3,950	¥3,115 (税抜)¥2,967	
	Xeon X5260 (3.33GHz/6MB) x1CPU		2GB 1GB x 2: ECC DDR2 SDRAM: 667MHz	GQPR22BH-A632DN1	¥716,100 (税抜)¥682,000	¥3,841 (税抜)¥3,658	¥2,879 (税抜)¥2,742				
			1GB 512MB x 2: ECC DDR2 SDRAM: 667MHz	GQPR22BH-A622DN1	¥682,500 (税抜)¥650,000	¥3,614 (税抜)¥3,442	¥2,712 (税抜)¥2,583				
			選択 (*2)(*3)	選択 (*1)	選択 (*9)	GQPR22BH-A6NNNN1	¥604,800 (税抜)¥576,000	¥3,098 (税抜)¥2,950	¥2,328 (税抜)¥2,217		

各モデル共通仕様	標準搭載品	1000BASE-Tx2
	標準添付品	JP1/ServerConductor/Agent (Windows)

*1: メモリーボードは、搭載必須製品です。必要なメモリーボード(純正品)を選択の上、購入願います。
 *2: 内蔵ハードディスクは、搭載必須製品です。必要な内蔵ハードディスク(純正品)を選択の上、購入願います。
 *3: 標準のRAIDレベルは、RAID5です。RAIDレベル0,1,6,10,JBODを選択の場合、別途RAID設定サービス(SD-41A1-N10G)を購入願います。
 *9: DVD-ROMは、搭載必須製品です。必ず選択の上、購入願います。
 *30: Windows Server 2008 環境には、制限事項がありますので「7.1 OS 情報」/「Windows Server 2008 プレインストールモデルの制限事項」を参照願います。

<システム装置および内蔵オプション編>

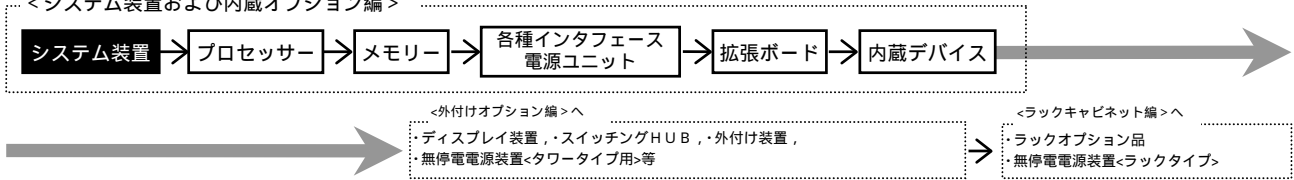

HA8000/RS220 (RS220 BH) RAID (シリアルATA) おまかせ安心モデル (3年) / ラックタイプ
 [Windows Server 2003 R2, Enterprise x64 Edition 日本語版 (SP2) (25CAL 付き) プレインストールモデル] (*20)

モデル	プロセッサ	ディスプレイ コントローラ	内蔵 RAID	メモリー	CD-ROM/DVD-ROM	セット形名	希望小売価格	保守料(月額)	
								維持保守	出張修理
Windows Server 2003 R2, Enterprise x64 Edition 日本語版 (SP2) (25CAL 付き) プレインストールモデル	Xeon E5450 (3GHz/2x6MB) ×1CPU	シリアル ATA	選択 (*2)(*3)	選択 (*1)	選択 (*5)	GQMR22BH-ABNNNN2	完売しました。		
	Xeon E5430 (2.66GHz/2x6MB) ×1CPU					GQMR22BH-AANNNN2			
	Xeon E5405 (2GHz/2x6MB) ×1CPU					GQMR22BH-A9NNNN2			
	Xeon X5260 (3.33GHz/6MB) ×1CPU					GQMR22BH-A7NNNN2			
	Xeon E5205 (1.86GHz/6MB) ×1CPU					GQMR22BH-A6NNNN2			

HA8000/RS220 (RS220 BH) RAID (シリアルATA) おまかせ安心モデル (3年) / ラックタイプ
 [Windows Server 2003 R2, Standard x64 Edition 日本語版 (SP2) (5CAL 付き) プレインストールモデル] (*20)

モデル	プロセッサ	ディスプレイ コントローラ	内蔵 RAID	メモリー	CD-ROM/DVD-ROM	セット形名	希望小売価格	保守料(月額)	
								維持保守	出張修理
Windows Server 2003 R2, Standard x64 Edition 日本語版 (SP2) (5CAL 付き) プレインストールモデル	Xeon E5450 (3GHz/2x6MB) ×1CPU	シリアル ATA	選択 (*2)(*3)	選択 (*1)	選択 (*5)	GQLR22BH-ABNNNN2	完売しました。		
	Xeon E5430 (2.66GHz/2x6MB) ×1CPU					GQLR22BH-AANNNN2			
	Xeon E5405 (2GHz/2x6MB) ×1CPU					GQLR22BH-A9NNNN2			
	Xeon X5260 (3.33GHz/6MB) ×1CPU					GQLR22BH-A7NNNN2			
	Xeon E5205 (1.86GHz/6MB) ×1CPU					GQLR22BH-A6NNNN2			

各モデル共通仕様	標準搭載品	1000BASE-Tx2
	標準添付品	JP1/ServerConductor/Agent (Windows)

*1: メモリーボードは、搭載必須製品です。必要なメモリーボード(純正品)を選択の上、購入願います。
 *2: 内蔵ハードディスクは、搭載必須製品です。必要な内蔵ハードディスク(純正品)を選択の上、購入願います。
 *3: 標準のRAIDレベルは、RAID5です。RAIDレベル0, 1, 6, 10, JBODを選択の場合、別途RAID設定サービス(SD-41A1-N10G)を購入願います。
 *5: CD-ROM/DVD-ROMは、搭載必須製品です。必要なデバイスを選択の上、購入願います。
 *20: Windows Server 2003 x64 Editions 環境には、制限事項がありますので「7.3.7.1 構成上の注意事項」「7.1 OS情報」「Windows Server 2003 x64 Editions プレインストールモデルの制限事項」を参照願います。

<システム装置および内蔵オプション編>

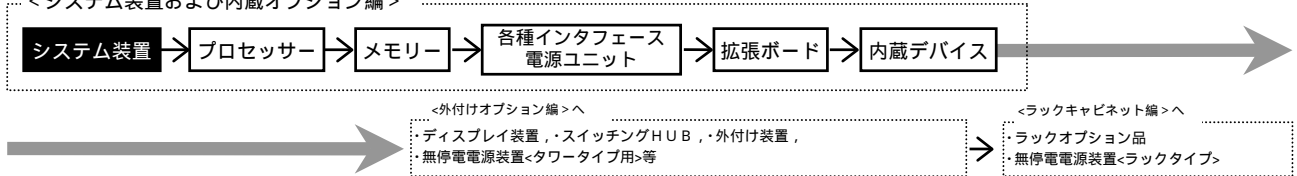

HA8000/RS220 (RS220 BH) RAID (シリアルATA) おまかせ安心モデル (3年) / ラックタイプ
 [Windows Server 2003 R2, Enterprise Edition 日本語版 (SP2) (25CAL 付き) プレインストールモデル]

モデル	プロセッサ	ディスプレイ コントローラ	内蔵 RAID	メモリー	CD-ROM/DVD-ROM DVD-RAM	セット形名	希望小売価格	保守料(月額)		
								維持保守	出張修理	
Windows Server 2003 R2, Enterprise Edition 日本語版 (SP2) (25CAL 付き) プレインストールモデル	Xeon E5450 (3GHz/2x6MB) x1CPU	シリアル ATA	選択 (*2)(*3)	選択 (*1)	選択 (*4)	GQMR22BH-ABNNNN1	完売しました。			
	Xeon E5430 (2.66GHz/2x6MB) x1CPU									GQMR22BH-AANNNN1
	Xeon E5405 (2GHz/2x6MB) x1CPU									GQMR22BH-A9NNNN1
	Xeon X5260 (3.33GHz/6MB) x1CPU									GQMR22BH-A7NNNN1
	Xeon E5205 (1.86GHz/6MB) x1CPU									GQMR22BH-A6NNNN1

HA8000/RS220 (RS220 BH) RAID (シリアルATA) おまかせ安心モデル (3年) / ラックタイプ
 [Windows Server 2003 R2, Standard Edition 日本語版 (SP2) (5CAL 付き) プレインストールモデル]

モデル	プロセッサ	ディスプレイ コントローラ	内蔵 RAID	メモリー	CD-ROM/DVD-ROM DVD-RAM	セット形名	希望小売価格	保守料(月額)			
								維持保守	出張修理		
Windows Server 2003 R2, Standard Edition 日本語版 (SP2) (5CAL 付き) プレインストールモデル	Xeon E5450 (3GHz/2x6MB) x1CPU	シリアル ATA	500GB フレイ 250GB x 3: RAID5 (*3) シリアル ATA : 7200r/min	2GB 1GB x 2: ECC DDR2 SDRAM: 667MHz	DVD-ROM (8倍速)	GQLR22BH-AB32DN1	完売しました。				
				1GB 512MB x 2: ECC DDR2 SDRAM: 667MHz		GQLR22BH-AB22DN1					
				選択 (*2)(*3)		選択 (*1)				選択 (*4)	GQLR22BH-ABNNNN1
				Xeon E5430 (2.66GHz/2x6MB) x1CPU		2GB 1GB x 2: ECC DDR2 SDRAM: 667MHz				DVD-ROM (8倍速)	GQLR22BH-AA32DN1
	1GB 512MB x 2: ECC DDR2 SDRAM: 667MHz		GQLR22BH-AA22DN1								
	選択 (*2)(*3)		選択 (*1)		選択 (*4)	GQLR22BH-AANNNN1					
	Xeon E5405 (2GHz/2x6MB) x1CPU		2GB 1GB x 2: ECC DDR2 SDRAM: 667MHz		DVD-ROM (8倍速)	GQLR22BH-A932DN1					
			1GB 512MB x 2: ECC DDR2 SDRAM: 667MHz	GQLR22BH-A922DN1							
			選択 (*2)(*3)	選択 (*1)	選択 (*4)	GQLR22BH-A9NNNN1					
			Xeon X5260 (3.33GHz/6MB) x1CPU	2GB 1GB x 2: ECC DDR2 SDRAM: 667MHz	DVD-ROM (8倍速)	GQLR22BH-A732DN1					
	1GB 512MB x 2: ECC DDR2 SDRAM: 667MHz			GQLR22BH-A722DN1							
	選択 (*2)(*3)			選択 (*1)	選択 (*4)	GQLR22BH-A7NNNN1					
	Xeon E5205 (1.86GHz/6MB) x1CPU			2GB 1GB x 2: ECC DDR2 SDRAM: 667MHz	DVD-ROM (8倍速)	GQLR22BH-A632DN1					
			1GB 512MB x 2: ECC DDR2 SDRAM: 667MHz	GQLR22BH-A622DN1							
			選択 (*2)(*3)	選択 (*1)	選択 (*4)	GQLR22BH-A6NNNN1					

HA8000/RS220 (RS220 BH) RAID (シリアルATA) おまかせ安心モデル (3年) / ラックタイプ
 [OSなしモデル]

モデル	プロセッサ	ディスプレイ コントローラ	内蔵 RAID	メモリー	CD-ROM/DVD-ROM DVD-RAM	セット形名	希望小売価格	保守料(月額)		
								維持保守	出張修理	
OSなしモデル	Xeon E5450 (3GHz/2x6MB) x1CPU	シリアル ATA	選択 (*2)(*3)	選択 (*1)	選択 (*4)	GQAR22BH-ABNNNN0	¥766,500 (税抜)¥730,000	¥4,313 (税抜)¥4,108	¥3,237 (税抜)¥3,083	
	Xeon E5430 (2.66GHz/2x6MB) x1CPU						¥724,500 (税抜)¥690,000	¥4,034 (税抜)¥3,842	¥3,027 (税抜)¥2,883	
	Xeon E5405 (2GHz/2x6MB) x1CPU						¥660,450 (税抜)¥629,000	¥3,605 (税抜)¥3,433	¥2,704 (税抜)¥2,575	
	Xeon X5260 (3.33GHz/6MB) x1CPU						¥741,300 (税抜)¥706,000	¥4,148 (税抜)¥3,950	¥3,115 (税抜)¥2,967	
	Xeon E5205 (1.86GHz/6MB) x1CPU						¥583,800 (税抜)¥556,000	¥3,098 (税抜)¥2,950	¥2,328 (税抜)¥2,217	

各モデル共通仕様	標準搭載品	1000BASE-Tx2
	標準添付品	JP1/ServerConductor/Agent (Windows)

*1: メモリーボードは、搭載必須製品です。必要なメモリーボード(純正品)を選択の上、購入願います。
 *2: 内蔵ハードディスクは、搭載必須製品です。必要な内蔵ハードディスク(純正品)を選択の上、購入願います。
 *3: 標準のRAIDレベルは、RAID5です。RAIDレベル0, 1, 6, 10, JBODを選択の場合、別途RAID設定サービス(SD-41A1-N10G)を購入願います。
 *4: CD-ROM/DVD-ROM/DVD-RAMは、搭載必須製品です。必要なデバイスを選択の上、購入願います。

<システム装置および内蔵オプション編>

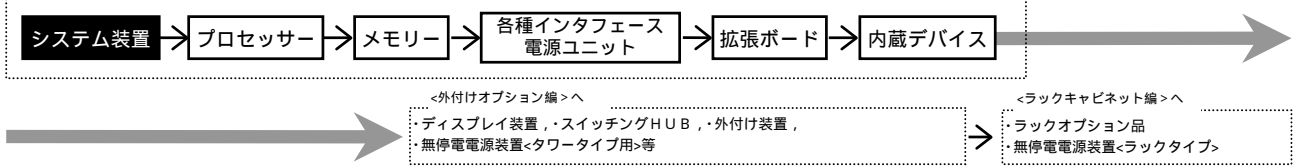

HA8000/RS220 (RS220 DH) RAID (SAS) おまかせ安心モデル (3年) / ラックタイプ
[Windows Server 2008 Enterprise 日本語版 (25CAL 付き) プレインストールモデル] (*30)

モデル	プロセッサ	ディスプレイ コントローラ	内蔵 RAID	メモリー	DVD-ROM	セット形名	希望小売価格	保守料(月額)	
								維持保守	出張修理
Windows Server 2008 Enterprise 日本語版 (25CAL 付き) プレインストールモデル	Xeon E5450 (3GHz/2x6MB) ×1CPU	SAS	選択 (*2)(*3)	選択 (*1)	選択 (*9)	GQQR22DH-ABNNNN2	¥1,263,150 (税抜)¥1,203,000	¥4,060 (税抜)¥3,867	¥3,045 (税抜)¥2,900
	Xeon E5430 (2.66GHz/2x6MB) ×1CPU					GQQR22DH-AAANN2	¥1,192,800 (税抜)¥1,136,000	¥3,588 (税抜)¥3,417	¥2,695 (税抜)¥2,567
	Xeon E5405 (2GHz/2x6MB) ×1CPU					GQQR22DH-A9NNNN2	¥1,110,900 (税抜)¥1,058,000	¥3,045 (税抜)¥2,900	¥2,284 (税抜)¥2,175
	Xeon X5260 (3.33GHz/6MB) ×1CPU					GQQR22DH-A7NNNN2	¥1,255,800 (税抜)¥1,196,000	¥4,008 (税抜)¥3,817	¥3,010 (税抜)¥2,867
	Xeon E5205 (1.86GHz/6MB) ×1CPU					GQQR22DH-A6NNNN2	¥1,066,800 (税抜)¥1,016,000	¥2,748 (税抜)¥2,617	¥2,065 (税抜)¥1,967

HA8000/RS220 (RS220 DH) RAID (SAS) おまかせ安心モデル (3年) / ラックタイプ
[Windows Server 2008 Standard 日本語版 (5CAL 付き) プレインストールモデル] (*30)

モデル	プロセッサ	ディスプレイ コントローラ	内蔵 RAID	メモリー	DVD-ROM	セット形名	希望小売価格	保守料(月額)	
								維持保守	出張修理
Windows Server 2008 Standard 日本語版 (5CAL 付き) プレインストールモデル	Xeon E5450 (3GHz/2x6MB) ×1CPU	SAS	選択 (*2)(*3)	選択 (*1)	選択 (*9)	GQPR22DH-ABNNNN2	¥748,650 (税抜)¥713,000	¥4,060 (税抜)¥3,867	¥3,045 (税抜)¥2,900
	Xeon E5430 (2.66GHz/2x6MB) ×1CPU					GQPR22DH-AAANN2	¥678,300 (税抜)¥646,000	¥3,588 (税抜)¥3,417	¥2,695 (税抜)¥2,567
	Xeon E5405 (2GHz/2x6MB) ×1CPU					GQPR22DH-A9NNNN2	¥596,400 (税抜)¥568,000	¥3,045 (税抜)¥2,900	¥2,284 (税抜)¥2,175
	Xeon X5260 (3.33GHz/6MB) ×1CPU					GQPR22DH-A7NNNN2	¥741,300 (税抜)¥706,000	¥4,008 (税抜)¥3,817	¥3,010 (税抜)¥2,867
	Xeon E5205 (1.86GHz/6MB) ×1CPU					GQPR22DH-A6NNNN2	¥552,300 (税抜)¥526,000	¥2,748 (税抜)¥2,617	¥2,065 (税抜)¥1,967

各モデル共通仕様	標準搭載品	1000BASE-Tx2
	標準添付品	JP1/ServerConductor/Agent (Windows)

*1: メモリーボードは、搭載必須製品です。必要なメモリーボード(純正品)を選択の上、購入願います。
 *2: 内蔵ハードディスクは、搭載必須製品です。必要な内蔵ハードディスク(純正品)を選択の上、購入願います。
 *3: 標準のRAIDレベルは、RAID5です。RAIDレベル0, 1, 6, 10, JBODを選択の場合、別途RAID設定サービス(SD-41A1-N10G)を購入願います。
 *9: DVD-ROMは、搭載必須製品です。必ず選択の上、購入願います。
 *30: Windows Server 2008環境には、制限事項がありますので「7.5 構成上の注意事項」「7.1 OS 情報」「Windows Server 2008 プレインストールモデルの制限事項」を参照願います。

<システム装置および内蔵オプション編>

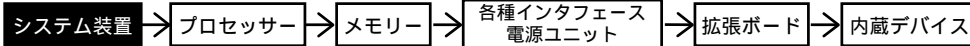

<外付けオプション編>

・ディスプレイ装置、・スイッチングHUB、・外付け装置、
・無停電電源装置<タワータイプ用>等

<ラックキャビネット編>

・ラックオプション品
・無停電電源装置<ラックタイプ>

21 HA8000/RS220 (RS220 DH) RAID (SAS) おまかせ安心モデル (3年) / ラックタイプ
[Windows Server 2008 Enterprise 32-bit 日本語版 (25CAL 付き) プレインストールモデル] (*30)

モデル	プロセッサ	ディスプレイ コントローラ	内蔵 RAID	メモリー	DVD-ROM	セット形名	希望小売価格	保守料(月額)	
								維持保守	出張修理
Windows Server 2008 Enterprise 32-bit 日本語版 (25CAL 付き) プレインストールモデル	Xeon E5450 (3GHz/2x6MB) ×1CPU	SAS	選択 (*2)(*3)	選択 (*1)	選択 (*9)	GQQR22DH-ABNNNN1	¥1,263,150 (税抜)¥1,203,000	¥4,060 (税抜)¥3,867	¥3,045 (税抜)¥2,900
	Xeon E5430 (2.66GHz/2x6MB) ×1CPU						¥1,192,800 (税抜)¥1,136,000	¥3,588 (税抜)¥3,417	¥2,695 (税抜)¥2,567
	Xeon E5405 (2GHz/2x6MB) ×1CPU						¥1,110,900 (税抜)¥1,058,000	¥3,045 (税抜)¥2,900	¥2,284 (税抜)¥2,175
	Xeon X5260 (3.33GHz/6MB) ×1CPU						¥1,255,800 (税抜)¥1,196,000	¥4,008 (税抜)¥3,817	¥3,010 (税抜)¥2,867
	Xeon E5205 (1.86GHz/6MB) ×1CPU						¥1,066,800 (税抜)¥1,016,000	¥2,748 (税抜)¥2,617	¥2,065 (税抜)¥1,967

22 HA8000/RS220 (RS220 DH) RAID (SAS) おまかせ安心モデル (3年) / ラックタイプ
[Windows Server 2008 Standard 32-bit 日本語版 (5CAL 付き) プレインストールモデル] (*30)

モデル	プロセッサ	ディスプレイ コントローラ	内蔵 RAID	メモリー	DVD-ROM	セット形名	希望小売価格	保守料(月額)		
								維持保守	出張修理	
Windows Server 2008 Standard 32-bit 日本語版 (5CAL 付き) プレインストールモデル	Xeon E5450 (3GHz/2x6MB) ×1CPU	SAS	292GB フレイ 146GB × 3:RAID5 (*3) SAS:15000r/min	2GB 1GB × 2:ECC DDR2 SDRAM:667MHz	DVD-ROM (8倍速)	GQPR22DH-AB35DN1	¥1,008,000 (税抜)¥960,000	¥5,783 (税抜)¥5,508	¥4,340 (税抜)¥4,133	
			146GB フレイ 73GB × 3:RAID5 (*3) SAS:15000r/min			GQPR22DH-AB34DN1	¥913,500 (税抜)¥870,000	¥5,153 (税抜)¥4,908	¥3,867 (税抜)¥3,683	
			選択 (*2)(*3)	選択 (*1)	選択 (*9)	GQPR22DH-ABNNNN1	¥748,650 (税抜)¥713,000	¥4,060 (税抜)¥3,867	¥3,045 (税抜)¥2,900	
			Xeon E5430 (2.66GHz/2x6MB) ×1CPU	292GB フレイ 146GB × 3:RAID5 (*3) SAS:15000r/min	2GB 1GB × 2:ECC DDR2 SDRAM:667MHz	DVD-ROM (8倍速)	GQPR22DH-AA35DN1	¥937,650 (税抜)¥893,000	¥5,320 (税抜)¥5,067	¥3,990 (税抜)¥3,800
				146GB フレイ 73GB × 3:RAID5 (*3) SAS:15000r/min			GQPR22DH-AA34DN1	¥843,150 (税抜)¥803,000	¥4,690 (税抜)¥4,467	¥3,518 (税抜)¥3,350
				選択 (*2)(*3)	選択 (*1)	選択 (*9)	GQPR22DH-AANNNN1	¥678,300 (税抜)¥646,000	¥3,588 (税抜)¥3,417	¥2,695 (税抜)¥2,567
	Xeon E5405 (2GHz/2x6MB) ×1CPU	292GB フレイ 146GB × 3:RAID5 (*3) SAS:15000r/min	2GB 1GB × 2:ECC DDR2 SDRAM:667MHz	DVD-ROM (8倍速)	GQPR22DH-A935DN1	¥803,250 (税抜)¥765,000	¥4,418 (税抜)¥4,208	¥3,316 (税抜)¥3,158		
		146GB フレイ 73GB × 3:RAID5 (*3) SAS:15000r/min			GQPR22DH-A934DN1	¥708,750 (税抜)¥675,000	¥3,788 (税抜)¥3,608	¥2,843 (税抜)¥2,708		
		選択 (*2)(*3)	選択 (*1)	選択 (*9)	GQPR22DH-A9NNNN1	¥596,400 (税抜)¥568,000	¥3,045 (税抜)¥2,900	¥2,284 (税抜)¥2,175		
	Xeon X5260 (3.33GHz/6MB) ×1CPU	292GB フレイ 146GB × 3:RAID5 (*3) SAS:15000r/min	2GB 1GB × 2:ECC DDR2 SDRAM:667MHz	DVD-ROM (8倍速)	GQPR22DH-A735DN1	¥919,800 (税抜)¥876,000	¥5,198 (税抜)¥4,950	¥3,903 (税抜)¥3,717		
		146GB フレイ 73GB × 3:RAID5 (*3) SAS:15000r/min			GQPR22DH-A734DN1	¥825,300 (税抜)¥786,000	¥4,568 (税抜)¥4,350	¥3,430 (税抜)¥3,267		
		選択 (*2)(*3)	選択 (*1)	選択 (*9)	GQPR22DH-A7NNNN1	¥741,300 (税抜)¥706,000	¥4,008 (税抜)¥3,817	¥3,010 (税抜)¥2,867		
	Xeon E5205 (1.86GHz/6MB) ×1CPU	292GB フレイ 146GB × 3:RAID5 (*3) SAS:15000r/min	2GB 1GB × 2:ECC DDR2 SDRAM:667MHz	DVD-ROM (8倍速)	GQPR22DH-A635DN1	¥758,100 (税抜)¥722,000	¥4,121 (税抜)¥3,925	¥3,089 (税抜)¥2,942		
		146GB フレイ 73GB × 3:RAID5 (*3) SAS:15000r/min			GQPR22DH-A634DN1	¥663,600 (税抜)¥632,000	¥3,491 (税抜)¥3,325	¥2,617 (税抜)¥2,492		
		選択 (*2)(*3)	選択 (*1)	選択 (*9)	GQPR22DH-A6NNNN1	¥552,300 (税抜)¥526,000	¥2,748 (税抜)¥2,617	¥2,065 (税抜)¥1,967		

各モデル共通仕様	標準搭載品	1000BASE-Tx2
	標準添付品	JP1/ServerConductor/Agent (Windows)

*1: メモリーボードは、搭載必須製品です。必要なメモリーボード(純正品)を選択の上、購入願います。
 *2: 内蔵ハードディスクは、搭載必須製品です。必要な内蔵ハードディスク(純正品)を選択の上、購入願います。
 *3: 標準のRAIDレベルは、RAID5です。RAIDレベル0,1,6,10,JBODを選択の場合、別途RAID設定サービス(SD-41A1-N10G)を購入願います。
 *9: DVD-ROMは、搭載必須製品です。必ず選択の上、購入願います。
 *30: Windows Server 2008 環境には、制限事項がありますので「7.5 法規構成上の注意事項」「7.1 OS 情報」「Windows Server 2008 プレインストールモデルの制限事項」を参照願います。

<システム装置および内蔵オプション編>

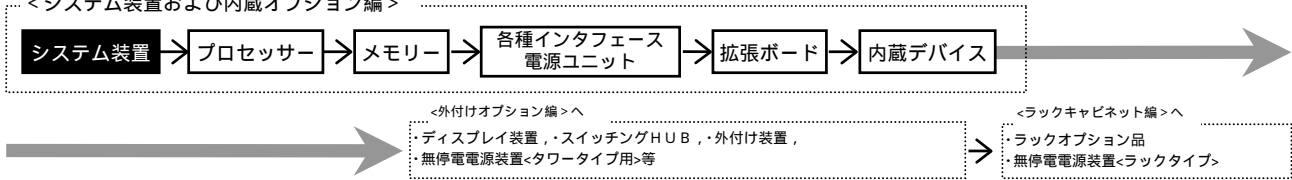

23 HA8000/RS220 (RS220 DH) RAID (SAS) おまかせ安心モデル (3年) / ラックタイプ
 [Windows Server 2003 R2, Enterprise x64 Edition 日本語版 (SP2) (25CAL 付き) プレインストールモデル] (*20)

モデル	プロセッサ	ディスプレイ コントローラ	内蔵 RAID	メモリー	CD-ROM/DVD-ROM	セット形名	希望小売価格	保守料(月額)	
								維持保守	出張修理
Windows Server 2003 R2, Enterprise x64 Edition 日本語版 (SP2) (25CAL 付き) プレインストールモデル	Xeon E5450 (3GHz/2x6MB) ×1CPU	SAS	選択 (*2)(*3)	選択 (*1)	選択 (*5)	GQMR22DH-ABNNNN2	完売しました。		
	Xeon E5430 (2.66GHz/2x6MB) ×1CPU					GQMR22DH-AAANN2			
	Xeon E5405 (2GHz/2x6MB) ×1CPU					GQMR22DH-A9NNNN2			
	Xeon X5260 (3.33GHz/6MB) ×1CPU					GQMR22DH-A7NNNN2			
	Xeon E5205 (1.86GHz/6MB) ×1CPU					GQMR22DH-A6NNNN2			

24 HA8000/RS220 (RS220 DH) RAID (SAS) おまかせ安心モデル (3年) / ラックタイプ
 [Windows Server 2003 R2, Standard x64 Edition 日本語版 (SP2) (5CAL 付き) プレインストールモデル] (*20)

モデル	プロセッサ	ディスプレイ コントローラ	内蔵 RAID	メモリー	CD-ROM/DVD-ROM	セット形名	希望小売価格	保守料(月額)	
								維持保守	出張修理
Windows Server 2003 R2, Standard x64 Edition 日本語版 (SP2) (5CAL 付き) プレインストールモデル	Xeon E5450 (3GHz/2x6MB) ×1CPU	SAS	選択 (*2)(*3)	選択 (*1)	選択 (*5)	GQLR22DH-ABNNNN2	完売しました。		
	Xeon E5430 (2.66GHz/2x6MB) ×1CPU					GQLR22DH-AAANN2			
	Xeon E5405 (2GHz/2x6MB) ×1CPU					GQLR22DH-A9NNNN2			
	Xeon X5260 (3.33GHz/6MB) ×1CPU					GQLR22DH-A7NNNN2			
	Xeon E5205 (1.86GHz/6MB) ×1CPU					GQLR22DH-A6NNNN2			

各モデル共通仕様	標準搭載品	1000BASE-Tx2
	標準添付品	JP1/ServerConductor/Agent (Windows)

*1: メモリーボードは、搭載必須製品です。必要なメモリーボード(純正品)を選択の上、購入願います。
 *2: 内蔵ハードディスクは、搭載必須製品です。必要な内蔵ハードディスク(純正品)を選択の上、購入願います。
 *3: 標準のRAIDレベルは、RAID5です。RAIDレベル0, 1, 6, 10, JBODを選択の場合、別途RAID設定サービス(SD-41A1-N10G)を購入願います。
 *5: CD-ROM/DVD-ROMは、搭載必須製品です。必要なデバイスを選択の上、購入願います。
 *20: Windows Server 2003 x64 Editions 環境には、制限事項がありますので「7.1 OS情報」/「Windows Server 2003 x64 Editions プレインストールモデルの制限事項」を参照願います。

<システム装置および内蔵オプション編>

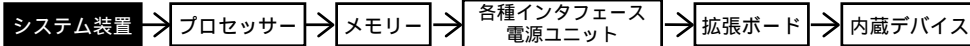

<外付けオプション編>へ

・ディスプレイ装置, ・スイッチングHUB, ・外付け装置,
・無停電電源装置<タワータイプ用>等

<ラックキャビネット編>へ

・ラックオプション品
・無停電電源装置<ラックタイプ>

25 HA8000/RS220 (RS220 DH) RAID (SAS) おまかせ安心モデル (3年) / ラックタイプ
[Windows Server 2003 R2, Enterprise Edition 日本語版 (SP2) (25CAL 付き) ブレインストールモデル]

モデル	プロセッサ	ディスプレイ コントローラ	内蔵 RAID	メモリー	CD-ROM/DVD-ROM DVD-RAM	セット形名	希望小売価格	保守料(月額)		
								維持保守	出張修理	
Windows Server 2003 R2, Enterprise Edition 日本語版 (SP2) (25CAL 付き) ブレインストールモデル	Xeon E5450 (3GHz/2x6MB) ×1CPU	SAS	選択 (*2)(*3)	選択 (*1)	選択 (*4)	GQMR22DH-ABNNNN1	完売しました。			
	Xeon E5430 (2.66GHz/2x6MB) ×1CPU									GQMR22DH-AANNNN1
	Xeon E5405 (2GHz/2x6MB) ×1CPU									GQMR22DH-A9NNNN1
	Xeon X5260 (3.33GHz/6MB) ×1CPU									GQMR22DH-A7NNNN1
	Xeon E5205 (1.86GHz/6MB) ×1CPU									GQMR22DH-A6NNNN1

26 HA8000/RS220 (RS220 DH) RAID (SAS) おまかせ安心モデル (3年) / ラックタイプ
[Windows Server 2003 R2, Standard Edition 日本語版 (SP2) (5CAL 付き) ブレインストールモデル]

モデル	プロセッサ	ディスプレイ コントローラ	内蔵 RAID	メモリー	CD-ROM/DVD-ROM DVD-RAM	セット形名	希望小売価格	保守料(月額)	
								維持保守	出張修理
Windows Server 2003 R2, Standard Edition 日本語版 (SP2) (5CAL 付き) ブレインストールモデル	Xeon E5450 (3GHz/2x6MB) ×1CPU	SAS	292GB フレイ 146GB × 3: RAID5 (*3) SAS:15000r/min	2GB 1GB × 2: ECC DDR2 SDRAM:667MHz	DVD-ROM (8倍速)	GQLR22DH-AB35DN1	完売しました。		
			146GB フレイ 73GB × 3: RAID5 (*3) SAS:15000r/min	GQLR22DH-AB34DN1					
			選択 (*2)(*3)	選択 (*1)		選択 (*4)			
	Xeon E5430 (2.66GHz/2x6MB) ×1CPU		292GB フレイ 146GB × 3: RAID5 (*3) SAS:15000r/min	2GB 1GB × 2: ECC DDR2 SDRAM:667MHz		GQLR22DH-AA35DN1			
			146GB フレイ 73GB × 3: RAID5 (*3) SAS:15000r/min	GQLR22DH-AA34DN1					
			選択 (*2)(*3)	選択 (*1)		選択 (*4)			
	Xeon E5405 (2GHz/2x6MB) ×1CPU		292GB フレイ 146GB × 3: RAID5 (*3) SAS:15000r/min	2GB 1GB × 2: ECC DDR2 SDRAM:667MHz		GQLR22DH-A935DN1			
			146GB フレイ 73GB × 3: RAID5 (*3) SAS:15000r/min	GQLR22DH-A934DN1					
			選択 (*2)(*3)	選択 (*1)		選択 (*4)			
	Xeon X5260 (3.33GHz/6MB) ×1CPU		292GB フレイ 146GB × 3: RAID5 (*3) SAS:15000r/min	2GB 1GB × 2: ECC DDR2 SDRAM:667MHz		GQLR22DH-A735DN1			
			146GB フレイ 73GB × 3: RAID5 (*3) SAS:15000r/min	GQLR22DH-A734DN1					
			選択 (*2)(*3)	選択 (*1)		選択 (*4)			
	Xeon E5205 (1.86GHz/6MB) ×1CPU		292GB フレイ 146GB × 3: RAID5 (*3) SAS:15000r/min	2GB 1GB × 2: ECC DDR2 SDRAM:667MHz		GQLR22DH-A635DN1			
			146GB フレイ 73GB × 3: RAID5 (*3) SAS:15000r/min	GQLR22DH-A634DN1					
			選択 (*2)(*3)	選択 (*1)		選択 (*4)			

27 HA8000/RS220 (RS220 DH) RAID (SAS) おまかせ安心モデル (3年) / ラックタイプ
[OSなしモデル]

モデル	プロセッサ	ディスプレイ コントローラ	内蔵 RAID	メモリー	CD-ROM/DVD-ROM DVD-RAM	セット形名	希望小売価格	保守料(月額)	
								維持保守	出張修理
OSなしモデル	Xeon E5450 (3GHz/2x6MB) ×1CPU	SAS	選択 (*2)(*3)	選択 (*1)	選択 (*4)	GQAR22DH-ABNNNN0	¥727,650 (税抜)¥693,000	¥4,060 (税抜)¥3,867	¥3,045 (税抜)¥2,900
	Xeon E5430 (2.66GHz/2x6MB) ×1CPU						¥657,300 (税抜)¥626,000	¥3,588 (税抜)¥3,417	¥2,695 (税抜)¥2,567
	Xeon E5405 (2GHz/2x6MB) ×1CPU						¥575,400 (税抜)¥548,000	¥3,045 (税抜)¥2,900	¥2,284 (税抜)¥2,175
	Xeon X5260 (3.33GHz/6MB) ×1CPU						¥720,300 (税抜)¥686,000	¥4,008 (税抜)¥3,817	¥3,010 (税抜)¥2,867
	Xeon E5205 (1.86GHz/6MB) ×1CPU						¥531,300 (税抜)¥506,000	¥2,748 (税抜)¥2,617	¥2,065 (税抜)¥1,967

各モデル共通仕様	標準搭載品	1000BASE-Tx2
	標準添付品	JP1/ServerConductor/Agent (Windows)

*1: メモリーボードは、搭載必須製品です。必要なメモリーボード(純正品)を選択の上、購入願います。
 *2: 内蔵ハードディスクは、搭載必須製品です。必要な内蔵ハードディスク(純正品)を選択の上、購入願います。
 *3: 標準のRAIDレベルは、RAID5です。RAIDレベル0, 1, 6, 10, JBODを選択の場合、別途RAID設定サービス(SD-41A1-N10G)を購入願います。
 *4: CD-ROM/DVD-ROM/DVD-RAMは、搭載必須製品です。必要なデバイスを選択の上、購入願います。

<システム装置および内蔵オプション編>

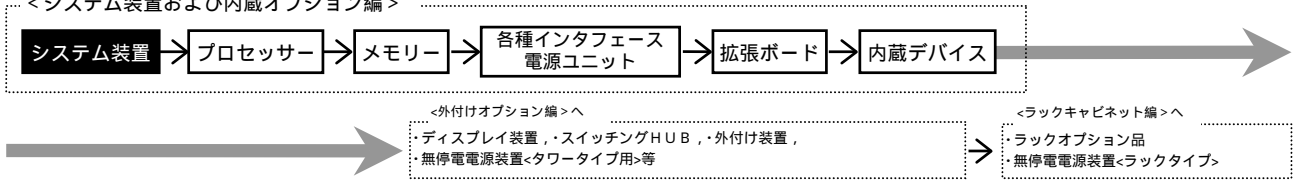

システム装置 [標準モデル] セットモデル/カスタムモデル

HA8000/RS220 (RS220 AH) RAID (SAS) モデル/ラックタイプ
[Windows Server 2008 Enterprise 日本語版(25CAL 付き) プレインストールモデル] (*30)

モデル	プロセッサ	ディスプレイ コントローラ	内蔵 RAID	メモリー	DVD-ROM	セット形名	希望小売価格	保守料(月額)	
								維持保守	出張修理
Windows Server 2008 Enterprise 日本語版 (25CAL 付き) プレインストールモデル	Xeon E5450 (3GHz/2x6MB) ×1CPU	SAS	選択 (*2)(*3)	選択 (*1)	選択 (*9)	GQQR22AH-3BNNNN2	¥1,255,800 (税抜)¥1,196,000	¥4,410 (税抜)¥4,200	¥3,308 (税抜)¥3,150
	Xeon E5430 (2.66GHz/2x6MB) ×1CPU					GQQR22AH-3ANNNN2	¥1,185,450 (税抜)¥1,129,000	¥3,938 (税抜)¥3,750	¥2,958 (税抜)¥2,817
	Xeon E5405 (2GHz/2x6MB) ×1CPU					GQQR22AH-39NNNN2	¥1,103,550 (税抜)¥1,051,000	¥3,395 (税抜)¥3,233	¥2,546 (税抜)¥2,425
	Xeon X5260 (3.33GHz/6MB) ×1CPU					GQQR22AH-37NNNN2	¥1,248,450 (税抜)¥1,189,000	¥4,358 (税抜)¥4,150	¥3,273 (税抜)¥3,117
	Xeon E5205 (1.86GHz/6MB) ×1CPU					GQQR22AH-36NNNN2	¥1,059,450 (税抜)¥1,009,000	¥3,098 (税抜)¥2,950	¥2,328 (税抜)¥2,217

HA8000/RS220 (RS220 AH) RAID (SAS) モデル/ラックタイプ
[Windows Server 2008 Standard 日本語版(5CAL 付き) プレインストールモデル] (*30)

モデル	プロセッサ	ディスプレイ コントローラ	内蔵 RAID	メモリー	DVD-ROM	セット形名	希望小売価格	保守料(月額)	
								維持保守	出張修理
Windows Server 2008 Standard 日本語版 (5CAL 付き) プレインストールモデル	Xeon E5450 (3GHz/2x6MB) ×1CPU	SAS	選択 (*2)(*3)	選択 (*1)	選択 (*9)	GQPR22AH-3BNNNN2	¥741,300 (税抜)¥706,000	¥4,410 (税抜)¥4,200	¥3,308 (税抜)¥3,150
	Xeon E5430 (2.66GHz/2x6MB) ×1CPU					GQPR22AH-3ANNNN2	¥670,950 (税抜)¥639,000	¥3,938 (税抜)¥3,750	¥2,958 (税抜)¥2,817
	Xeon E5405 (2GHz/2x6MB) ×1CPU					GQPR22AH-39NNNN2	¥589,050 (税抜)¥561,000	¥3,395 (税抜)¥3,233	¥2,546 (税抜)¥2,425
	Xeon X5260 (3.33GHz/6MB) ×1CPU					GQPR22AH-37NNNN2	¥733,950 (税抜)¥699,000	¥4,358 (税抜)¥4,150	¥3,273 (税抜)¥3,117
	Xeon E5205 (1.86GHz/6MB) ×1CPU					GQPR22AH-36NNNN2	¥544,950 (税抜)¥519,000	¥3,098 (税抜)¥2,950	¥2,328 (税抜)¥2,217

各モデル共通仕様	標準搭載品	1000BASE-Tx2
	標準添付品	JP1/ServerConductor/Agent (Windows)

*1: メモリーボードは、搭載必須製品です。必要なメモリーボード(純正品)を選択の上、購入願います。
 *2: 内蔵ハードディスクは、搭載必須製品です。必要な内蔵ハードディスク(純正品)を選択の上、購入願います。
 *3: 標準のRAIDレベルは、RAID5です。RAIDレベル0,1,6,10,JBODを選択の場合、別途RAID設定サービス(SD-41A1-N10G)を購入願います。
 *9: DVD-ROMは、搭載必須製品です。必ず選択の上、購入願います。
 *30: Windows Server 2008環境には、制限事項がありますので「7.7.7 汎用構成上の注意事項」「7.1 OS 情報」「Windows Server 2008 プレインストールモデルの制限事項」を参照願います。

<システム装置および内蔵オプション編>

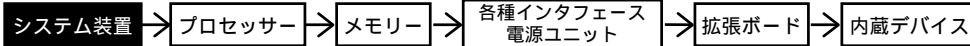

<外付けオプション編>

・ディスプレイ装置、・スイッチングHUB、・外付け装置、
・無停電電源装置<タワータイプ用>等

<ラックキャビネット編>

・ラックオプション品
・無停電電源装置<ラックタイプ>

HA8000/RS220 (RS220 AH) RAID (SAS) モデル/ラックタイプ
[Windows Server 2008 Enterprise 32-bit 日本語版(25CAL 付き) プレインストールモデル] (*30)

モデル	プロセッサ	ディスプレイ コントローラ	内蔵 RAID	メモリー	DVD-ROM	セット形名	希望小売価格	保守料(月額)	
								維持保守	出張修理
Windows Server 2008 Enterprise 32-bit 日本語版(25CAL 付き) プレインストールモデル	Xeon E5450 (3GHz/2x6MB) ×1CPU	SAS	選択 (*2)(*3)	選択 (*1)	選択 (*9)	GQQR22AH-3BNNNN1	¥1,255,800 (税抜)¥1,196,000	¥4,410 (税抜)¥4,200	¥3,308 (税抜)¥3,150
	Xeon E5430 (2.66GHz/2x6MB) ×1CPU					GQQR22AH-3ANNNN1	¥1,185,450 (税抜)¥1,129,000	¥3,938 (税抜)¥3,750	¥2,958 (税抜)¥2,817
	Xeon E5405 (2GHz/2x6MB) ×1CPU					GQQR22AH-39NNNN1	¥1,103,550 (税抜)¥1,051,000	¥3,395 (税抜)¥3,233	¥2,546 (税抜)¥2,425
	Xeon X5260 (3.33GHz/6MB) ×1CPU					GQQR22AH-37NNNN1	¥1,248,450 (税抜)¥1,189,000	¥4,358 (税抜)¥4,150	¥3,273 (税抜)¥3,117
	Xeon E5205 (1.86GHz/6MB) ×1CPU					GQQR22AH-36NNNN1	¥1,059,450 (税抜)¥1,009,000	¥3,098 (税抜)¥2,950	¥2,328 (税抜)¥2,217

HA8000/RS220 (RS220 AH) RAID (SAS) モデル/ラックタイプ
[Windows Server 2008 Standard 32-bit 日本語版(5CAL 付き) プレインストールモデル] (*30)

モデル	プロセッサ	ディスプレイ コントローラ	内蔵 RAID	メモリー	DVD-ROM	セット形名	希望小売価格	保守料(月額)	
								維持保守	出張修理
Windows Server 2008 Standard 32-bit 日本語版(5CAL 付き) プレインストールモデル	Xeon E5450 (3GHz/2x6MB) ×1CPU	SAS	292GB 7レイ 146GB × 3:RAID5 (*3) SAS:15000r/min	2GB 1GB × 2:ECC DDR2 SDRAM:667MHz	DVD-ROM (8倍速)	GQPR22AH-3B35DN1	¥1,000,650 (税抜)¥953,000	¥6,134 (税抜)¥5,842	¥4,602 (税抜)¥4,383
			146GB 7レイ 73GB × 3:RAID5 (*3) SAS:15000r/min			GQPR22AH-3B34DN1	¥906,150 (税抜)¥863,000	¥5,504 (税抜)¥5,242	¥4,130 (税抜)¥3,933
			選択 (*2)(*3)			GQPR22AH-3BNNNN1	¥741,300 (税抜)¥706,000	¥4,410 (税抜)¥4,200	¥3,308 (税抜)¥3,150
	Xeon E5430 (2.66GHz/2x6MB) ×1CPU		292GB 7レイ 146GB × 3:RAID5 (*3) SAS:15000r/min	2GB 1GB × 2:ECC DDR2 SDRAM:667MHz	DVD-ROM (8倍速)	GQPR22AH-3A35DN1	¥930,300 (税抜)¥886,000	¥5,670 (税抜)¥5,400	¥4,253 (税抜)¥4,050
			146GB 7レイ 73GB × 3:RAID5 (*3) SAS:15000r/min			GQPR22AH-3A34DN1	¥835,800 (税抜)¥796,000	¥5,040 (税抜)¥4,800	¥3,780 (税抜)¥3,600
			選択 (*2)(*3)			GQPR22AH-3ANNNN1	¥670,950 (税抜)¥639,000	¥3,938 (税抜)¥3,750	¥2,958 (税抜)¥2,817
	Xeon E5405 (2GHz/2x6MB) ×1CPU		292GB 7レイ 146GB × 3:RAID5 (*3) SAS:15000r/min	2GB 1GB × 2:ECC DDR2 SDRAM:667MHz	DVD-ROM (8倍速)	GQPR22AH-3935DN1	¥795,900 (税抜)¥758,000	¥4,769 (税抜)¥4,542	¥3,578 (税抜)¥3,408
			146GB 7レイ 73GB × 3:RAID5 (*3) SAS:15000r/min			GQPR22AH-3934DN1	¥701,400 (税抜)¥668,000	¥4,139 (税抜)¥3,942	¥3,106 (税抜)¥2,958
			選択 (*2)(*3)			GQPR22AH-39NNNN1	¥589,050 (税抜)¥561,000	¥3,395 (税抜)¥3,233	¥2,546 (税抜)¥2,425
	Xeon X5260 (3.33GHz/6MB) ×1CPU		292GB 7レイ 146GB × 3:RAID5 (*3) SAS:15000r/min	2GB 1GB × 2:ECC DDR2 SDRAM:667MHz	DVD-ROM (8倍速)	GQPR22AH-3735DN1	¥912,450 (税抜)¥869,000	¥5,547 (税抜)¥5,283	¥4,165 (税抜)¥3,967
			146GB 7レイ 73GB × 3:RAID5 (*3) SAS:15000r/min			GQPR22AH-3734DN1	¥817,950 (税抜)¥779,000	¥4,917 (税抜)¥4,683	¥3,693 (税抜)¥3,517
			選択 (*2)(*3)			GQPR22AH-37NNNN1	¥733,950 (税抜)¥699,000	¥4,358 (税抜)¥4,150	¥3,273 (税抜)¥3,117
	Xeon E5205 (1.86GHz/6MB) ×1CPU		292GB 7レイ 146GB × 3:RAID5 (*3) SAS:15000r/min	2GB 1GB × 2:ECC DDR2 SDRAM:667MHz	DVD-ROM (8倍速)	GQPR22AH-3635DN1	¥750,750 (税抜)¥715,000	¥4,471 (税抜)¥4,258	¥3,352 (税抜)¥3,192
			146GB 7レイ 73GB × 3:RAID5 (*3) SAS:15000r/min			GQPR22AH-3634DN1	¥656,250 (税抜)¥625,000	¥3,841 (税抜)¥3,658	¥2,879 (税抜)¥2,742
			選択 (*2)(*3)			GQPR22AH-36NNNN1	¥544,950 (税抜)¥519,000	¥3,098 (税抜)¥2,950	¥2,328 (税抜)¥2,217

各モデル共通仕様	標準搭載品	1000BASE-Tx2
	標準添付品	JP1/ServerConductor/Agent (Windows)

*1: メモリーボードは、搭載必須製品です。必要なメモリーボード(純正品)を選択の上、購入願います。
 *2: 内蔵ハードディスクは、搭載必須製品です。必要な内蔵ハードディスク(純正品)を選択の上、購入願います。
 *3: 標準のRAIDレベルは、RAID5です。RAIDレベル0,1,6,10,JBODを選択の場合、別途RAID設定サービス(SD-41A1-N10G)を購入願います。
 *9: DVD-ROMは、搭載必須製品です。必ず選択の上、購入願います。
 *30: Windows Server 2008 環境には、制限事項がありますので「7.5 法規構成上の注意事項」「7.1 OS 情報」「Windows Server 2008 プレインストールモデルの制限事項」を参照願います。

<システム装置および内蔵オプション編>

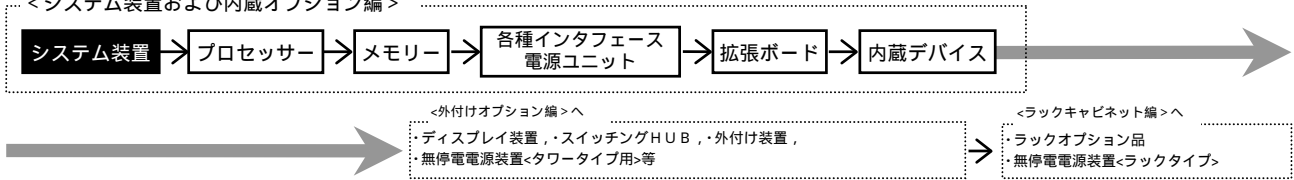

HA8000/RS220 (RS220 AH) RAID (SAS) モデル/ラックタイプ

[Windows Server 2003 R2, Enterprise x64 Edition 日本語版 (SP2) (25CAL 付き) プレインストールモデル] (*20)

モデル	プロセッサ	ディスプレイ コントローラ	内蔵 RAID	メモリー	CD-ROM/DVD-ROM	セット形名	希望小売価格	保守料(月額)	
								維持保守	出張修理
Windows Server 2003 R2, Enterprise x64 Edition 日本語版 (SP2) (25CAL 付き) プレインストールモデル	Xeon E5450 (3GHz/2x6MB) ×1CPU	SAS	選択 (*2)(*3)	選択 (*1)	選択 (*5)	GQMR22AH-3BNNNN2	完売しました。		
	Xeon E5430 (2.66GHz/2x6MB) ×1CPU					GQMR22AH-3ANNNN2			
	Xeon E5405 (2GHz/2x6MB) ×1CPU					GQMR22AH-39NNNN2			
	Xeon X5260 (3.33GHz/6MB) ×1CPU					GQMR22AH-37NNNN2			
	Xeon E5205 (1.86GHz/6MB) ×1CPU					GQMR22AH-36NNNN2			

HA8000/RS220 (RS220 AH) RAID (SAS) モデル/ラックタイプ

[Windows Server 2003 R2, Standard x64 Edition 日本語版 (SP2) (5CAL 付き) プレインストールモデル] (*20)

モデル	プロセッサ	ディスプレイ コントローラ	内蔵 RAID	メモリー	CD-ROM/DVD-ROM	セット形名	希望小売価格	保守料(月額)	
								維持保守	出張修理
Windows Server 2003 R2, Standard x64 Edition 日本語版 (SP2) (5CAL 付き) プレインストールモデル	Xeon E5450 (3GHz/2x6MB) ×1CPU	SAS	選択 (*2)(*3)	選択 (*1)	選択 (*5)	GQLR22AH-3BNNNN2	完売しました。		
	Xeon E5430 (2.66GHz/2x6MB) ×1CPU					GQLR22AH-3ANNNN2			
	Xeon E5405 (2GHz/2x6MB) ×1CPU					GQLR22AH-39NNNN2			
	Xeon X5260 (3.33GHz/6MB) ×1CPU					GQLR22AH-37NNNN2			
	Xeon E5205 (1.86GHz/6MB) ×1CPU					GQLR22AH-36NNNN2			

各モデル共通仕様	標準搭載品	1000BASE-Tx2
	標準添付品	JP1/ServerConductor/Agent (Windows)

*1: メモリーボードは、搭載必須製品です。必要なメモリーボード(純正品)を選択の上、購入願います。
 *2: 内蔵ハードディスクは、搭載必須製品です。必要な内蔵ハードディスク(純正品)を選択の上、購入願います。
 *3: 標準のRAIDレベルは、RAID5です。RAIDレベル0, 1, 6, 10, JBODを選択の場合、別途RAID設定サービス(SD-41A1-N10G)を購入願います。
 *5: CD-ROM/DVD-ROMは、搭載必須製品です。必要なデバイスを選択の上、購入願います。
 *20: Windows Server 2003 x64 Editions 環境には、制限事項がありますので「7.1 OS情報」/「Windows Server 2003 x64 Editions プレインストールモデルの制限事項」を参照願います。

<システム装置および内蔵オプション編>

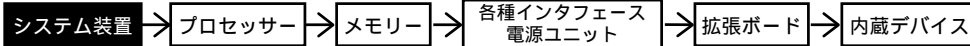

<外付けオプション編>へ

・ディスプレイ装置、・スイッチングHUB、・外付け装置、
・無停電電源装置<タワータイプ用>等

<ラックキャビネット編>へ

・ラックオプション品
・無停電電源装置<ラックタイプ>

HA8000/RS220 (RS220 AH) RAID (SAS) モデル/ラックタイプ

[Windows Server 2003 R2, Enterprise Edition 日本語版 (SP2) (25CAL 付き) プレインストールモデル]

モデル	プロセッサ	ディスプレイ コントローラ	内蔵 RAID	メモリー	CD-ROM/DVD-ROM DVD-RAM	セット形名	希望小売価格	保守料(月額)	
								維持保守	出張修理
Windows Server 2003 R2, Enterprise Edition 日本語版 (SP2) (25CAL 付き) プレインストールモデル	Xeon E5450 (3GHz/2x6MB) ×1CPU	SAS	選択 (*2)(*3)	選択 (*1)	選択 (*4)	GQMR22AH-3BNNNN1	完売しました。		
	Xeon E5430 (2.66GHz/2x6MB) ×1CPU					GQMR22AH-3ANNNN1			
	Xeon E5405 (2GHz/2x6MB) ×1CPU					GQMR22AH-39NNNN1			
	Xeon X5260 (3.33GHz/6MB) ×1CPU					GQMR22AH-37NNNN1			
	Xeon E5205 (1.86GHz/6MB) ×1CPU					GQMR22AH-36NNNN1			

HA8000/RS220 (RS220 AH) RAID (SAS) モデル/ラックタイプ

[Windows Server 2003 R2, Standard Edition 日本語版 (SP2) (5CAL 付き) プレインストールモデル]

モデル	プロセッサ	ディスプレイ コントローラ	内蔵 RAID	メモリー	CD-ROM/DVD-ROM DVD-RAM	セット形名	希望小売価格	保守料(月額)	
								維持保守	出張修理
Windows Server 2003 R2, Standard Edition 日本語版 (SP2) (5CAL 付き) プレインストールモデル	Xeon E5450 (3GHz/2x6MB) ×1CPU	SAS	292GB フレイ 146GB × 3: RAID5 (*3) SAS:15000r/min	2GB 1GB × 2: ECC DDR2 SDRAM:667MHz	DVD-ROM (8倍速)	GQLR22AH-3B35DN1	完売しました。		
			146GB フレイ 73GB × 3: RAID5 (*3) SAS:15000r/min			GQLR22AH-3B34DN1			
			選択 (*2)(*3)			GQLR22AH-3BNNNN1			
	Xeon E5430 (2.66GHz/2x6MB) ×1CPU		292GB フレイ 146GB × 3: RAID5 (*3) SAS:15000r/min	2GB 1GB × 2: ECC DDR2 SDRAM:667MHz	DVD-ROM (8倍速)	GQLR22AH-3A35DN1			
			146GB フレイ 73GB × 3: RAID5 (*3) SAS:15000r/min			GQLR22AH-3A34DN1			
			選択 (*2)(*3)			GQLR22AH-3ANNNN1			
	Xeon E5405 (2GHz/2x6MB) ×1CPU		292GB フレイ 146GB × 3: RAID5 (*3) SAS:15000r/min	2GB 1GB × 2: ECC DDR2 SDRAM:667MHz	DVD-ROM (8倍速)	GQLR22AH-3935DN1			
			146GB フレイ 73GB × 3: RAID5 (*3) SAS:15000r/min			GQLR22AH-3934DN1			
			選択 (*2)(*3)			GQLR22AH-39NNNN1			
	Xeon X5260 (3.33GHz/6MB) ×1CPU		292GB フレイ 146GB × 3: RAID5 (*3) SAS:15000r/min	2GB 1GB × 2: ECC DDR2 SDRAM:667MHz	DVD-ROM (8倍速)	GQLR22AH-3735DN1			
			146GB フレイ 73GB × 3: RAID5 (*3) SAS:15000r/min			GQLR22AH-3734DN1			
			選択 (*2)(*3)			GQLR22AH-37NNNN1			
	Xeon E5205 (1.86GHz/6MB) ×1CPU		292GB フレイ 146GB × 3: RAID5 (*3) SAS:15000r/min	2GB 1GB × 2: ECC DDR2 SDRAM:667MHz	DVD-ROM (8倍速)	GQLR22AH-3635DN1			
			146GB フレイ 73GB × 3: RAID5 (*3) SAS:15000r/min			GQLR22AH-3634DN1			
			選択 (*2)(*3)			GQLR22AH-36NNNN1			

HA8000/RS220 (RS220 AH) RAID (SAS) モデル/ラックタイプ

[OSなしモデル]

モデル	プロセッサ	ディスプレイ コントローラ	内蔵 RAID	メモリー	CD-ROM/DVD-ROM DVD-RAM	セット形名	希望小売価格	保守料(月額)	
								維持保守	出張修理
OSなしモデル	Xeon E5450 (3GHz/2x6MB) ×1CPU	SAS	選択 (*2)(*3)	選択 (*1)	選択 (*4)	GQAR22AH-3BNNNN0	¥720,300 (税抜)¥686,000	¥4,410 (税抜)¥4,200	¥3,308 (税抜)¥3,150
	Xeon E5430 (2.66GHz/2x6MB) ×1CPU					GQAR22AH-3ANNNN0	¥649,950 (税抜)¥619,000	¥3,938 (税抜)¥3,750	¥2,958 (税抜)¥2,817
	Xeon E5405 (2GHz/2x6MB) ×1CPU					GQAR22AH-39NNNN0	¥568,050 (税抜)¥541,000	¥3,395 (税抜)¥3,233	¥2,546 (税抜)¥2,425
	Xeon X5260 (3.33GHz/6MB) ×1CPU					GQAR22AH-37NNNN0	¥712,950 (税抜)¥679,000	¥4,358 (税抜)¥4,150	¥3,273 (税抜)¥3,117
	Xeon E5205 (1.86GHz/6MB) ×1CPU					GQAR22AH-36NNNN0	¥523,950 (税抜)¥499,000	¥3,098 (税抜)¥2,950	¥2,328 (税抜)¥2,217

各モデル共通仕様	標準搭載品	1000BASE-Tx2
	標準添付品	JP1/ServerConductor/Agent (Windows)

*1: メモリーボードは、搭載必須製品です。必要なメモリーボード(純正品)を選択の上、購入願います。
 *2: 内蔵ハードディスクは、搭載必須製品です。必要な内蔵ハードディスク(純正品)を選択の上、購入願います。
 *3: 標準のRAIDレベルは、RAID5です。RAIDレベル0, 1, 6, 10, JBODを選択の場合、別途RAID設定サービス(SD-41A1-N10G)を購入願います。
 *4: CD-ROM/DVD-ROM/DVD-RAMは、搭載必須製品です。必要なデバイスを選択の上、購入願います。

<システム装置および内蔵オプション編>

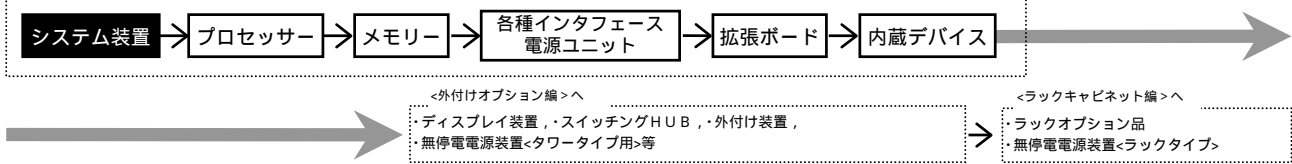

HA8000/RS220 (RS220 BH) RAID (シリアルATA) モデル/ラックタイプ
 [Windows Server 2008 Enterprise 日本語版 (25CAL 付き) プレインストールモデル] (*30)

モデル	プロセッサ	ディスプレイ コントローラ	内蔵 RAID	メモリー	DVD-ROM	セット形名	希望小売価格	保守料(月額)	
								維持保守	出張修理
Windows Server 2008 Enterprise 日本語版 (25CAL 付き) プレインストールモデル	Xeon E5450 (3GHz/2x6MB) ×1CPU	シリアル ATA	選択 (*2)(*3)	選択 (*1)	選択 (*9)	GQQR22BH-3BNNNN2	¥1,242,150 (税抜)¥1,183,000	¥4,313 (税抜)¥4,108	¥3,237 (税抜)¥3,083
	Xeon E5430 (2.66GHz/2x6MB) ×1CPU					GQQR22BH-3ANNNN2	¥1,200,150 (税抜)¥1,143,000	¥4,034 (税抜)¥3,842	¥3,027 (税抜)¥2,883
	Xeon E5405 (2GHz/2x6MB) ×1CPU					GQQR22BH-39NNNN2	¥1,136,100 (税抜)¥1,082,000	¥3,605 (税抜)¥3,433	¥2,704 (税抜)¥2,575
	Xeon X5260 (3.33GHz/6MB) ×1CPU					GQQR22BH-37NNNN2	¥1,216,950 (税抜)¥1,159,000	¥4,148 (税抜)¥3,950	¥3,115 (税抜)¥2,967
	Xeon E5205 (1.86GHz/6MB) ×1CPU					GQQR22BH-36NNNN2	¥1,059,450 (税抜)¥1,009,000	¥3,098 (税抜)¥2,950	¥2,328 (税抜)¥2,217

HA8000/RS220 (RS220 BH) RAID (シリアルATA) モデル/ラックタイプ
 [Windows Server 2008 Standard 日本語版 (5CAL 付き) プレインストールモデル] (*30)

モデル	プロセッサ	ディスプレイ コントローラ	内蔵 RAID	メモリー	DVD-ROM	セット形名	希望小売価格	保守料(月額)	
								維持保守	出張修理
Windows Server 2008 Standard 日本語版 (5CAL 付き) プレインストールモデル	Xeon E5450 (3GHz/2x6MB) ×1CPU	シリアル ATA	選択 (*2)(*3)	選択 (*1)	選択 (*9)	GQPR22BH-3BNNNN2	¥727,650 (税抜)¥693,000	¥4,313 (税抜)¥4,108	¥3,237 (税抜)¥3,083
	Xeon E5430 (2.66GHz/2x6MB) ×1CPU					GQPR22BH-3ANNNN2	¥685,650 (税抜)¥653,000	¥4,034 (税抜)¥3,842	¥3,027 (税抜)¥2,883
	Xeon E5405 (2GHz/2x6MB) ×1CPU					GQPR22BH-39NNNN2	¥621,600 (税抜)¥592,000	¥3,605 (税抜)¥3,433	¥2,704 (税抜)¥2,575
	Xeon X5260 (3.33GHz/6MB) ×1CPU					GQPR22BH-37NNNN2	¥702,450 (税抜)¥669,000	¥4,148 (税抜)¥3,950	¥3,115 (税抜)¥2,967
	Xeon E5205 (1.86GHz/6MB) ×1CPU					GQPR22BH-36NNNN2	¥544,950 (税抜)¥519,000	¥3,098 (税抜)¥2,950	¥2,328 (税抜)¥2,217

各モデル共通仕様	標準搭載品	1000BASE-Tx2
	標準添付品	JP1/ServerConductor/Agent (Windows)

*1: メモリーボードは、搭載必須製品です。必要なメモリーボード(純正品)を選択の上、購入願います。
 *2: 内蔵ハードディスクは、搭載必須製品です。必要な内蔵ハードディスク(純正品)を選択の上、購入願います。
 *3: 標準の RAID レベルは、RAID5 です。RAID レベル 0, 1, 6, 10, JBOD を選択の場合、別途 RAID 設定サービス(SD-41A1-N10G)を購入願います。
 *9: DVD-ROM は、搭載必須製品です。必ず選択の上、購入願います。
 *30: Windows Server 2008 環境には、制限事項がありますので「7.5 構成上の注意事項」「7.1 OS 情報」「Windows Server 2008 プレインストールモデルの制限事項」を参照願います。

<システム装置および内蔵オプション編>

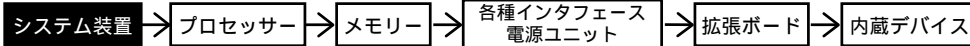

<外付けオプション編>

・ディスプレイ装置、・スイッチングHUB、・外付け装置、
・無停電電源装置<タワータイプ用>等

<ラックキャビネット編>

・ラックオプション品
・無停電電源装置<ラックタイプ>

HA8000/RS220 (RS220 BH) RAID (シリアルATA) モデル/ラックタイプ
[Windows Server 2008 Enterprise 32-bit 日本語版(25CAL 付き) プレインストールモデル] (*30)

モデル	プロセッサ	ディスクレイアウト	内蔵 RAID	メモリー	DVD-ROM	セット形名	希望小売価格	保守料(月額)	
								維持保守	出張修理
Windows Server 2008 Enterprise 32-bit 日本語版(25CAL 付き) プレインストールモデル	Xeon E5450 (3GHz/2x6MB) x1CPU	シリアル ATA	選択 (*2)(*3)	選択 (*1)	選択 (*9)	GQQR22BH-3BNNNN1	¥1,242,150 (税抜)¥1,183,000	¥4,313 (税抜)¥4,108	¥3,237 (税抜)¥3,083
	Xeon E5430 (2.66GHz/2x6MB) x1CPU					GQQR22BH-3ANNNN1	¥1,200,150 (税抜)¥1,143,000	¥4,034 (税抜)¥3,842	¥3,027 (税抜)¥2,883
	Xeon E5405 (2GHz/2x6MB) x1CPU					GQQR22BH-39NNNN1	¥1,136,100 (税抜)¥1,082,000	¥3,605 (税抜)¥3,433	¥2,704 (税抜)¥2,575
	Xeon X5260 (3.33GHz/6MB) x1CPU					GQQR22BH-37NNNN1	¥1,216,950 (税抜)¥1,159,000	¥4,148 (税抜)¥3,950	¥3,115 (税抜)¥2,967
	Xeon E5205 (1.86GHz/6MB) x1CPU					GQQR22BH-36NNNN1	¥1,059,450 (税抜)¥1,009,000	¥3,098 (税抜)¥2,950	¥2,328 (税抜)¥2,217

HA8000/RS220 (RS220 BH) RAID (シリアルATA) モデル/ラックタイプ
[Windows Server 2008 Standard 32-bit 日本語版(5CAL 付き) プレインストールモデル] (*30)

モデル	プロセッサ	ディスクレイアウト	内蔵 RAID	メモリー	DVD-ROM	セット形名	希望小売価格	保守料(月額)			
								維持保守	出張修理		
Windows Server 2008 Standard 32-bit 日本語版(5CAL 付き) プレインストールモデル	Xeon E5450 (3GHz/2x6MB) x1CPU	シリアル ATA	500GB フレイ 250GB x 3:RAID5 (*3) 回転率 ATA :7200r/min	2GB 1GB x 2:ECC DDR2 SDRAM:667MHz	DVD-ROM (8倍速)	GQPR22BH-3B32DN1	¥924,000 (税抜)¥880,000	¥5,626 (税抜)¥5,358	¥4,218 (税抜)¥4,017		
				1GB 512MB x 2:ECC DDR2 SDRAM:667MHz		GQPR22BH-3B22DN1	¥890,400 (税抜)¥848,000	¥5,399 (税抜)¥5,142	¥4,051 (税抜)¥3,858		
				選択 (*2)(*3)		選択 (*1)	選択 (*9)	GQPR22BH-3BNNNN1	¥727,650 (税抜)¥693,000	¥4,313 (税抜)¥4,108	¥3,237 (税抜)¥3,083
				Xeon E5430 (2.66GHz/2x6MB) x1CPU		2GB 1GB x 2:ECC DDR2 SDRAM:667MHz	GQPR22BH-3A32DN1	¥882,000 (税抜)¥840,000	¥5,347 (税抜)¥5,092	¥4,008 (税抜)¥3,817	
						1GB 512MB x 2:ECC DDR2 SDRAM:667MHz	GQPR22BH-3A22DN1	¥848,400 (税抜)¥808,000	¥5,119 (税抜)¥4,875	¥3,841 (税抜)¥3,658	
						選択 (*2)(*3)	選択 (*1)	選択 (*9)	GQPR22BH-3ANNNN1	¥685,650 (税抜)¥653,000	¥4,034 (税抜)¥3,842
	Xeon E5405 (2GHz/2x6MB) x1CPU		2GB 1GB x 2:ECC DDR2 SDRAM:667MHz		GQPR22BH-3932DN1	¥765,450 (税抜)¥729,000	¥4,568 (税抜)¥4,350	¥3,430 (税抜)¥3,267			
			1GB 512MB x 2:ECC DDR2 SDRAM:667MHz		GQPR22BH-3922DN1	¥731,850 (税抜)¥697,000	¥4,340 (税抜)¥4,133	¥3,255 (税抜)¥3,100			
			選択 (*2)(*3)		選択 (*1)	選択 (*9)	GQPR22BH-39NNNN1	¥621,600 (税抜)¥592,000	¥3,605 (税抜)¥3,433	¥2,704 (税抜)¥2,575	
			Xeon X5260 (3.33GHz/6MB) x1CPU	2GB 1GB x 2:ECC DDR2 SDRAM:667MHz	GQPR22BH-3732DN1	¥817,950 (税抜)¥779,000	¥4,917 (税抜)¥4,683	¥3,693 (税抜)¥3,517			
				1GB 512MB x 2:ECC DDR2 SDRAM:667MHz	GQPR22BH-3722DN1	¥784,350 (税抜)¥747,000	¥4,690 (税抜)¥4,467	¥3,518 (税抜)¥3,350			
				選択 (*2)(*3)	選択 (*1)	選択 (*9)	GQPR22BH-37NNNN1	¥702,450 (税抜)¥669,000	¥4,148 (税抜)¥3,950	¥3,115 (税抜)¥2,967	
	Xeon E5205 (1.86GHz/6MB) x1CPU			2GB 1GB x 2:ECC DDR2 SDRAM:667MHz	GQPR22BH-3632DN1	¥656,250 (税抜)¥625,000	¥3,841 (税抜)¥3,658	¥2,879 (税抜)¥2,742			
				1GB 512MB x 2:ECC DDR2 SDRAM:667MHz	GQPR22BH-3622DN1	¥622,650 (税抜)¥593,000	¥3,614 (税抜)¥3,442	¥2,712 (税抜)¥2,583			
				選択 (*2)(*3)	選択 (*1)	選択 (*9)	GQPR22BH-36NNNN1	¥544,950 (税抜)¥519,000	¥3,098 (税抜)¥2,950	¥2,328 (税抜)¥2,217	

各モデル共通仕様	標準搭載品	1000BASE-Tx2
	標準添付品	JP1/ServerConductor/Agent (Windows)

*1: メモリーボードは、搭載必須製品です。必要なメモリーボード(純正品)を選択の上、購入願います。
 *2: 内蔵ハードディスクは、搭載必須製品です。必要な内蔵ハードディスク(純正品)を選択の上、購入願います。
 *3: 標準のRAIDレベルは、RAID5です。RAIDレベル0,1,6,10,JBODを選択の場合、別途RAID設定サービス(SD-41A1-N10G)を購入願います。
 *9: DVD-ROMは、搭載必須製品です。必ず選択の上、購入願います。
 *30: Windows Server 2008 環境には、制限事項がありますので「7.5 仕様構成上の注意事項」「7.1 OS 情報」「Windows Server 2008 プレインストールモデルの制限事項」を参照願います。

<システム装置および内蔵オプション編>

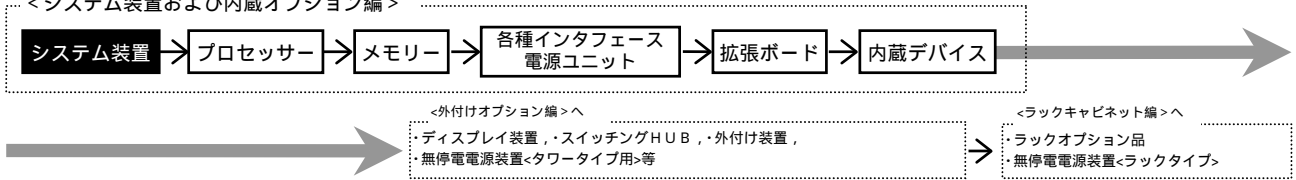

HA8000/RS220 (RS220 BH) RAID (シリアルATA) モデル/ラックタイプ

[Windows Server 2003 R2, Enterprise x64 Edition 日本語版 (SP2) (25CAL 付き) プレインストールモデル] (*20)

モデル	プロセッサ	ディスプレイ コントローラ	内蔵 RAID	メモリー	CD-ROM/DVD-ROM	セット形名	希望小売価格	保守料(月額)	
								維持保守	出張修理
Windows Server 2003 R2, Enterprise x64 Edition 日本語版 (SP2) (25CAL 付き) プレインストールモデル	Xeon E5450 (3GHz/2x6MB) ×1CPU	シリアル ATA	選択 (*2)(*3)	選択 (*1)	選択 (*5)	GQMR22BH-3BNNNN2	完売しました。		
	Xeon E5430 (2.66GHz/2x6MB) ×1CPU					GQMR22BH-3ANNNN2			
	Xeon E5405 (2GHz/2x6MB) ×1CPU					GQMR22BH-39NNNN2			
	Xeon X5260 (3.33GHz/6MB) ×1CPU					GQMR22BH-37NNNN2			
	Xeon E5205 (1.86GHz/6MB) ×1CPU					GQMR22BH-36NNNN2			

HA8000/RS220 (RS220 BH) RAID (シリアルATA) モデル/ラックタイプ

[Windows Server 2003 R2, Standard x64 Edition 日本語版 (SP2) (5CAL 付き) プレインストールモデル] (*20)

モデル	プロセッサ	ディスプレイ コントローラ	内蔵 RAID	メモリー	CD-ROM/DVD-ROM	セット形名	希望小売価格	保守料(月額)	
								維持保守	出張修理
Windows Server 2003 R2, Standard x64 Edition 日本語版 (SP2) (5CAL 付き) プレインストールモデル	Xeon E5450 (3GHz/2x6MB) ×1CPU	シリアル ATA	選択 (*2)(*3)	選択 (*1)	選択 (*5)	GQLR22BH-3BNNNN2	完売しました。		
	Xeon E5430 (2.66GHz/2x6MB) ×1CPU					GQLR22BH-3ANNNN2			
	Xeon E5405 (2GHz/2x6MB) ×1CPU					GQLR22BH-39NNNN2			
	Xeon X5260 (3.33GHz/6MB) ×1CPU					GQLR22BH-37NNNN2			
	Xeon E5205 (1.86GHz/6MB) ×1CPU					GQLR22BH-36NNNN2			

各モデル共通仕様	標準搭載品	1000BASE-Tx2
	標準添付品	JP1/ServerConductor/Agent (Windows)

*1: メモリーボードは、搭載必須製品です。必要なメモリーボード(純正品)を選択の上、購入願います。
 *2: 内蔵ハードディスクは、搭載必須製品です。必要な内蔵ハードディスク(純正品)を選択の上、購入願います。
 *3: 標準のRAIDレベルは、RAID5です。RAIDレベル0, 1, 6, 10, JBODを選択の場合、別途RAID設定サービス(SD-41A1-N10G)を購入願います。
 *5: CD-ROM/DVD-ROMは、搭載必須製品です。必要なデバイスを選択の上、購入願います。
 *20: Windows Server 2003 x64 Editions 環境には、制限事項がありますので「7.3.7.1 構成上の注意事項」「7.1 OS情報」「Windows Server 2003 x64 Editions プレインストールモデルの制限事項」を参照願います。

<システム装置および内蔵オプション編>

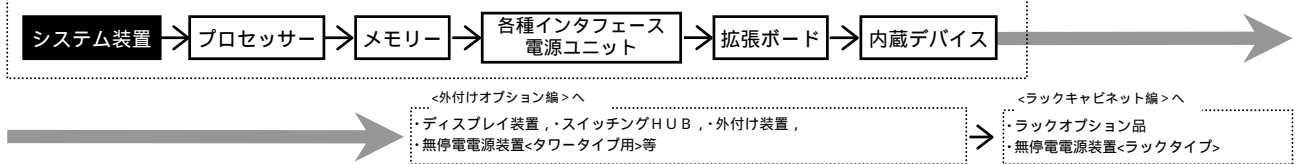

HA8000/RS220 (RS220 BH) RAID (シリアルATA) モデル/ラックタイプ
 [Windows Server 2003 R2, Enterprise Edition 日本語版 (SP2) (25CAL 付き) プレインストールモデル]

モデル	プロセッサ	ディスプレイ コントローラ	内蔵 RAID	メモリー	CD-ROM/DVD-ROM DVD-RAM	セット形名	希望小売価格	保守料(月額)	
								維持保守	出張修理
Windows Server 2003 R2, Enterprise Edition 日本語版 (SP2) (25CAL 付き) プレインストールモデル	Xeon E5450 (3GHz/2x6MB) ×1CPU	シリアル ATA	選択 (*2)(*3)	選択 (*1)	選択 (*4)	GQMR22BH-3BNNNN1	完売しました。		
	Xeon E5430 (2.66GHz/2x6MB) ×1CPU					GQMR22BH-3ANNNN1			
	Xeon E5405 (2GHz/2x6MB) ×1CPU					GQMR22BH-39NNNN1			
	Xeon X5260 (3.33GHz/6MB) ×1CPU					GQMR22BH-37NNNN1			
	Xeon E5205 (1.86GHz/6MB) ×1CPU					GQMR22BH-36NNNN1			

HA8000/RS220 (RS220 BH) RAID (シリアルATA) モデル/ラックタイプ
 [Windows Server 2003 R2, Standard Edition 日本語版 (SP2) (5CAL 付き) プレインストールモデル]

モデル	プロセッサ	ディスプレイ コントローラ	内蔵 RAID	メモリー	CD-ROM/DVD-ROM DVD-RAM	セット形名	希望小売価格	保守料(月額)	
								維持保守	出張修理
Windows Server 2003 R2, Standard Edition 日本語版 (SP2) (5CAL 付き) プレインストールモデル	Xeon E5450 (3GHz/2x6MB) ×1CPU	シリアル ATA	500GB アレイ 250GB × 3: RAID5 (*3) シリアル ATA : 7200r/min	2GB 1GB × 2: ECC DDR2 SDRAM: 667MHz	DVD-ROM (8倍速)	GQLR22BH-3B32DN1	完売しました。		
				1GB 512MB × 2: ECC DDR2 SDRAM: 667MHz		GQLR22BH-3B22DN1			
				選択 (*2)(*3)		選択 (*1)			
	Xeon E5430 (2.66GHz/2x6MB) ×1CPU		500GB アレイ 250GB × 3: RAID5 (*3) シリアル ATA : 7200r/min	2GB 1GB × 2: ECC DDR2 SDRAM: 667MHz	DVD-ROM (8倍速)	GQLR22BH-3A32DN1			
				1GB 512MB × 2: ECC DDR2 SDRAM: 667MHz		GQLR22BH-3A22DN1			
				選択 (*2)(*3)		選択 (*1)			
	Xeon E5405 (2GHz/2x6MB) ×1CPU		500GB アレイ 250GB × 3: RAID5 (*3) シリアル ATA : 7200r/min	2GB 1GB × 2: ECC DDR2 SDRAM: 667MHz	DVD-ROM (8倍速)	GQLR22BH-3932DN1			
				1GB 512MB × 2: ECC DDR2 SDRAM: 667MHz		GQLR22BH-3922DN1			
				選択 (*2)(*3)		選択 (*1)			
	Xeon X5260 (3.33GHz/6MB) ×1CPU		500GB アレイ 250GB × 3: RAID5 (*3) シリアル ATA : 7200r/min	2GB 1GB × 2: ECC DDR2 SDRAM: 667MHz	DVD-ROM (8倍速)	GQLR22BH-3732DN1			
				1GB 512MB × 2: ECC DDR2 SDRAM: 667MHz		GQLR22BH-3722DN1			
				選択 (*2)(*3)		選択 (*1)			
Xeon E5205 (1.86GHz/6MB) ×1CPU	500GB アレイ 250GB × 3: RAID5 (*3) シリアル ATA : 7200r/min	2GB 1GB × 2: ECC DDR2 SDRAM: 667MHz	DVD-ROM (8倍速)	GQLR22BH-3632DN1					
		1GB 512MB × 2: ECC DDR2 SDRAM: 667MHz		GQLR22BH-3622DN1					
		選択 (*2)(*3)		選択 (*1)	選択 (*4)	GQLR22BH-36NNNN1			

HA8000/RS220 (RS220 BH) RAID (シリアルATA) モデル/ラックタイプ
 [OSなしモデル]

モデル	プロセッサ	ディスプレイ コントローラ	内蔵 RAID	メモリー	CD-ROM/DVD-ROM DVD-RAM	セット形名	希望小売価格	保守料(月額)		
								維持保守	出張修理	
OSなしモデル	Xeon E5450 (3GHz/2x6MB) ×1CPU	シリアル ATA	選択 (*2)(*3)	選択 (*1)	選択 (*4)	GQAR22BH-3BNNNN0	¥706,650 (税抜)¥673,000	¥4,313 (税抜)¥4,108	¥3,237 (税抜)¥3,083	
	Xeon E5430 (2.66GHz/2x6MB) ×1CPU					GQAR22BH-3ANNNN0	¥664,650 (税抜)¥633,000	¥4,034 (税抜)¥3,842	¥3,027 (税抜)¥2,883	
	Xeon E5405 (2GHz/2x6MB) ×1CPU					GQAR22BH-39NNNN0	¥600,600 (税抜)¥572,000	¥3,605 (税抜)¥3,433	¥2,704 (税抜)¥2,575	
	Xeon X5260 (3.33GHz/6MB) ×1CPU					GQAR22BH-37NNNN0	¥681,450 (税抜)¥649,000	¥4,148 (税抜)¥3,950	¥3,115 (税抜)¥2,967	
	Xeon E5205 (1.86GHz/6MB) ×1CPU					GQAR22BH-36NNNN0	¥523,950 (税抜)¥499,000	¥3,098 (税抜)¥2,950	¥2,328 (税抜)¥2,217	

各モデル共通仕様	標準搭載品	1000BASE-Tx2
	標準添付品	JP1/ServerConductor/Agent (Windows)

*1: メモリーボードは、搭載必須製品です。必要なメモリーボード(純正品)を選択の上、購入願います。
 *2: 内蔵ハードディスクは、搭載必須製品です。必要な内蔵ハードディスク(純正品)を選択の上、購入願います。
 *3: 標準のRAIDレベルは、RAID5です。RAIDレベル0, 1, 6, 10, JBODを選択の場合、別途RAID設定サービス(SD-41A1-N10G)を購入願います。
 *4: CD-ROM/DVD-ROM/DVD-RAMは、搭載必須製品です。必要なデバイスを選択の上、購入願います。

<システム装置および内蔵オプション編>

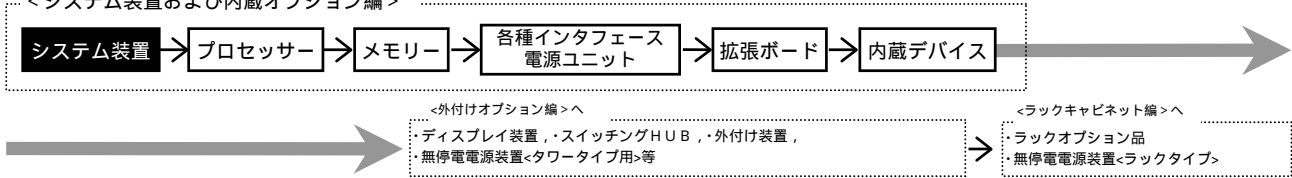

HA8000/RS220 (RS220 DH) RAID (SAS) モデル/ラックタイプ
 [Windows Server 2008 Enterprise 日本語版 (25CAL 付き) プレインストールモデル] (*30)

モデル	プロセッサ	ディスプレイ コントローラ	内蔵 RAID	メモリー	DVD-ROM	セット形名	希望小売価格 (税抜)	保守料(月額)	
								維持保守	出張修理
Windows Server 2008 Enterprise 日本語版 (25CAL 付き) プレインストールモデル	Xeon E5450 (3GHz/2x6MB) x1CPU	SAS	選択 (*2)(*3)	選択 (*1)	選択 (*9)	GQQR22DH-3BNNNN2	¥1,203,300 (税抜)¥1,146,000	¥4,060 (税抜)¥3,867	¥3,045 (税抜)¥2,900
	Xeon E5430 (2.66GHz/2x6MB) x1CPU					GQQR22DH-3ANNNN2	¥1,132,950 (税抜)¥1,079,000	¥3,588 (税抜)¥3,417	¥2,695 (税抜)¥2,567
	Xeon E5405 (2GHz/2x6MB) x1CPU					GQQR22DH-39NNNN2	¥1,051,050 (税抜)¥1,001,000	¥3,045 (税抜)¥2,900	¥2,284 (税抜)¥2,175
	Xeon X5260 (3.33GHz/6MB) x1CPU					GQQR22DH-37NNNN2	¥1,195,950 (税抜)¥1,139,000	¥4,008 (税抜)¥3,817	¥3,010 (税抜)¥2,867
	Xeon E5205 (1.86GHz/6MB) x1CPU					GQQR22DH-36NNNN2	¥1,006,950 (税抜)¥959,000	¥2,748 (税抜)¥2,617	¥2,065 (税抜)¥1,967

HA8000/RS220 (RS220 DH) RAID (SAS) モデル/ラックタイプ
 [Windows Server 2008 Standard 日本語版 (5CAL 付き) プレインストールモデル] (*30)

モデル	プロセッサ	ディスプレイ コントローラ	内蔵 RAID	メモリー	DVD-ROM	セット形名	希望小売価格 (税抜)	保守料(月額)	
								維持保守	出張修理
Windows Server 2008 Standard 日本語版 (5CAL 付き) プレインストールモデル	Xeon E5450 (3GHz/2x6MB) x1CPU	SAS	選択 (*2)(*3)	選択 (*1)	選択 (*9)	GQPR22DH-3BNNNN2	¥688,800 (税抜)¥656,000	¥4,060 (税抜)¥3,867	¥3,045 (税抜)¥2,900
	Xeon E5430 (2.66GHz/2x6MB) x1CPU					GQPR22DH-3ANNNN2	¥618,450 (税抜)¥589,000	¥3,588 (税抜)¥3,417	¥2,695 (税抜)¥2,567
	Xeon E5405 (2GHz/2x6MB) x1CPU					GQPR22DH-39NNNN2	¥536,550 (税抜)¥511,000	¥3,045 (税抜)¥2,900	¥2,284 (税抜)¥2,175
	Xeon X5260 (3.33GHz/6MB) x1CPU					GQPR22DH-37NNNN2	¥681,450 (税抜)¥649,000	¥4,008 (税抜)¥3,817	¥3,010 (税抜)¥2,867
	Xeon E5205 (1.86GHz/6MB) x1CPU					GQPR22DH-36NNNN2	¥492,450 (税抜)¥469,000	¥2,748 (税抜)¥2,617	¥2,065 (税抜)¥1,967

各モデル共通仕様	標準搭載品	1000BASE-Tx2
	標準添付品	JP1/ServerConductor/Agent (Windows)

*1: メモリーボードは、搭載必須製品です。必要なメモリーボード(純正品)を選択の上、購入願います。
 *2: 内蔵ハードディスクは、搭載必須製品です。必要な内蔵ハードディスク(純正品)を選択の上、購入願います。
 *3: 標準の RAID レベルは、RAID5 です。RAID レベル 0, 1, 6, 10, JBOD を選択の場合、別途 RAID 設定サービス(SD-41A1-N10G)を購入願います。
 *9: DVD-ROM は、搭載必須製品です。必ず選択の上、購入願います。
 *30: Windows Server 2008 環境には、制限事項がありますので「7.5 構成上の注意事項」「7.1 OS 情報」「Windows Server 2008 プレインストールモデルの制限事項」を参照願います。

<システム装置および内蔵オプション編>

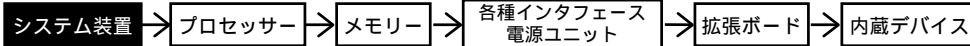

<外付けオプション編>へ

・ディスプレイ装置、・スイッチングHUB、・外付け装置、
・無停電電源装置<タワータイプ用>等

<ラックキャビネット編>へ

・ラックオプション品
・無停電電源装置<ラックタイプ>

21 HA8000/RS220 (RS220 DH) RAID (SAS) モデル/ラックタイプ
[Windows Server 2008 Enterprise 32-bit 日本語版(25CAL 付き) プレインストールモデル] (*30)

モデル	プロセッサ	ディスプレイ コントローラ	内蔵 RAID	メモリー	DVD-ROM	セット形名	希望小売価格	保守料(月額)	
								維持保守	出張修理
Windows Server 2008 Enterprise 32-bit 日本語版(25CAL 付き) プレインストールモデル	Xeon E5450 (3GHz/2x6MB) ×1CPU	SAS	選択 (*2)(*3)	選択 (*1)	選択 (*9)	GQQR22DH-3BNNNN1	¥1,203,300 (税抜)¥1,146,000	¥4,060 (税抜)¥3,867	¥3,045 (税抜)¥2,900
	Xeon E5430 (2.66GHz/2x6MB) ×1CPU					GQQR22DH-3ANNNN1	¥1,132,950 (税抜)¥1,079,000	¥3,588 (税抜)¥3,417	¥2,695 (税抜)¥2,567
	Xeon E5405 (2GHz/2x6MB) ×1CPU					GQQR22DH-39NNNN1	¥1,051,050 (税抜)¥1,001,000	¥3,045 (税抜)¥2,900	¥2,284 (税抜)¥2,175
	Xeon X5260 (3.33GHz/6MB) ×1CPU					GQQR22DH-37NNNN1	¥1,195,950 (税抜)¥1,139,000	¥4,008 (税抜)¥3,817	¥3,010 (税抜)¥2,867
	Xeon E5205 (1.86GHz/6MB) ×1CPU					GQQR22DH-36NNNN1	¥1,006,950 (税抜)¥959,000	¥2,748 (税抜)¥2,617	¥2,065 (税抜)¥1,967

22 HA8000/RS220 (RS220 DH) RAID (SAS) モデル/ラックタイプ
[Windows Server 2008 Standard 32-bit 日本語版(5CAL 付き) プレインストールモデル] (*30)

モデル	プロセッサ	ディスプレイ コントローラ	内蔵 RAID	メモリー	DVD-ROM	セット形名	希望小売価格	保守料(月額)	
								維持保守	出張修理
Windows Server 2008 Standard 32-bit 日本語版(5CAL 付き) プレインストールモデル	Xeon E5450 (3GHz/2x6MB) ×1CPU	SAS	292GB 7.2k RPM 146GB × 3:RAID5 (*3) SAS:15000r/min	2GB 1GB × 2:ECC DDR2 SDRAM:667MHz	DVD-ROM (8倍速)	GQPR22DH-3B35DN1	¥948,150 (税抜)¥903,000	¥5,783 (税抜)¥5,508	¥4,340 (税抜)¥4,133
			146GB 7.2k RPM 73GB × 3:RAID5 (*3) SAS:15000r/min			GQPR22DH-3B34DN1	¥853,650 (税抜)¥813,000	¥5,153 (税抜)¥4,908	¥3,867 (税抜)¥3,683
			選択 (*2)(*3)	選択 (*1)	選択 (*9)	GQPR22DH-3BNNNN1	¥688,800 (税抜)¥656,000	¥4,060 (税抜)¥3,867	¥3,045 (税抜)¥2,900
	Xeon E5430 (2.66GHz/2x6MB) ×1CPU		292GB 7.2k RPM 146GB × 3:RAID5 (*3) SAS:15000r/min	2GB 1GB × 2:ECC DDR2 SDRAM:667MHz	DVD-ROM (8倍速)	GQPR22DH-3A35DN1	¥877,800 (税抜)¥836,000	¥5,320 (税抜)¥5,067	¥3,990 (税抜)¥3,800
			146GB 7.2k RPM 73GB × 3:RAID5 (*3) SAS:15000r/min			GQPR22DH-3A34DN1	¥783,300 (税抜)¥746,000	¥4,690 (税抜)¥4,467	¥3,518 (税抜)¥3,350
			選択 (*2)(*3)	選択 (*1)	選択 (*9)	GQPR22DH-3ANNNN1	¥618,450 (税抜)¥589,000	¥3,588 (税抜)¥3,417	¥2,695 (税抜)¥2,567
	Xeon E5405 (2GHz/2x6MB) ×1CPU		292GB 7.2k RPM 146GB × 3:RAID5 (*3) SAS:15000r/min	2GB 1GB × 2:ECC DDR2 SDRAM:667MHz	DVD-ROM (8倍速)	GQPR22DH-3935DN1	¥743,400 (税抜)¥708,000	¥4,418 (税抜)¥4,208	¥3,316 (税抜)¥3,158
			146GB 7.2k RPM 73GB × 3:RAID5 (*3) SAS:15000r/min			GQPR22DH-3934DN1	¥648,900 (税抜)¥618,000	¥3,788 (税抜)¥3,608	¥2,843 (税抜)¥2,708
			選択 (*2)(*3)	選択 (*1)	選択 (*9)	GQPR22DH-39NNNN1	¥536,550 (税抜)¥511,000	¥3,045 (税抜)¥2,900	¥2,284 (税抜)¥2,175
	Xeon X5260 (3.33GHz/6MB) ×1CPU		292GB 7.2k RPM 146GB × 3:RAID5 (*3) SAS:15000r/min	2GB 1GB × 2:ECC DDR2 SDRAM:667MHz	DVD-ROM (8倍速)	GQPR22DH-3735DN1	¥859,950 (税抜)¥819,000	¥5,198 (税抜)¥4,950	¥3,903 (税抜)¥3,717
			146GB 7.2k RPM 73GB × 3:RAID5 (*3) SAS:15000r/min			GQPR22DH-3734DN1	¥765,450 (税抜)¥729,000	¥4,568 (税抜)¥4,350	¥3,430 (税抜)¥3,267
			選択 (*2)(*3)	選択 (*1)	選択 (*9)	GQPR22DH-37NNNN1	¥681,450 (税抜)¥649,000	¥4,008 (税抜)¥3,817	¥3,010 (税抜)¥2,867
	Xeon E5205 (1.86GHz/6MB) ×1CPU		292GB 7.2k RPM 146GB × 3:RAID5 (*3) SAS:15000r/min	2GB 1GB × 2:ECC DDR2 SDRAM:667MHz	DVD-ROM (8倍速)	GQPR22DH-3635DN1	¥698,250 (税抜)¥665,000	¥4,121 (税抜)¥3,925	¥3,089 (税抜)¥2,942
			146GB 7.2k RPM 73GB × 3:RAID5 (*3) SAS:15000r/min			GQPR22DH-3634DN1	¥603,750 (税抜)¥575,000	¥3,491 (税抜)¥3,325	¥2,617 (税抜)¥2,492
			選択 (*2)(*3)	選択 (*1)	選択 (*9)	GQPR22DH-36NNNN1	¥492,450 (税抜)¥469,000	¥2,748 (税抜)¥2,617	¥2,065 (税抜)¥1,967

各モデル共通仕様	標準搭載品	1000BASE-Tx2
	標準添付品	JP1/ServerConductor/Agent (Windows)

*1: メモリーボードは、搭載必須製品です。必要なメモリーボード(純正品)を選択の上、購入願います。
 *2: 内蔵ハードディスクは、搭載必須製品です。必要な内蔵ハードディスク(純正品)を選択の上、購入願います。
 *3: 標準のRAIDレベルは、RAID5です。RAIDレベル0,1,6,10,JBODを選択の場合、別途RAID設定サービス(SD-41A1-N10G)を購入願います。
 *9: DVD-ROMは、搭載必須製品です。必ず選択の上、購入願います。
 *30: Windows Server 2008 環境には、制限事項がありますので「7.5 法規構成上の注意事項」「7.1 OS 情報」「Windows Server 2008 プレインストールモデルの制限事項」を参照願います。

<システム装置および内蔵オプション編>

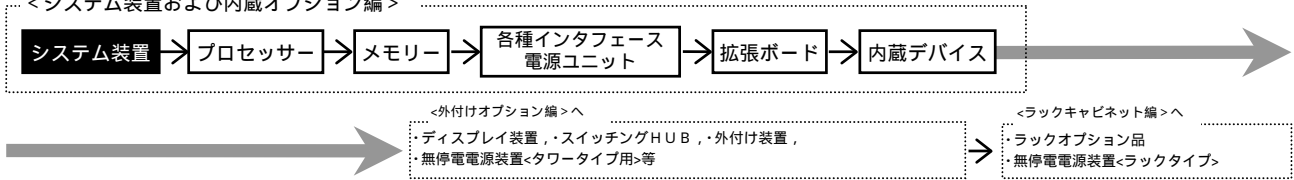

23 HA8000/RS220 (RS220 DH) RAID (SAS) モデル/ラックタイプ

[Windows Server 2003 R2, Enterprise x64 Edition 日本語版 (SP2) (25CAL 付き) プレインストールモデル] (*20)

モデル	プロセッサ	ディスプレイ コントローラ	内蔵 RAID	メモリー	CD-ROM/DVD-ROM	セット形名	希望小売価格	保守料(月額)	
								維持保守	出張修理
Windows Server 2003 R2, Enterprise x64 Edition 日本語版 (SP2) (25CAL 付き) プレインストールモデル	Xeon E5450 (3GHz/2x6MB) ×1CPU	SAS	選択 (*2)(*3)	選択 (*1)	選択 (*5)	GQMR22DH-3BNNNN2	完売しました。		
	Xeon E5430 (2.66GHz/2x6MB) ×1CPU					GQMR22DH-3ANNNN2			
	Xeon E5405 (2GHz/2x6MB) ×1CPU					GQMR22DH-39NNNN2			
	Xeon X5260 (3.33GHz/6MB) ×1CPU					GQMR22DH-37NNNN2			
	Xeon E5205 (1.86GHz/6MB) ×1CPU					GQMR22DH-36NNNN2			

24 HA8000/RS220 (RS220 DH) RAID (SAS) モデル/ラックタイプ

[Windows Server 2003 R2, Standard x64 Edition 日本語版 (SP2) (5CAL 付き) プレインストールモデル] (*20)

モデル	プロセッサ	ディスプレイ コントローラ	内蔵 RAID	メモリー	CD-ROM/DVD-ROM	セット形名	希望小売価格	保守料(月額)	
								維持保守	出張修理
Windows Server 2003 R2, Standard x64 Edition 日本語版 (SP2) (5CAL 付き) プレインストールモデル	Xeon E5450 (3GHz/2x6MB) ×1CPU	SAS	選択 (*2)(*3)	選択 (*1)	選択 (*5)	GQLR22DH-3BNNNN2	完売しました。		
	Xeon E5430 (2.66GHz/2x6MB) ×1CPU					GQLR22DH-3ANNNN2			
	Xeon E5405 (2GHz/2x6MB) ×1CPU					GQLR22DH-39NNNN2			
	Xeon X5260 (3.33GHz/6MB) ×1CPU					GQLR22DH-37NNNN2			
	Xeon E5205 (1.86GHz/6MB) ×1CPU					GQLR22DH-36NNNN2			

各モデル共通仕様	標準搭載品	1000BASE-Tx2
	標準添付品	JP1/ServerConductor/Agent (Windows)

*1: メモリーボードは、搭載必須製品です。必要なメモリーボード(純正品)を選択の上、購入願います。

*2: 内蔵ハードディスクは、搭載必須製品です。必要な内蔵ハードディスク(純正品)を選択の上、購入願います。

*3: 標準のRAIDレベルは、RAID5です。RAIDレベル0, 1, 6, 10, JBODを選択の場合、別途RAID設定サービス(SD-41A1-N10G)を購入願います。

*5: CD-ROM/DVD-ROMは、搭載必須製品です。必要なデバイスを選択の上、購入願います。

*20: Windows Server 2003 x64 Editions 環境には、制限事項がありますので「7.1 OS情報」/「Windows Server 2003 x64 Editions プレインストールモデルの制限事項」を参照願います。

<システム装置および内蔵オプション編>

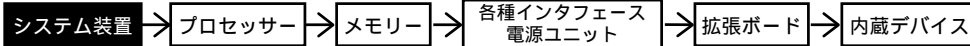

<外付けオプション編>へ

・ディスプレイ装置、・スイッチングHUB、・外付け装置、
・無停電電源装置<タワータイプ用>等

<ラックキャビネット編>へ

・ラックオプション品
・無停電電源装置<ラックタイプ>

25 HA8000/RS220 (RS220 DH) RAID (SAS) モデル/ラックタイプ

[Windows Server 2003 R2, Enterprise Edition 日本語版 (SP2) (25CAL 付き) プレインストールモデル]

モデル	プロセッサ	ディスプレイ コントローラ	内蔵 RAID	メモリー	CD-ROM/DVD-ROM DVD-RAM	セット形名	希望小売価格	保守料(月額)	
								維持保守	出張修理
Windows Server 2003 R2, Enterprise Edition 日本語版 (SP2) (25CAL 付き) プレインストールモデル	Xeon E5450 (3GHz/2x6MB) ×1CPU	SAS	選択 (*2)(*3)	選択 (*1)	選択 (*4)	GQMR22DH-3BNNNN1	完売しました。		
	Xeon E5430 (2.66GHz/2x6MB) ×1CPU					GQMR22DH-3ANNNN1			
	Xeon E5405 (2GHz/2x6MB) ×1CPU					GQMR22DH-39NNNN1			
	Xeon X5260 (3.33GHz/6MB) ×1CPU					GQMR22DH-37NNNN1			
	Xeon E5205 (1.86GHz/6MB) ×1CPU					GQMR22DH-36NNNN1			

26 HA8000/RS220 (RS220 DH) RAID (SAS) モデル/ラックタイプ

[Windows Server 2003 R2, Standard Edition 日本語版 (SP2) (5CAL 付き) プレインストールモデル]

モデル	プロセッサ	ディスプレイ コントローラ	内蔵 RAID	メモリー	CD-ROM/DVD-ROM DVD-RAM	セット形名	希望小売価格	保守料(月額)	
								維持保守	出張修理
Windows Server 2003 R2, Standard Edition 日本語版 (SP2) (5CAL 付き) プレインストールモデル	Xeon E5450 (3GHz/2x6MB) ×1CPU	SAS	292GB フレイ 146GB × 3: RAID5 (*3) SAS: 15000r/min	2GB 1GB × 2: ECC DDR2 SDRAM: 667MHz	DVD-ROM (8倍速)	GQLR22DH-3B35DN1	完売しました。		
			146GB フレイ 73GB × 3: RAID5 (*3) SAS: 15000r/min			GQLR22DH-3B34DN1			
			選択 (*2)(*3)			GQLR22DH-3BNNNN1			
	Xeon E5430 (2.66GHz/2x6MB) ×1CPU		292GB フレイ 146GB × 3: RAID5 (*3) SAS: 15000r/min	2GB 1GB × 2: ECC DDR2 SDRAM: 667MHz	DVD-ROM (8倍速)	GQLR22DH-3A35DN1			
			146GB フレイ 73GB × 3: RAID5 (*3) SAS: 15000r/min			GQLR22DH-3A34DN1			
			選択 (*2)(*3)			GQLR22DH-3ANNNN1			
	Xeon E5405 (2GHz/2x6MB) ×1CPU		292GB フレイ 146GB × 3: RAID5 (*3) SAS: 15000r/min	2GB 1GB × 2: ECC DDR2 SDRAM: 667MHz	DVD-ROM (8倍速)	GQLR22DH-3935DN1			
			146GB フレイ 73GB × 3: RAID5 (*3) SAS: 15000r/min			GQLR22DH-3934DN1			
			選択 (*2)(*3)			GQLR22DH-39NNNN1			
	Xeon X5260 (3.33GHz/6MB) ×1CPU		292GB フレイ 146GB × 3: RAID5 (*3) SAS: 15000r/min	2GB 1GB × 2: ECC DDR2 SDRAM: 667MHz	DVD-ROM (8倍速)	GQLR22DH-3735DN1			
			146GB フレイ 73GB × 3: RAID5 (*3) SAS: 15000r/min			GQLR22DH-3734DN1			
			選択 (*2)(*3)			GQLR22DH-37NNNN1			
	Xeon E5205 (1.86GHz/6MB) ×1CPU		292GB フレイ 146GB × 3: RAID5 (*3) SAS: 15000r/min	2GB 1GB × 2: ECC DDR2 SDRAM: 667MHz	DVD-ROM (8倍速)	GQLR22DH-3635DN1			
			146GB フレイ 73GB × 3: RAID5 (*3) SAS: 15000r/min			GQLR22DH-3634DN1			
			選択 (*2)(*3)			GQLR22DH-36NNNN1			

27 HA8000/RS220 (RS220 DH) RAID (SAS) モデル/ラックタイプ

[OSなしモデル]

モデル	プロセッサ	ディスプレイ コントローラ	内蔵 RAID	メモリー	CD-ROM/DVD-ROM DVD-RAM	セット形名	希望小売価格	保守料(月額)	
								維持保守	出張修理
OSなしモデル	Xeon E5450 (3GHz/2x6MB) ×1CPU	SAS	選択 (*2)(*3)	選択 (*1)	選択 (*4)	GQAR22DH-3BNNNN0	¥667,800 (税抜)¥636,000	¥4,060 (税抜)¥3,867	¥3,045 (税抜)¥2,900
	Xeon E5430 (2.66GHz/2x6MB) ×1CPU					GQAR22DH-3ANNNN0	¥597,450 (税抜)¥569,000	¥3,588 (税抜)¥3,417	¥2,695 (税抜)¥2,567
	Xeon E5405 (2GHz/2x6MB) ×1CPU					GQAR22DH-39NNNN0	¥515,550 (税抜)¥491,000	¥3,045 (税抜)¥2,900	¥2,284 (税抜)¥2,175
	Xeon X5260 (3.33GHz/6MB) ×1CPU					GQAR22DH-37NNNN0	¥660,450 (税抜)¥629,000	¥4,008 (税抜)¥3,817	¥3,010 (税抜)¥2,867
	Xeon E5205 (1.86GHz/6MB) ×1CPU					GQAR22DH-36NNNN0	¥471,450 (税抜)¥449,000	¥2,748 (税抜)¥2,617	¥2,065 (税抜)¥1,967

各モデル共通仕様	標準搭載品	1000BASE-Tx2
	標準添付品	JP1/ServerConductor/Agent (Windows)

*1: メモリーボードは、搭載必須製品です。必要なメモリーボード(純正品)を選択の上、購入願います。
 *2: 内蔵ハードディスクは、搭載必須製品です。必要な内蔵ハードディスク(純正品)を選択の上、購入願います。
 *3: 標準のRAIDレベルは、RAID5です。RAIDレベル0, 1, 6, 10, JBODを選択の場合、別途RAID設定サービス(SD-41A1-N10G)を購入願います。
 *4: CD-ROM/DVD-ROM/DVD-RAMは、搭載必須製品です。必要なデバイスを選択の上、購入願います。

<システム装置および内蔵オプション編>

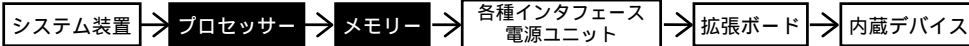

<外付けオプション編>へ

・ディスプレイ装置、・スイッチングHUB、・外付け装置、
・無停電電源装置<タワータイプ用>等

<ラックキャビネット編>へ

・ラックオプション品
・無停電電源装置<ラックタイプ>

RS220 AH
RS220 BH
RS220 DH

プロセッサ

9 9 9

プロセッサスロット 1-2

- 選択
- プロセッサ
(Xeon E5205 (1.86GHz/L2 キャッシュ 6MB))
(GQ-ECDPD1P8AEX) [加付] ¥67,200(税込)
(GQ-ECDPD1P8A) ¥67,200(税込)
・システム装置に1個標準搭載されます。
 - プロセッサ
(Xeon X5260 (3.33GHz/L2 キャッシュ 6MB))
(GQ-ECDPD3P3AEX) [加付] ¥189,000(税込)
(GQ-ECDPD3P3A) ¥189,000(税込)
・システム装置に1個標準搭載されます。
 - プロセッサ
(Xeon E5405 (2GHz/L2 キャッシュ 2x6MB))
(GQ-ECDPD2P0AEX) [加付] ¥94,500(税込)
(GQ-ECDPD2P0A) ¥94,500(税込)
・システム装置に1個標準搭載されます。
 - プロセッサ
(Xeon E5430 (2.66GHz/L2 キャッシュ 2x6MB))
(GQ-ECDPD2P6AEX) [加付] ¥181,650(税込)
(GQ-ECDPD2P6A) ¥181,650(税込)
・システム装置に1個標準搭載されます。
 - プロセッサ
(Xeon E5450 (3GHz/L2 キャッシュ 2x6MB))
(GQ-ECDPD3P0AEX) [加付] ¥273,000(税込)
(GQ-ECDPD3P0A) ¥273,000(税込)
・システム装置に1個標準搭載されます。

・ [加付] はカスタムメイド対象製品です。
・ 表記の価格は、希望小売価格です。

システム装置本体 I/F & スロット

- ディスプレイインタフェース
- キーボードインタフェース
- マウスインタフェース
- シリアルインタフェース (COM1)
- シリアルインタフェース (COM2)
- パラレルインタフェース
- SCSI インタフェース
- ネットワークインタフェース
- プロセッサスロット
- メモリスロット
- 拡張スロット
- 拡張ストレージベイ
- 電源スロット
- I D E インタフェース
- F D D インタフェース
- U S B インタフェース

(凡例) : 同時接続〔搭載〕可
: 選択接続〔搭載〕のみ

- プロセッサ搭載条件表 -

- ・仕様の異なるプロセッサの混在はできません。
- ・仕様の異なるプロセッサへの入替えはできません。また、2CPUから1CPUへの変更もできません。

< H A 8 0 0 0 / R S 2 2 0 A H , B H , D H >

【プロセッサ搭載パターン】

プロセッサ数	プロセッサスロット	
	1	2
1CPU	プロセッサ	-
2CPU	プロセッサ	プロセッサ

網掛け部分のプロセッサは標準搭載されますので、別途購入の必要はありません。

メモリー

10 10 10

メモリスロット 1-8

メモリーは、搭載必須製品です。
必要なメモリーボードを選択
の上、購入願います。

- 選択
- メモリーボード
(1GB(512MBx2):DDR2 SDRAM)
(GQ-MJ701G2MEX) [加付] ¥42,000(税込)
(GQ-MJ701G2M) ¥42,000(税込)
・本ボードはメモリスロットを2個使用します。
 - メモリーボード
(2GB(1GBx2):DDR2 SDRAM)
(GQ-MJ702G2MEX) [加付] ¥84,000(税込)
(GQ-MJ702G2M) ¥84,000(税込)
・本ボードはメモリスロットを2個使用します。
 - メモリーボード
(4GB(2GBx2):DDR2 SDRAM)
(GQ-MJ704G2MEX) [加付] ¥155,400(税込)
(GQ-MJ704G2M) ¥155,400(税込)
・本ボードはメモリスロットを2個使用します。
 - メモリーボード
(8GB(4GBx2):DDR2 SDRAM)
(GQ-MJ708G2MEX) [加付] ¥472,500(税込)
(GQ-MJ708G2M) ¥472,500(税込)
・本ボードはメモリスロットを2個使用します。

- メモリー搭載条件表 -

- ・メモリーボードの搭載位置/順序は下記条件となります。

< H A 8 0 0 0 / R S 2 2 0 A H , B H , D H >

【実装条件】

- ・必ず2枚単位で実装します。
- ・スロット1, 3は同一形名のメモリーボードを実装します。(スロット2, 4 / スロット5, 7 / スロット6, 8も同様)

メモリー実装構成	スロット1	スロット2	スロット3	スロット4	スロット5	スロット6	スロット7	スロット8
メモリーボード 2枚時	-	-	-	-	-	-	-	-
メモリーボード 4枚時	-	-	-	-	-	-	-	-
メモリーボード 6枚時	-	-	-	-	-	-	-	-
メモリーボード 8枚時	-	-	-	-	-	-	-	-

: 搭載順序

【実装条件】

- ・メモリーボードの容量別の搭載順序は下記となります。
(メモリースロット1,3に実装の容量) (メモリースロット5,7に実装の容量) (メモリースロット2,4に実装の容量) (メモリースロット6,8に実装の容量)

<システム装置および内蔵オプション編>

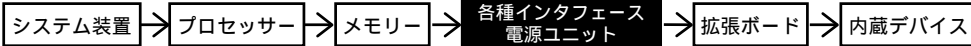

<外付けオプション編>へ

・ディスプレイ装置、・スイッチングHUB、・外付け装置、
・無停電電源装置<タワータイプ用>等

<ラックキャビネット編>へ

・ラックオプション品
・無停電電源装置<ラックタイプ>

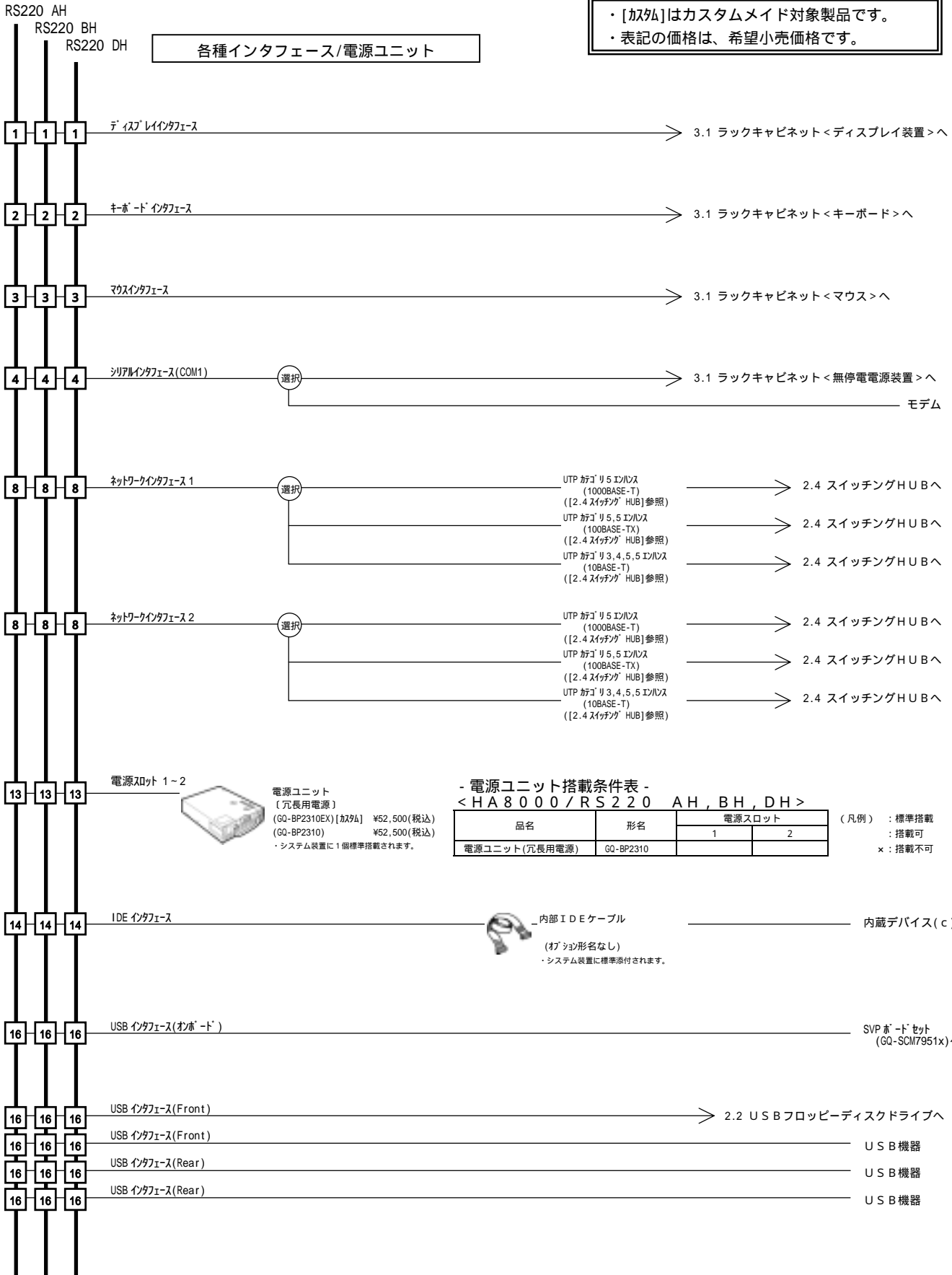

<システム装置および内蔵オプション編>

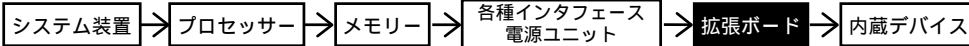

<外付けオプション編>へ

・ディスプレイ装置、・スイッチングHUB、・外付け装置、
・無停電電源装置<タワータイプ用>等

<ラックキャビネット編>へ

・ラックオプション品
・無停電電源装置<ラックタイプ>

RS220 AH
RS220 BH
RS220 DH

拡張ボード

各拡張ボードは同時選択可能ですが、搭載条件があります。
搭載条件表を合わせてご参照下さい。

・[カスタム]はカスタムメイド対象製品です。
・表記の価格は、希望小売価格です。

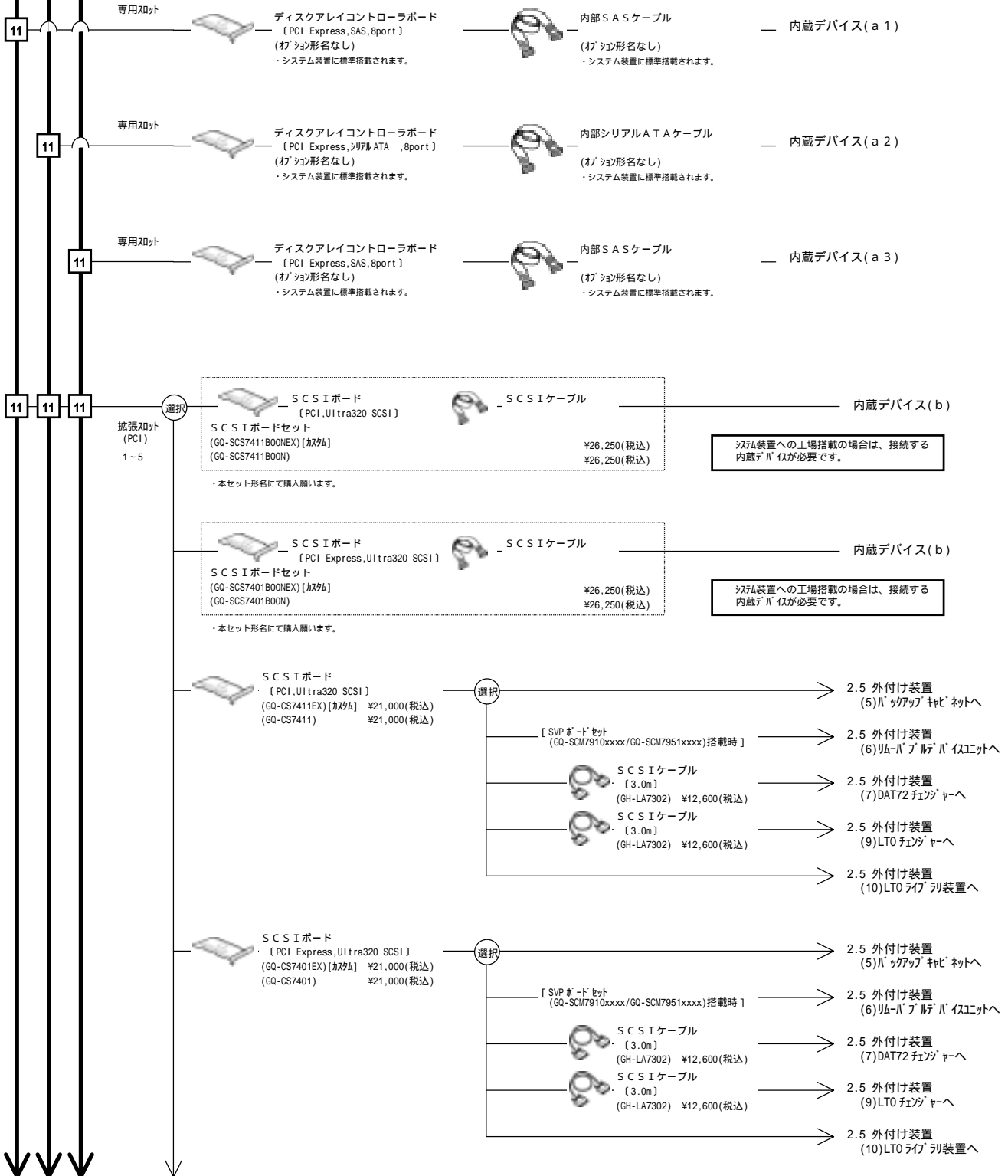

<システム装置および内蔵オプション編>

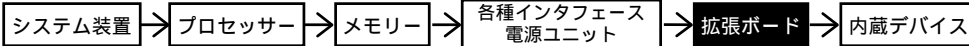

<外付けオプション編>へ

・ディスプレイ装置、・スイッチングHUB、・外付け装置、
・無停電電源装置<タワータイプ用>等

<ラックキャビネット編>へ

・ラックオプション品
・無停電電源装置<ラックタイプ>

・ [加税] はカスタムメイド対象製品です。
・ 表記の価格は、希望小売価格です。

RS220 AH
RS220 BH
RS220 DH



LANボード
〔PCI,1000BASE-T〕
(GQ-CN7542EX) [加税] ¥27,300(税込)
(GQ-CN7542) ¥27,300(税込)
Windows Server 2008 環境時は、未加税です。

同時 UTP カテゴリ5 イーハス (1000BASE-T) (2.4スイッチング HUB)参照

→ 2.4 スwitching HUBへ



LANボード
〔PCI,1000BASE-T,2Port〕
(GQ-CN6552EX) [加税] ¥38,850(税込)
(GQ-CN6552) ¥38,850(税込)

同時 UTP カテゴリ5 イーハス (1000BASE-T) (2.4スイッチング HUB)参照
同時 UTP カテゴリ5 イーハス (1000BASE-T) (2.4スイッチング HUB)参照

→ 2.4 スwitching HUBへ

→ 2.4 スwitching HUBへ



LANボードセット
〔PCI Express,1000BASE-T〕
(GQ-SCN757200NEX) [加税] ¥33,600(税込)
・LowProfile PCI スロット及びフルサイズ PCI スロット搭載用

同時 UTP カテゴリ5 イーハス (1000BASE-T) (2.4スイッチング HUB)参照

→ 2.4 スwitching HUBへ



LANボード
〔PCI Express,1000BASE-T〕
(GQ-CN7572) ¥33,600(税込)
・フルサイズ PCI スロット搭載現地増設用

同時 UTP カテゴリ5 イーハス (1000BASE-T) (2.4スイッチング HUB)参照

→ 2.4 スwitching HUBへ



LANボード
〔PCI Express,1000BASE-T〕
(GQ-CN7573) ¥33,600(税込)
・LowProfile PCI スロット搭載現地増設用

同時 UTP カテゴリ5 イーハス (1000BASE-T) (2.4スイッチング HUB)参照

→ 2.4 スwitching HUBへ



LANボードセット
〔PCI Express,1000BASE-T,2Port〕
(GQ-SCN758200NEX) [加税] ¥39,900(税込)
・LowProfile PCI スロット及びフルサイズ PCI スロット搭載用

同時 UTP カテゴリ5 イーハス (1000BASE-T) (2.4スイッチング HUB)参照
同時 UTP カテゴリ5 イーハス (1000BASE-T) (2.4スイッチング HUB)参照

→ 2.4 スwitching HUBへ

→ 2.4 スwitching HUBへ



LANボード
〔PCI Express,1000BASE-T,2Port〕
(GQ-CN7582) ¥39,900(税込)
・フルサイズ PCI スロット搭載現地増設用

同時 UTP カテゴリ5 イーハス (1000BASE-T) (2.4スイッチング HUB)参照
同時 UTP カテゴリ5 イーハス (1000BASE-T) (2.4スイッチング HUB)参照

→ 2.4 スwitching HUBへ

→ 2.4 スwitching HUBへ



LANボード
〔PCI Express,1000BASE-T,2Port〕
(GQ-CN7583) ¥39,900(税込)
・LowProfile PCI スロット搭載現地増設用

同時 UTP カテゴリ5 イーハス (1000BASE-T) (2.4スイッチング HUB)参照
同時 UTP カテゴリ5 イーハス (1000BASE-T) (2.4スイッチング HUB)参照

→ 2.4 スwitching HUBへ

→ 2.4 スwitching HUBへ



SASボード
〔PCI Express,12Gbps〕
(GQ-CE7101EX) [加税] ¥126,000(税込)
(GQ-CE7101) ¥126,000(税込)

*1:同一システム装置へ BR20(BR201), BR50, BR1600 及び Fibre Channel システムの混在接続はできません。

選択

→ 2.5 外付け装置 *1

(1)BR20(BR201)へ

→ 2.5 外付け装置 (10)LTOライヴ リ装置へ



SASボード
〔PCI Express,12Gbps〕
(GQ-CE7103EX) [加税] ¥126,000(税込)
(GQ-CE7103) ¥126,000(税込)
・LowProfile PCI スロット搭載用

*1:同一システム装置へ BR20(BR201), BR50, BR1600 及び Fibre Channel システムの混在接続はできません。

選択

→ 2.5 外付け装置 *1

(1)BR20(BR201)へ

→ 2.5 外付け装置 (10)LTOライヴ リ装置へ



Fibre Channelボード
〔PCI Express,FC-PH-3/FC-AL-2 準拠,4Gbps〕
(GQ-CC7425EX) [加税] ¥186,900(税込)
(GQ-CC7425) ¥186,900(税込)

*1:同一システム装置へ BR20(BR201), BR50, BR1600 及び Fibre Channel システムの混在接続はできません。

→ 2.5 外付け装置 *1

(2)BR50 へ



Fibre Channelボード
〔PCI Express,FC-PH-3/FC-AL-2 準拠,4Gbps〕
(GQ-CC7426EX) [加税] ¥186,900(税込)
(GQ-CC7426) ¥186,900(税込)
・LowProfile PCI スロット搭載用

*1:同一システム装置へ BR20(BR201), BR50, BR1600 及び Fibre Channel システムの混在接続はできません。

→ 2.5 外付け装置 *1

(2)BR50 へ

<システム装置および内蔵オプション編>

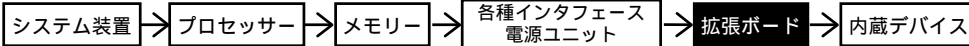

<外付けオプション編>へ

- ・ディスプレイ装置、・スイッチングHUB、・外付け装置、
・無停電電源装置<タワータイプ用>等

<ラックキャビネット編>へ

- ・ラックオプション品
・無停電電源装置<ラックタイプ>

・[加付]はカスタムメイド対象製品です。
・表記の価格は、希望小売価格です。

RS220 AH
RS220 BH
RS220 DH



Fibre Channel ボード
【PCI Express, FC-PH-3/
FC-AL-2 準拠, 4Gbps, 7.5m 接続】
(GQ-CC7405EX) [加付] ¥373,800(税込)
(GQ-CC7405) ¥373,800(税込)

*1:同一システム装置へ BR20(BR201), BR50, BR1600
及び Fibre Channel 接続の混在接続はできません。



- 2.5 外付け装置 *1
(2)BR50 へ
- 2.5 外付け装置 *1
(2)BR50 へ



Fibre Channel ボード
【PCI Express, FC-PH-3/
FC-AL-2 準拠, 4Gbps, 7.5m 接続】
(GQ-CC7406EX) [加付] ¥373,800(税込)
(GQ-CC7406) ¥373,800(税込)
・LowProfile PCI スロット搭載用

*1:同一システム装置へ BR20(BR201), BR50, BR1600
及び Fibre Channel 接続の混在接続はできません。



- 2.5 外付け装置 *1
(2)BR50 へ
- 2.5 外付け装置 *1
(2)BR50 へ



Fibre Channel ボード
【PCI Express, FC-PH-3/
FC-AL-2 準拠, 4Gbps】
(GQ-CC7421EX) [加付] ¥343,350(税込)
(GQ-CC7421) ¥343,350(税込)
・BR50 接続は、Fibre Channel ボード [GQ-CC7425EX/GQ-CC7425]へ切替え(2008.07.25.より)

*1:同一システム装置へ BR20(BR201), BR50, BR1600
及び Fibre Channel 接続の混在接続はできません。



- 2.5 外付け装置 *1
(3)BR1600 へ
- 2.5 外付け装置 *1
(4) Fibre Channel システムへ
- 2.5 外付け装置
(10)LTO ライブ リ装置へ
- 2.5 外付け装置
(11)大型テープ ライブ リ装置へ



Fibre Channel ボード
【PCI Express, FC-PH-3/
FC-AL-2 準拠, 4Gbps】
(GQ-CC7423EX) [加付] ¥343,350(税込)
(GQ-CC7423) ¥343,350(税込)
・LowProfile PCI スロット搭載用
・BR50 接続は、Fibre Channel ボード [GQ-CC7426EX/GQ-CC7426]へ切替え(2008.07.25.より)

*1:同一システム装置へ BR20(BR201), BR50, BR1600
及び Fibre Channel 接続の混在接続はできません。



- 2.5 外付け装置 *1
(3)BR1600 へ
- 2.5 外付け装置 *1
(4) Fibre Channel システムへ
- 2.5 外付け装置
(10)LTO ライブ リ装置へ
- 2.5 外付け装置
(11)大型テープ ライブ リ装置へ



Fibre Channel ボード
【PCI Express, FC-PH-3/
FC-AL-2 準拠, 4Gbps, 7.5m 接続】
(GQ-CC7402EX) [加付] ¥460,950(税込)
(GQ-CC7402) ¥460,950(税込)
・BR50 接続は、Fibre Channel ボード [GQ-CC7405EX/GQ-CC7405]へ切替え(2008.07.25.より)

*1:同一システム装置へ BR20(BR201), BR50, BR1600
及び Fibre Channel 接続の混在接続はできません。



- 2.5 外付け装置 *1
(3)BR1600 へ
- 2.5 外付け装置 *1
(3)BR1600 へ
- 2.5 外付け装置 *1
(4) Fibre Channel システムへ
- 2.5 外付け装置 *1
(4) Fibre Channel システムへ
- 2.5 外付け装置
(10)LTO ライブ リ装置へ
- 2.5 外付け装置
(10)LTO ライブ リ装置へ
- 2.5 外付け装置
(11)大型テープ ライブ リ装置へ
- 2.5 外付け装置
(11)大型テープ ライブ リ装置へ



Fibre Channel ボード
【PCI Express, FC-PH-3/
FC-AL-2 準拠, 4Gbps, 7.5m 接続】
(GQ-CC7403EX) [加付] ¥460,950(税込)
(GQ-CC7403) ¥460,950(税込)
・LowProfile PCI スロット搭載用
・BR50 接続は、Fibre Channel ボード [GQ-CC7406EX/GQ-CC7406]へ切替え(2008.07.25.より)

*1:同一システム装置へ BR20(BR201), BR50, BR1600
及び Fibre Channel 接続の混在接続はできません。



- 2.5 外付け装置 *1
(3)BR1600 へ
- 2.5 外付け装置 *1
(3)BR1600 へ
- 2.5 外付け装置 *1
(4) Fibre Channel システムへ
- 2.5 外付け装置 *1
(4) Fibre Channel システムへ
- 2.5 外付け装置
(10)LTO ライブ リ装置へ
- 2.5 外付け装置
(10)LTO ライブ リ装置へ
- 2.5 外付け装置
(11)大型テープ ライブ リ装置へ
- 2.5 外付け装置
(11)大型テープ ライブ リ装置へ

<システム装置および内蔵オプション編>

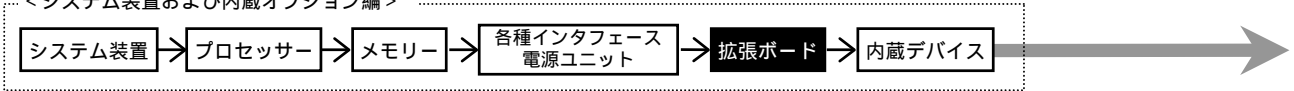

<外付けオプション編>へ

・ディスプレイ装置、・スイッチングHUB、・外付け装置、
・無停電電源装置<タワータイプ用>等

<ラックキャビネット編>へ

・ラックオプション品
・無停電電源装置<ラックタイプ>

・ [カスタム] はカスタムメイド対象製品です。
・ 表記の価格は、希望小売価格です。

RS220 AH
RS220 BH
RS220 DH

SVPボード
〔PCI, 100BASE-TX, 電源エト付き〕

・ SVPマイクロプログラム

ネットワーク
インタフェース

SVPボードセット
(GQ-SCM79004YONEX) [カスタム]
(GQ-SCM79004YON)

電源コンセントが1個必要です。

¥110,250(税込)
¥110,250(税込)

UTP 対応 5.5m 100BASE-TX
〔2.4スイッチング HUB〕参照

⇒ 2.4 スwitching HUB へ

SVPボード
〔PCI, 100BASE-TX, 電源エト付き〕

・ SVPマイクロプログラム

ネットワーク
インタフェース

外部筐体
電源連動機能

MANAGEMENT
インタフェース
(Max5 台まで接続可)

SVPボードセット
(GQ-SCM79104YONEX) [カスタム]
(GQ-SCM79104YON)

電源コンセントが1個必要です。

¥176,400(税込)
¥176,400(税込)

UTP 対応 5.5m 100BASE-TX
〔2.4スイッチング HUB〕参照

⇒ 2.4 スwitching HUB へ

メンテナンスケーブル
〔2.0m〕
(GH-LY7151) ¥8,400(税込)

リモート管理ユニット(GOORR166)へ

・リモート管理ユニットへの接続時は、リモート管理ユニットに
メンテナンスケーブルがセットされていますので別途購入の必要はありません。

SVPボード
〔PCI, 100BASE-TX, 電源エト付き〕

・ SVPマイクロプログラム

ネットワーク
インタフェース

外部筐体
電源連動機能

MANAGEMENT
インタフェース
(Max5 台まで接続可)

リモート
コンソール機能

USB
インタフェース

SVPボードセット
(GQ-SCM7951200NEX) [カスタム]
(GQ-SCM7951200N)

電源コンセントが1個必要です。

¥210,000(税込)
¥210,000(税込)

UTP 対応 5.5m 100BASE-TX
〔2.4スイッチング HUB〕参照

⇒ 2.4 スwitching HUB へ

メンテナンスケーブル
〔2.0m〕
(GH-LY7151) ¥8,400(税込)

リモート管理ユニット(GOORR166)へ

USBケーブル
・ SVPボードセットに標準添付されます。

オンボード
USB インターフェースへ

・リモート管理ユニットへの接続時は、リモート管理ユニットに
メンテナンスケーブルがセットされていますので別途購入の必要はありません。

11 11

拡張知ト
(PCI)
5

SASボード
〔PCI Express, 12Gbps〕

SASケーブル

SASボードセット
(GQ-SCE7101A20NEX) [カスタム]
(GQ-SCE7101A20N)

¥39,900(税込)
¥39,900(税込)

・本セット形名にて購入願います。

内蔵デバイス(d)

<システム装置および内蔵オプション編>

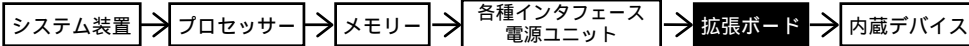

<外付けオプション編>へ

- ・ディスプレイ装置、・スイッチングHUB、・外付け装置、
- ・無停電電源装置<タワータイプ用>等

<ラックキャビネット編>へ

- ・ラックオプション品
- ・無停電電源装置<ラックタイプ>

- 拡張ボード搭載条件表 -

- ・拡張ボードの搭載位置および最大搭載枚数については、下表のとおりです。
- ・SVPボードをご使用の場合、管理用ソフトウェアのJP1/ServerConductor/Advanced Agentを必ずご購入ください。また、ご使用の機能に応じてJP1/ServerConductor/Server Managerが必要となります。

<HA8000/RS220 AH RAID(SAS)モデル>

品名	形名	拡張ボード優先順位	最大搭載枚数	拡張スロット PCI				
				PCI Express 8レーン		64bit/100MHz 3.3V ⁺		PCI Express 4レーン
				LowProfile		フルサイズ		
				1	2	3 (*4)	4	5
SCSIボードセット (*1)	G0-SCS7411B00NEX G0-SCS7411B00N	[2]	1 (択一)	x	x			x
SCSIボードセット (*1)	G0-SCS7401B00NEX G0-SCS7401B00N	[15]		x	x	x	x	
SCSIボード	G0-CS7411EX G0-CS7411	[2]	2	x	x			x
SCSIボード	G0-CS7401EX G0-CS7401	[15]	1	x	x	x	x	
LANボード(1000BASE-T) (*3)	G0-CN7542EX G0-CN7542	[3]	2	x	x			x
LANボード(1000BASE-T 2Port)	G0-CN6552EX G0-CN6552	[4]	2	x	x			x
LANボードセット(1000BASE-T) (*2)	G0-SCN7572000NEX	[18]	3			x	x	
LANボード(1000BASE-T)	G0-CN7572	[16]	1	x	x	x	x	
LANボード(1000BASE-T)	G0-CN7573	[17]	2			x	x	x
LANボードセット(1000BASE-T 2Port) (*2)	G0-SCN7582000NEX	[21]	3			x	x	
LANボード(1000BASE-T 2Port)	G0-CN7582	[19]	1	x	x	x	x	
LANボード(1000BASE-T 2Port)	G0-CN7583	[20]	2			x	x	x
SASボードセット	G0-SCE7101A20NEX G0-SCE7101A20N	[13]	1	x	x	x	x	
SASボード	G0-CE7101EX G0-CE7101	[13]	1	x	x	x	x	
SASボード	G0-CE7103EX G0-CE7103	[14]	2			x	x	x
Fibre Channelボード	G0-CC7425EX G0-CC7425	[6]	1	x	x	x	x	
Fibre Channelボード	G0-CC7426EX G0-CC7426	[8]	2			x	x	x
Fibre Channelボード	G0-CC7405EX G0-CC7405	[10]	1	x	x	x	x	
Fibre Channelボード	G0-CC7406EX G0-CC7406	[12]	2			x	x	x
Fibre Channelボード	G0-CC7421EX G0-CC7421	[5]	1	x	x	x	x	
Fibre Channelボード	G0-CC7423EX G0-CC7423	[7]	2			x	x	x
Fibre Channelボード	G0-CC7402EX G0-CC7402	[9]	1	x	x	x	x	
Fibre Channelボード	G0-CC7403EX G0-CC7403	[11]	2			x	x	x
SVPボードセット	G0-SCM79004YONEX G0-SCM79004YON	[1]	1 (択一)	x	x			x
SVPボードセット	G0-SCM79104YONEX G0-SCM79104YON	[1]		x	x			x
SVPボードセット	G0-SCM7951200NEX G0-SCM7951200N	[1]		x	x			x

(凡例) : 標準搭載
 : 搭載可(搭載優先順位)
 x : 搭載不可

*1: 2x4装置への工場搭載の場合は、接続する内蔵デバイスが必要です。
 *2: 既設2x4装置への増設はできません。又、既設品の搭載ADP位置(フルサイズ ADP LowProfile ADP)変更はできません。
 *3: Windows Server 2008 環境時は、未対応です。
 *4: ADP 3へは、下図A斜線部分に部品搭載のあるフルサイズADPのボードは搭載出来ません。
 又、下図A網掛け部分に高さ7mmを超える部品搭載のあるフルサイズADPのボードは搭載出来ません。(図A参照)

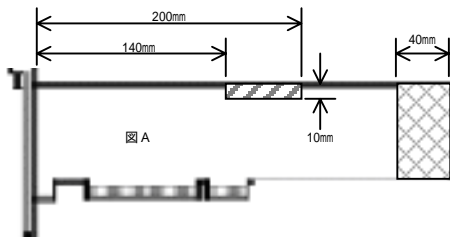

<システム装置および内蔵オプション編>

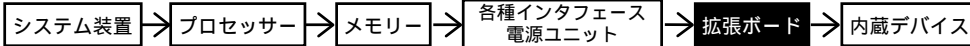

<外付けオプション編>へ

- ・ディスプレイ装置、・スイッチングHUB、・外付け装置、
- ・無停電電源装置<タワータイプ用>等

<ラックキャビネット編>へ

- ・ラックオプション品
- ・無停電電源装置<ラックタイプ>

- 拡張ボード搭載条件表 -

- ・拡張ボードの搭載位置および最大搭載枚数については、下表のとおりです。
- ・SVPボードをご使用の場合、管理用ソフトウェアのJP1/ServerConductor/Advanced Agentを必ずご購入ください。また、ご使用の機能に応じてJP1/ServerConductor/Server Managerが必要となります。

<HA8000/RS220 BH RAID(シリアルATA)モデル>

品名	形名	拡張ボード優先順位	最大搭載枚数	拡張スロット PCI				
				PCI Express 8レーン		64bit/100MHz 3.3V ⁺		PCI Express 4レーン
				LowProfile		フルサイズ		
				1	2	3 (*4)	4	5
SCSIボードセット (*1)	G0-SCS7411B00NEX G0-SCS7411B00N	[2]	1 (択一)	x	x			x
SCSIボードセット (*1)	G0-SCS7401B00NEX G0-SCS7401B00N	[15]		x	x	x	x	
SCSIボード	G0-CS7411EX G0-CS7411	[2]	2	x	x			x
SCSIボード	G0-CS7401EX G0-CS7401	[15]	1	x	x	x	x	
LANボード(1000BASE-T) (*3)	G0-CN7542EX G0-CN7542	[3]	2	x	x			x
LANボード(1000BASE-T 2Port)	G0-CN6552EX G0-CN6552	[4]	2	x	x			x
LANボードセット(1000BASE-T) (*2)	G0-SCN7572000NEX	[18]	3			x	x	
LANボード(1000BASE-T)	G0-CN7572	[16]	1	x	x	x	x	
LANボード(1000BASE-T)	G0-CN7573	[17]	2			x	x	x
LANボードセット(1000BASE-T 2Port) (*2)	G0-SCN7582000NEX	[21]	3			x	x	
LANボード(1000BASE-T 2Port)	G0-CN7582	[19]	1	x	x	x	x	
LANボード(1000BASE-T 2Port)	G0-CN7583	[20]	2			x	x	x
SASボードセット	G0-SCE7101A20NEX G0-SCE7101A20N	[13]	1	x	x	x	x	
SASボード	G0-CE7101EX G0-CE7101	[13]	1	x	x	x	x	
SASボード	G0-CE7103EX G0-CE7103	[14]	2			x	x	x
Fibre Channelボード	G0-CC7425EX G0-CC7425	[6]	1	x	x	x	x	
Fibre Channelボード	G0-CC7426EX G0-CC7426	[8]	2			x	x	x
Fibre Channelボード	G0-CC7405EX G0-CC7405	[10]	1	x	x	x	x	
Fibre Channelボード	G0-CC7406EX G0-CC7406	[12]	2			x	x	x
Fibre Channelボード	G0-CC7421EX G0-CC7421	[5]	1	x	x	x	x	
Fibre Channelボード	G0-CC7423EX G0-CC7423	[7]	2			x	x	x
Fibre Channelボード	G0-CC7402EX G0-CC7402	[9]	1	x	x	x	x	
Fibre Channelボード	G0-CC7403EX G0-CC7403	[11]	2			x	x	x
SVPボードセット	G0-SCM79004Y0NEX G0-SCM79004Y0N	[1]	1 (択一)	x	x			x
SVPボードセット	G0-SCM79104Y0NEX G0-SCM79104Y0N	[1]		x	x			x
SVPボードセット	G0-SCM7951200NEX G0-SCM7951200N	[1]		x	x			x

(凡例) : 標準搭載
 : 搭載可(搭載優先順位)
 x : 搭載不可

*1: 2U装置への工場搭載の場合は、接続する内蔵デバイスが必要です。
 *2: 既設2U装置への増設はできません。又、既設品の搭載2U位置(フルサイズ 2U) LowProfile 2U)変更はできません。
 *3: Windows Server 2008 環境時は、未対応です。
 *4: 2U3へは、下図A斜線部分に部品搭載のあるフルサイズ/フルサイズのボードは搭載出来ません。
 又、下図A網掛け部分に高さ7mmを超える部品搭載のあるフルサイズ/フルサイズのボードは搭載出来ません。(図A参照)

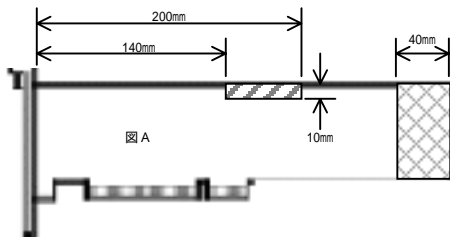

<システム装置および内蔵オプション編>

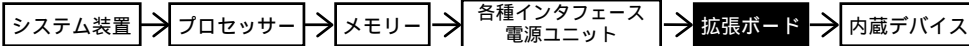

<外付けオプション編>へ

- ・ディスプレイ装置, ・スイッチングHUB, ・外付け装置,
- ・無停電電源装置<タワータイプ用>等

<ラックキャビネット編>へ

- ・ラックオプション品
- ・無停電電源装置<ラックタイプ>

- 拡張ボード搭載条件表 -

- ・拡張ボードの搭載位置および最大搭載枚数については、下表のとおりです。
- ・SVPボードをご使用の場合、管理用ソフトウェアのJP1/ServerConductor/Advanced Agentを必ずご購入ください。また、ご使用の機能に応じてJP1/ServerConductor/Server Managerが必要となります。

<HA8000/RS220 DH RAID(SAS)モデル>

品名	形名	拡張ボード優先順位	最大搭載枚数	拡張スロット PCI				
				PCI Express 8レーン		64bit/100MHz 3.3V 7脚型		PCI Express 4レーン
				LowProfile		7脚型		
				1	2	3 (*4)	4	5
SCSIボードセット (*1)	G0-SCS7411B00NEX G0-SCS7411B00N	[2]	1 (択一)	x	x			x
SCSIボードセット (*1)	G0-SCS7401B00NEX G0-SCS7401B00N	[15]		x	x	x	x	
SCSIボード	G0-CS7411EX G0-CS7411	[2]	2	x	x			x
SCSIボード	G0-CS7401EX G0-CS7401	[15]	1	x	x	x	x	
LANボード(1000BASE-T) (*3)	G0-CN7542EX G0-CN7542	[3]	2	x	x			x
LANボード(1000BASE-T 2Port)	G0-CN6552EX G0-CN6552	[4]	2	x	x			x
LANボードセット(1000BASE-T) (*2)	G0-SCN7572000NEX	[18]	3			x	x	
LANボード(1000BASE-T)	G0-CN7572	[16]	1	x	x	x	x	
LANボード(1000BASE-T)	G0-CN7573	[17]	2			x	x	x
LANボードセット(1000BASE-T 2Port) (*2)	G0-SCN7582000NEX	[21]	3			x	x	
LANボード(1000BASE-T 2Port)	G0-CN7582	[19]	1	x	x	x	x	
LANボード(1000BASE-T 2Port)	G0-CN7583	[20]	2			x	x	x
SASボード	G0-CE7101EX G0-CE7101	[13]	1	x	x	x	x	
SASボード	G0-CE7103EX G0-CE7103	[14]	2			x	x	x
Fibre Channelボード	G0-CC7425EX G0-CC7425	[6]	1	x	x	x	x	
Fibre Channelボード	G0-CC7426EX G0-CC7426	[8]	2			x	x	x
Fibre Channelボード	G0-CC7405EX G0-CC7405	[10]	1	x	x	x	x	
Fibre Channelボード	G0-CC7406EX G0-CC7406	[12]	2			x	x	x
Fibre Channelボード	G0-CC7421EX G0-CC7421	[5]	1	x	x	x	x	
Fibre Channelボード	G0-CC7423EX G0-CC7423	[7]	2			x	x	x
Fibre Channelボード	G0-CC7402EX G0-CC7402	[9]	1	x	x	x	x	
Fibre Channelボード	G0-CC7403EX G0-CC7403	[11]	2			x	x	x
SVPボードセット	G0-SCM79004YONEX G0-SCM79004YON	[1]	1 (択一)	x	x			x
SVPボードセット	G0-SCM79104YONEX G0-SCM79104YON	[1]		x	x			x
SVPボードセット	G0-SCM7951Z00NEX G0-SCM7951Z00N	[1]		x	x			x

(凡例) : 標準搭載
 : 搭載可(搭載優先順位)
 x : 搭載不可

*1: 汎用装置への工場搭載の場合は、接続する内蔵ケーブルが必要です。
 *2: 既設汎用装置への増設はできません。又、既設品の搭載位置(7脚型 2Port LowProfile 2Port)変更はできません。
 *3: Windows Server 2008 環境時は、未対応です。
 *4: 2Port 3へは、下図A斜線部分に部品搭載のある7脚型/7脚型 3のボードは搭載出来ません。
 又、下図A網掛け部分に高さ7mmを超える部品搭載のある7脚型/7脚型 3のボードは搭載出来ません。(図A参照)

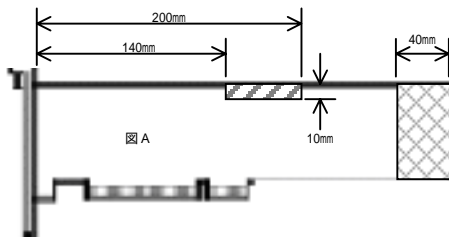

<システム装置および内蔵オプション編>

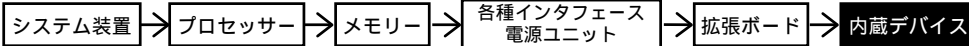

<外付けオプション編>へ

・ディスプレイ装置、・スイッチングHUB、・外付け装置、
・無停電電源装置<タワータイプ用>等

<ラックキャビネット編>へ

・ラックオプション品
・無停電電源装置<ラックタイプ>

RS220 AH
RS220 BH
RS220 DH

内蔵デバイス

搭載条件については搭載条件表をご参照下さい。
また、バックアップデバイスに必要なソフトについては[7. システム構成上の注意事項]をご参照下さい。

・[加税]はカスタムメイド対象製品です。
・表記の価格は、希望小売価格です。

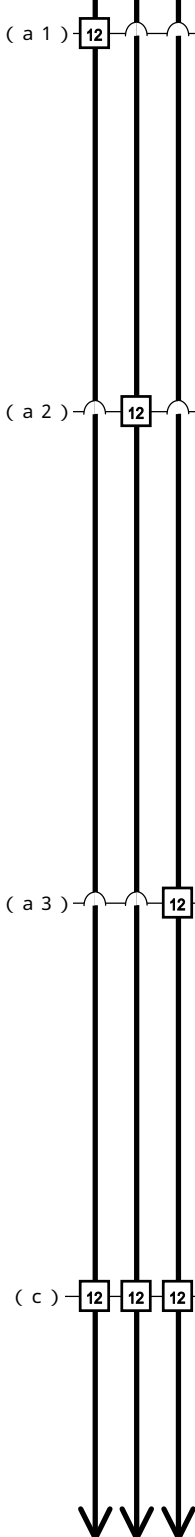

拡張スロットベイ3.5型 1-6

内蔵ハードディスクは、搭載必須製品です。
必要な内蔵ハードディスクを選択の上、
購入願います。

<ご注意>
・内蔵ハードディスク増設時には、必ず保守サービス
会社によるオプション増設サービスをご利用願います。

- 選択
- 内蔵ハードディスク
〔73GB, SAS(15000r/min), 3.5型, 熱対策対応〕
(GQ-UH70735DEX/RX) [加税] ¥52,500(税込)
(GQ-UH70735D) ¥52,500(税込)
・GQ-UHxxxxxxRX は別オプション対応製品です。
 - 内蔵ハードディスク
〔146GB, SAS(15000r/min), 3.5型, 熱対策対応〕
(GQ-UH71465DEX/RX) [加税] ¥84,000(税込)
(GQ-UH71465D) ¥84,000(税込)
・GQ-UHxxxxxxRX は別オプション対応製品です。
 - 内蔵ハードディスク
〔300GB, SAS(15000r/min), 3.5型, 熱対策対応〕
(GQ-UH73005DEX/RX) [加税] ¥147,000(税込)
(GQ-UH73005D) ¥147,000(税込)
・GQ-UHxxxxxxRX は別オプション対応製品です。

拡張スロットベイ3.5型 1-6

内蔵ハードディスクは、搭載必須製品です。
必要な内蔵ハードディスクを選択の上、
購入願います。

<ご注意>
・内蔵ハードディスク増設時には、必ず保守サービス
会社によるオプション増設サービスをご利用願います。

- 選択
- 内蔵ハードディスク
〔160GB, SATA (7200r/min), 3.5型, 熱対策対応〕
(GQ-UH71601AEX/RX) [加税] ¥29,400(税込)
(GQ-UH71601A) ¥29,400(税込)
・GQ-UHxxxxxxRX は別オプション対応製品です。
 - 内蔵ハードディスク
〔250GB, SATA (7200r/min), 3.5型, 熱対策対応〕
(GQ-UH72501AEX/RX) [加税] ¥29,400(税込)
(GQ-UH72501A) ¥29,400(税込)
・GQ-UHxxxxxxRX は別オプション対応製品です。
 - 内蔵ハードディスク
〔500GB, SATA (7200r/min), 3.5型, 熱対策対応〕
(GQ-UH75001AEX/RX) [加税] ¥52,500(税込)
(GQ-UH75001A) ¥52,500(税込)
・GQ-UHxxxxxxRX は別オプション対応製品です。
 - 内蔵ハードディスク
〔1TB, SATA (7200r/min), 3.5型, 熱対策対応〕
(GQ-UH710001AEX/RX) [加税] ¥115,500(税込)
(GQ-UH710001A) ¥115,500(税込)
・GQ-UHxxxxxxRX は別オプション対応製品です。

拡張スロットベイ3.5型 1-4

内蔵ハードディスクは、搭載必須製品です。
必要な内蔵ハードディスクを選択の上、
購入願います。

<ご注意>
・内蔵ハードディスク増設時には、必ず保守サービス
会社によるオプション増設サービスをご利用願います。

- 選択
- 内蔵ハードディスク
〔73GB, SAS(15000r/min), 3.5型, 熱対策対応〕
(GQ-UH70735DEX/RX) [加税] ¥52,500(税込)
(GQ-UH70735D) ¥52,500(税込)
・GQ-UHxxxxxxRX は別オプション対応製品です。
 - 内蔵ハードディスク
〔146GB, SAS(15000r/min), 3.5型, 熱対策対応〕
(GQ-UH71465DEX/RX) [加税] ¥84,000(税込)
(GQ-UH71465D) ¥84,000(税込)
・GQ-UHxxxxxxRX は別オプション対応製品です。
 - 内蔵ハードディスク
〔300GB, SAS(15000r/min), 3.5型, 熱対策対応〕
(GQ-UH73005DEX/RX) [加税] ¥147,000(税込)
(GQ-UH73005D) ¥147,000(税込)
・GQ-UHxxxxxxRX は別オプション対応製品です。

内蔵 CD-ROM/内蔵 DVD-ROM: CD-ROM/DVD-ROM 専用ベイ
内蔵 DVD-RAM: 拡張スロットベイ5型

- 選択
- 内蔵 CD-ROM
〔24倍速: 650MB〕
(GQ-UC5524EX) [加税] ¥15,750(税込)
 - 内蔵 DVD-ROM
〔DVD-ROM: 8倍速/CD-ROM: 24倍速〕
(GQ-UV5050EX) [加税] ¥36,750(税込)
 - 内蔵 DVD-RAMセット
〔片/両: 4.7/9.4MB〕 **完売しました。**
(GQ-SUV7100A00EX) [加税]

<ご注意>
・内蔵 CD-ROM, 内蔵 DVD-ROM, 内蔵 DVD-RAMセットは既設システム装置に増設できません。新規システム装置購入時にセット形名の中から必要なデバイスが入ったものをお選びいただくか、左記内蔵オプションから選択してください。【必須選択オプション】

・Windows Server 2008 環境時、内蔵 CD-ROM は未対応となります。

・Windows Server 2008 および Windows Server 2003 x64 Editions 環境時、内蔵 DVD-RAM は未対応となります。

<システム装置および内蔵オプション編>

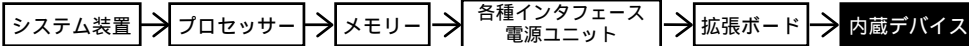

<外付けオプション編>

- ・ディスプレイ装置、・スイッチングHUB、・外付け装置、
- ・無停電電源装置<タワータイプ用>等

<ラックキャビネット編>

- ・ラックオプション品
- ・無停電電源装置<ラックタイプ>

・ [加税] はカスタムメイド対象製品です。
 ・ 表記の価格は、希望小売価格です。

RS220 AH
 RS220 BH
 RS220 DH

(b) 12 12 12 選択 内蔵DAT (DAT72) [おまかせ安心モデル(3年)用]

拡張
 ストレージ
 ベイ
 5型

バックアップソフトウェア	バックアップデバイス	価格	備考
CA ARCserve Backup r12 for Windows + Disaster Recovery Option + Agent for Open Files + Client Agent for Windows [10ライセンス]	内蔵DAT [DAT72(非/圧縮:36/72GB)] ・メディア(DDSフォーマット) [HS-4/170S] x40巻 (10巻/年+10巻/「お届け安心サービス」付き)	内蔵DATセット (GQ-SUD7732W56AEX) [加税] ¥882,000(税込)	
CA ARCserve Backup r12 for Windows + Disaster Recovery Option + Client Agent for Windows [10ライセンス]	内蔵DAT [DAT72(非/圧縮:36/72GB)] ・メディア(DDSフォーマット) [HS-4/170S] x20巻 (5巻/年+5巻/「お届け安心サービス」付き)	内蔵DATセット (GQ-SUD7732W55AEX) [加税] ¥800,100(税込)	
CA ARCserve Backup r12 for Windows + Disaster Recovery Option + Agent for Open Files + Client Agent for Windows [10ライセンス]	内蔵DAT [DAT72(非/圧縮:36/72GB)] ・メディア(DDSフォーマット) [HS-4/170S] x20巻 (5巻/年+5巻/「お届け安心サービス」付き)	内蔵DATセット (GQ-SUD7732W54AEX) [加税] ¥726,600(税込)	
CA ARCserve Backup r12 for Windows + Disaster Recovery Option + Agent for Open Files + Client Agent for Windows [5ライセンス]	内蔵DAT [DAT72(非/圧縮:36/72GB)] ・メディア(DDSフォーマット) [HS-4/170S] x20巻 (5巻/年+5巻/「お届け安心サービス」付き)	内蔵DATセット (GQ-SUD7732V53AEX) [加税] ¥645,750(税込)	
CA ARCserve Backup r12 for Windows + Disaster Recovery Option + Client Agent for Windows [5ライセンス]	内蔵DAT [DAT72(非/圧縮:36/72GB)] ・メディア(DDSフォーマット) [HS-4/170S] x20巻 (5巻/年+5巻/「お届け安心サービス」付き)	内蔵DATセット (GQ-SUD7732V52AEX) [加税] ¥563,850(税込)	
CA ARCserve Backup r12 for Windows + Client Agent for Windows [5ライセンス]	内蔵DAT [DAT72(非/圧縮:36/72GB)] ・メディア(DDSフォーマット) [HS-4/170S] x20巻 (5巻/年+5巻/「お届け安心サービス」付き)	内蔵DATセット (GQ-SUD7732V51AEX) [加税] ¥490,350(税込)	
CA ARCserve Backup r12 for Windows + Disaster Recovery Option + Agent for Open Files	内蔵DAT [DAT72(非/圧縮:36/72GB)] ・メディア(DDSフォーマット) [HS-4/170S] x20巻 (5巻/年+5巻/「お届け安心サービス」付き)	内蔵DATセット (GQ-SUD7732V5FAEX) [加税] ¥456,750(税込)	
CA ARCserve Backup r12 for Windows + Disaster Recovery Option	内蔵DAT [DAT72(非/圧縮:36/72GB)] ・メディア(DDSフォーマット) [HS-4/170S] x20巻 (5巻/年+5巻/「お届け安心サービス」付き)	内蔵DATセット (GQ-SUD7732V5DAEX) [加税] ¥374,850(税込)	
CA ARCserve Backup r12 for Windows	内蔵DAT [DAT72(非/圧縮:36/72GB)] ・メディア(DDSフォーマット) [HS-4/170S] x20巻 (5巻/年+5巻/「お届け安心サービス」付き)	内蔵DATセット (GQ-SUD7732V50AEX) [加税] ¥301,350(税込)	
BrightStor ARCserve Backup r11.5 for Windows + Disaster Recovery Option + Agent for Open Files + Universal Client Agent for Windows [10ライセンス]	内蔵DAT [DAT72(非/圧縮:36/72GB)] ・メディア(DDSフォーマット) [HS-4/170S] x20巻 (5巻/年+5巻/「お届け安心サービス」付き)	内蔵DATセット (GQ-SUD7732W6AEX) [加税] 完売しました。	
BrightStor ARCserve Backup r11.5 for Windows + Disaster Recovery Option + Universal Client Agent for Windows [10ライセンス]	内蔵DAT [DAT72(非/圧縮:36/72GB)] ・メディア(DDSフォーマット) [HS-4/170S] x20巻 (5巻/年+5巻/「お届け安心サービス」付き)	内蔵DATセット (GQ-SUD7732W5AEX) [加税] 完売しました。	
BrightStor ARCserve Backup r11.5 for Windows + Disaster Recovery Option + Agent for Open Files + Universal Client Agent for Windows [5ライセンス]	内蔵DAT [DAT72(非/圧縮:36/72GB)] ・メディア(DDSフォーマット) [HS-4/170S] x20巻 (5巻/年+5巻/「お届け安心サービス」付き)	内蔵DATセット (GQ-SUD7732W4AEX) [加税] 完売しました。	
BrightStor ARCserve Backup r11.5 for Windows + Disaster Recovery Option + Universal Client Agent for Windows [5ライセンス]	内蔵DAT [DAT72(非/圧縮:36/72GB)] ・メディア(DDSフォーマット) [HS-4/170S] x20巻 (5巻/年+5巻/「お届け安心サービス」付き)	内蔵DATセット (GQ-SUD7732V6AEX) [加税] 完売しました。	
BrightStor ARCserve Backup r11.5 for Windows + Disaster Recovery Option + Agent for Open Files	内蔵DAT [DAT72(非/圧縮:36/72GB)] ・メディア(DDSフォーマット) [HS-4/170S] x20巻 (5巻/年+5巻/「お届け安心サービス」付き)	内蔵DATセット (GQ-SUD7732V5AEX) [加税] 完売しました。	
BrightStor ARCserve Backup r11.5 for Windows + Disaster Recovery Option	内蔵DAT [DAT72(非/圧縮:36/72GB)] ・メディア(DDSフォーマット) [HS-4/170S] x20巻 (5巻/年+5巻/「お届け安心サービス」付き)	内蔵DATセット (GQ-SUD7732V4AEX) [加税] 完売しました。	
BrightStor ARCserve Backup r11.5 for Windows	内蔵DAT [DAT72(非/圧縮:36/72GB)] ・メディア(DDSフォーマット) [HS-4/170S] x20巻 (5巻/年+5巻/「お届け安心サービス」付き)	内蔵DATセット (GQ-SUD7732V3AEX) [加税] 完売しました。	
JP1/VERITAS Backup Exec 12.5 for Windows Servers + Intelligent Disaster Recovery Option + Advanced Open File + Servers Agent [5ライセンス]	内蔵DAT [DAT72(非/圧縮:36/72GB)] ・メディア(DDSフォーマット) [HS-4/170S] x20巻 (5巻/年+5巻/「お届け安心サービス」付き)	内蔵DATセット (GQ-SUD7732W8AEX) [加税] ¥707,700(税込)	
JP1/VERITAS Backup Exec 12.5 for Windows Servers + Intelligent Disaster Recovery Option + Advanced Open File + Servers Agent [2ライセンス]	内蔵DAT [DAT72(非/圧縮:36/72GB)] ・メディア(DDSフォーマット) [HS-4/170S] x20巻 (5巻/年+5巻/「お届け安心サービス」付き)	内蔵DATセット (GQ-SUD7732V7AEX) [加税] ¥451,500(税込)	
JP1/VERITAS Backup Exec 12.5 for Windows Servers + Intelligent Disaster Recovery Option + Advanced Open File	内蔵DAT [DAT72(非/圧縮:36/72GB)] ・メディア(DDSフォーマット) [HS-4/170S] x20巻 (5巻/年+5巻/「お届け安心サービス」付き)	内蔵DATセット (GQ-SUD7732W0AEX) [加税] ¥359,100(税込)	内蔵DATセット (GQ-SUD7732V0AEX) [加税] ¥311,850(税込)
JP1/VERITAS Backup Exec 12 for Windows Servers + Intelligent Disaster Recovery Option + Advanced Open File + Servers Agent [5ライセンス]	内蔵DAT [DAT72(非/圧縮:36/72GB)] ・メディア(DDSフォーマット) [HS-4/170S] x20巻 (5巻/年+5巻/「お届け安心サービス」付き)	内蔵DATセット (GQ-SUD7732W7AEX) [加税] ¥707,700(税込)	
JP1/VERITAS Backup Exec 12 for Windows Servers + Intelligent Disaster Recovery Option + Advanced Open File + Servers Agent [2ライセンス]	内蔵DAT [DAT72(非/圧縮:36/72GB)] ・メディア(DDSフォーマット) [HS-4/170S] x20巻 (5巻/年+5巻/「お届け安心サービス」付き)	内蔵DATセット (GQ-SUD7732V6AEX) [加税] ¥451,500(税込)	
JP1/VERITAS Backup Exec 12 for Windows Servers + Intelligent Disaster Recovery Option + Advanced Open File	内蔵DAT [DAT72(非/圧縮:36/72GB)] ・メディア(DDSフォーマット) [HS-4/170S] x20巻 (5巻/年+5巻/「お届け安心サービス」付き)	内蔵DATセット (GQ-SUD7732W5AEX) [加税] ¥359,100(税込)	内蔵DATセット (GQ-SUD7732V5AEX) [加税] ¥311,850(税込)
JP1/VERITAS Backup Exec 11d for Windows Servers + Intelligent Disaster Recovery Option + Advanced Open File	内蔵DAT [DAT72(非/圧縮:36/72GB)] ・メディア(DDSフォーマット) [HS-4/170S] x20巻 (5巻/年+5巻/「お届け安心サービス」付き)	内蔵DATセット (GQ-SUD7732W4AEX) [加税] 完売しました。	内蔵DATセット (GQ-SUD7732V4AEX) [加税] 完売しました。
JP1/VERITAS Backup Exec 11d for Windows Servers + Intelligent Disaster Recovery Option	内蔵DAT [DAT72(非/圧縮:36/72GB)] ・メディア(DDSフォーマット) [HS-4/170S] x20巻 (5巻/年+5巻/「お届け安心サービス」付き)	内蔵DATセット (GQ-SUD7732W3AEX) [加税] 完売しました。	内蔵DATセット (GQ-SUD7732V3AEX) [加税] 完売しました。
JP1/VERITAS Backup Exec 11d for Windows Servers	内蔵DAT [DAT72(非/圧縮:36/72GB)] ・メディア(DDSフォーマット) [HS-4/170S] x20巻 (5巻/年+5巻/「お届け安心サービス」付き)	内蔵DATセット (GQ-SUD7732W2AEX) [加税] 完売しました。	内蔵DATセット (GQ-SUD7732V2AEX) [加税] 完売しました。
バックアップソフトウェアなし	内蔵DAT [DAT72(非/圧縮:36/72GB)] ・メディア(DDSフォーマット) [HS-4/170S] x20巻 (5巻/年+5巻/「お届け安心サービス」付き)	内蔵DATセット (GQ-SUD7732W0AEX) [加税] ¥231,000(税込)	内蔵DATセット (GQ-SUD7732V0AEX) [加税] ¥183,750(税込)

・内蔵デバイスの対応OS情報及び対応バックアップソフトウェア情報は、[7.3 バックアップデバイス情報]項を参照願います。
 ・CA ARCserve Backup r12 for Windows 選択時は、内蔵CD-ROMは未収録となります。

<システム装置および内蔵オプション編>

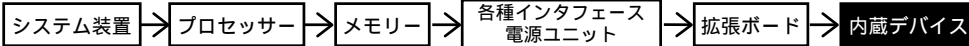

<外付けオプション編>へ

・ディスプレイ装置、・スイッチングHUB、・外付け装置、
・無停電電源装置<タワータイプ用>等

<ラックキャビネット編>へ

・ラックオプション品
・無停電電源装置<ラックタイプ>

RS220 AH
RS220 BH
RS220 DH

・ [加税]はカスタムメイド対象製品です。
・ 表記の価格は、希望小売価格です。

内蔵DAT (DAT72) [トライアルモデル / 標準モデル用]

バックアップソフトウェア	バックアップデバイス	内蔵DAT [DAT72(非/圧縮:36/72GB)] ・対応(DDS第2世代) [HS-4/170S]]x10巻付き	内蔵DAT [DAT72(非/圧縮:36/72GB)]	
CA ARCserve Backup r12 for Windows + Disaster Recovery Option + Agent for Open Files + Client Agent for Windows[5ライセンス] (D01枚)	内蔵DATセット (GQ-SUD7732W3NEX) [加税]	¥614,250(税込)	内蔵DATセット (GQ-SUD7732O3NEX) [加税]	¥582,750(税込)
CA ARCserve Backup r12 for Windows + Disaster Recovery Option + Client Agent for Windows[5ライセンス] (D01枚)	内蔵DATセット (GQ-SUD7732W2NEX) [加税]	¥532,350(税込)	内蔵DATセット (GQ-SUD7732O2NEX) [加税]	¥500,850(税込)
CA ARCserve Backup r12 for Windows + Client Agent for Windows[5ライセンス] (D01枚)	内蔵DATセット (GQ-SUD7732W1NEX) [加税]	¥458,850(税込)	内蔵DATセット (GQ-SUD7732O1NEX) [加税]	¥427,350(税込)
CA ARCserve Backup r12 for Windows + Disaster Recovery Option + Agent for Open Files (D01枚)	内蔵DATセット (GQ-SUD7732W5FNEX) [加税]	¥425,250(税込)	内蔵DATセット (GQ-SUD7732O5FNEX) [加税]	¥393,750(税込)
CA ARCserve Backup r12 for Windows + Disaster Recovery Option (D01枚)	内蔵DATセット (GQ-SUD7732W4FNEX) [加税]	¥343,350(税込)	内蔵DATセット (GQ-SUD7732O4FNEX) [加税]	¥311,850(税込)
CA ARCserve Backup r12 for Windows (D01枚)	内蔵DATセット (GQ-SUD7732W3FNEX) [加税]	¥269,850(税込)	内蔵DATセット (GQ-SUD7732O3FNEX) [加税]	¥238,350(税込)
BrightStor ARCserve Backup r11.5 for Windows + Disaster Recovery Option + Agent for Open Files + Universal Client Agent for Windows[5ライセンス]	内蔵DATセット (GQ-SUD7732WR2NEX) [加税]	完売しました。	内蔵DATセット (GQ-SUD7732OR2NEX) [加税]	完売しました。
BrightStor ARCserve Backup r11.5 for Windows + Disaster Recovery Option + Universal Client Agent for Windows[5ライセンス]	内蔵DATセット (GQ-SUD7732WR1NEX) [加税]	完売しました。	内蔵DATセット (GQ-SUD7732OR1NEX) [加税]	完売しました。
BrightStor ARCserve Backup r11.5 for Windows + Universal Client Agent for Windows[5ライセンス]	内蔵DATセット (GQ-SUD7732WR0NEX) [加税]	完売しました。	内蔵DATセット (GQ-SUD7732OR0NEX) [加税]	完売しました。
BrightStor ARCserve Backup r11.5 for Windows + Disaster Recovery Option + Agent for Open Files	内蔵DATセット (GQ-SUD7732WR3FNEX) [加税]	完売しました。	内蔵DATセット (GQ-SUD7732OR3FNEX) [加税]	完売しました。
BrightStor ARCserve Backup r11.5 for Windows + Disaster Recovery Option (D04枚)	内蔵DATセット (GQ-SUD7732WR2FNEX) [加税]	完売しました。	内蔵DATセット (GQ-SUD7732OR2FNEX) [加税]	完売しました。
BrightStor ARCserve Backup r11.5 for Windows (D04枚)	内蔵DATセット (GQ-SUD7732WR1FNEX) [加税]	完売しました。	内蔵DATセット (GQ-SUD7732OR1FNEX) [加税]	完売しました。
JP1/VERITAS Backup Exec 12.5 for Windows Servers + Intelligent Disaster Recovery Option + Advanced Open File + Servers Agent[2ライセンス]	内蔵DATセット (GQ-SUD7732WU7NEX) [加税]	¥420,000(税込)	内蔵DATセット (GQ-SUD7732OU7NEX) [加税]	¥388,500(税込)
JP1/VERITAS Backup Exec 12.5 for Windows Servers + Intelligent Disaster Recovery Option + Advanced Open File (D04枚)	内蔵DATセット (GQ-SUD7732WU6NEX) [加税]	¥280,350(税込)	内蔵DATセット (GQ-SUD7732OU6NEX) [加税]	¥248,850(税込)
JP1/VERITAS Backup Exec 12 for Windows Servers + Intelligent Disaster Recovery Option + Advanced Open File + Servers Agent[2ライセンス]	内蔵DATセット (GQ-SUD7732WU5NEX) [加税]	¥420,000(税込)	内蔵DATセット (GQ-SUD7732OU5NEX) [加税]	¥388,500(税込)
JP1/VERITAS Backup Exec 12 for Windows Servers + Intelligent Disaster Recovery Option + Advanced Open File (D04枚)	内蔵DATセット (GQ-SUD7732WU4NEX) [加税]	¥280,350(税込)	内蔵DATセット (GQ-SUD7732OU4NEX) [加税]	¥248,850(税込)
JP1/VERITAS Backup Exec 11d for Windows Servers + Intelligent Disaster Recovery Option + Advanced Open File	内蔵DATセット (GQ-SUD7732WPANEX) [加税]	完売しました。	内蔵DATセット (GQ-SUD7732OPANEX) [加税]	完売しました。
JP1/VERITAS Backup Exec 11d for Windows Servers + Intelligent Disaster Recovery Option (D04枚)	内蔵DATセット (GQ-SUD7732WPRNEX) [加税]	完売しました。	内蔵DATセット (GQ-SUD7732OPRNEX) [加税]	完売しました。
JP1/VERITAS Backup Exec 11d for Windows Servers (D04枚)	内蔵DATセット (GQ-SUD7732WPNEX) [加税]	完売しました。	内蔵DATセット (GQ-SUD7732OPNEX) [加税]	完売しました。
バックアップソフトウェアなし	内蔵DATセット (GQ-SUD7732W00NEX) [加税]	¥152,250(税込)	内蔵DATセット (GQ-SUD7732O00NEX) [加税]	¥120,750(税込)

・内蔵DATの対応OS情報及び対応バックアップソフトウェア情報は、[7.3 バックアップ]項を参照願います。

・CA ARCserve Backup r12 for Windows 選択時は、内蔵CD-ROMは未搭載となります。

テープメディアセット

HAB000 シリーズ 推奨メディア	10巻パック	30巻パック	60巻パック
内蔵DAT (DAT72) 用 DDS カードリッジ テープ Maxell:HS-4/170S	GQ-SAY7DAT1210 ¥31,500(税込)	GQ-SAY7DAT1230 ¥94,500(税込)	GQ-SAY7DAT1260 ¥189,000(税込)

クリーニングテープセット

HAB000 シリーズ 推奨メディア	5巻パック
内蔵DAT (DAT72) 用 クリーニング カードリッジ Maxell:HS-4/CL	GQ-AY7DATCL1 ¥8,190(税込)

<システム装置および内蔵オプション編>

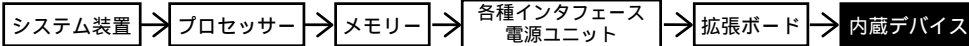

<外付けオプション編>

- ・ディスプレイ装置、・スイッチングHUB、・外付け装置、
- ・無停電電源装置<タワータイプ用>等

<ラックキャビネット編>

- ・ラックオプション品
- ・無停電電源装置<ラックタイプ>

RS220 AH
RS220 BH
RS220 DH

- ・[加税]はカスタムメイド対象製品です。
- ・表記の価格は、希望小売価格です。

内蔵LTO(Ultrium2 ハーフハイト)[おまかせ安心モデル(3年)用]
[AH, BHモデル: 選択可 / DHモデル: 選択不可]

バックアップソフトウェア	バックアップデバイス	価格	備考
CA ARCserve Backup r12 for Windows + Disaster Recovery Option + Agent for Open Files + Client Agent for Windows[10ライセンス]	内蔵LTO 〔LTO(非/圧縮:200/400GB, 1/2ハイト)〕 ・メディア(LTO Ultrium カード)〔LTOU2/200〕x40巻 (10巻/年+10巻/「お届け安心サービス」付き)	内蔵LTOセット (GQ-SUU7201WS6AEX) [加税] ¥1,376,550(税込)	
CA ARCserve Backup r12 for Windows + Disaster Recovery Option + Client Agent for Windows[10ライセンス]	内蔵LTO 〔LTO(非/圧縮:200/400GB, 1/2ハイト)〕 ・メディア(LTO Ultrium カード)〔LTOU2/200〕x20巻 (5巻/年+5巻/「お届け安心サービス」付き)	内蔵LTOセット (GQ-SUU7201WS5AEX) [加税] ¥1,294,650(税込)	
CA ARCserve Backup r12 for Windows + Disaster Recovery Option + Agent for Open Files + Client Agent for Windows[5ライセンス]	内蔵LTO 〔LTO(非/圧縮:200/400GB, 1/2ハイト)〕 ・メディア(LTO Ultrium カード)〔LTOU2/200〕x40巻 (10巻/年+10巻/「お届け安心サービス」付き)	内蔵LTOセット (GQ-SUU7201WS4AEX) [加税] ¥1,221,150(税込)	
CA ARCserve Backup r12 for Windows + Disaster Recovery Option + Client Agent for Windows[5ライセンス]	内蔵LTO 〔LTO(非/圧縮:200/400GB, 1/2ハイト)〕 ・メディア(LTO Ultrium カード)〔LTOU2/200〕x20巻 (5巻/年+5巻/「お届け安心サービス」付き)	内蔵LTOセット (GQ-SUU7201VS3AEX) [加税] ¥1,001,700(税込)	
CA ARCserve Backup r12 for Windows + Disaster Recovery Option + Client Agent for Windows[5ライセンス]	内蔵LTO 〔LTO(非/圧縮:200/400GB, 1/2ハイト)〕 ・メディア(LTO Ultrium カード)〔LTOU2/200〕x20巻 (5巻/年+5巻/「お届け安心サービス」付き)	内蔵LTOセット (GQ-SUU7201VS2AEX) [加税] ¥919,800(税込)	
CA ARCserve Backup r12 for Windows + Disaster Recovery Option + Agent for Open Files	内蔵LTO 〔LTO(非/圧縮:200/400GB, 1/2ハイト)〕 ・メディア(LTO Ultrium カード)〔LTOU2/200〕x20巻 (5巻/年+5巻/「お届け安心サービス」付き)	内蔵LTOセット (GQ-SUU7201VS1AEX) [加税] ¥846,300(税込)	
CA ARCserve Backup r12 for Windows + Disaster Recovery Option	内蔵LTO 〔LTO(非/圧縮:200/400GB, 1/2ハイト)〕 ・メディア(LTO Ultrium カード)〔LTOU2/200〕x20巻 (5巻/年+5巻/「お届け安心サービス」付き)	内蔵LTOセット (GQ-SUU7201VSFAEX) [加税] ¥812,700(税込)	
CA ARCserve Backup r12 for Windows	内蔵LTO 〔LTO(非/圧縮:200/400GB, 1/2ハイト)〕 ・メディア(LTO Ultrium カード)〔LTOU2/200〕x20巻 (5巻/年+5巻/「お届け安心サービス」付き)	内蔵LTOセット (GQ-SUU7201VSDAEX) [加税] ¥730,800(税込)	
BrightStor ARCserve Backup r11.5 for Windows + Disaster Recovery Option + Agent for Open Files + Universal Client Agent for Windows[10ライセンス]	内蔵LTO 〔LTO(非/圧縮:200/400GB, 1/2ハイト)〕 ・メディア(LTO Ultrium カード)〔LTOU2/200〕x20巻 (5巻/年+5巻/「お届け安心サービス」付き)	内蔵LTOセット (GQ-SUU7201VSOAEX) [加税] ¥657,300(税込)	
BrightStor ARCserve Backup r11.5 for Windows + Disaster Recovery Option + Universal Client Agent for Windows[10ライセンス]	内蔵LTO 〔LTO(非/圧縮:200/400GB, 1/2ハイト)〕 ・メディア(LTO Ultrium カード)〔LTOU2/200〕x20巻 (5巻/年+5巻/「お届け安心サービス」付き)	内蔵LTOセット (GQ-SUU7201VR6AEX) [加税] 完売しました。	
BrightStor ARCserve Backup r11.5 for Windows + Disaster Recovery Option + Universal Client Agent for Windows[5ライセンス]	内蔵LTO 〔LTO(非/圧縮:200/400GB, 1/2ハイト)〕 ・メディア(LTO Ultrium カード)〔LTOU2/200〕x20巻 (5巻/年+5巻/「お届け安心サービス」付き)	内蔵LTOセット (GQ-SUU7201VR5AEX) [加税] 完売しました。	
BrightStor ARCserve Backup r11.5 for Windows + Disaster Recovery Option + Agent for Open Files + Universal Client Agent for Windows[5ライセンス]	内蔵LTO 〔LTO(非/圧縮:200/400GB, 1/2ハイト)〕 ・メディア(LTO Ultrium カード)〔LTOU2/200〕x20巻 (5巻/年+5巻/「お届け安心サービス」付き)	内蔵LTOセット (GQ-SUU7201VR4AEX) [加税] 完売しました。	
BrightStor ARCserve Backup r11.5 for Windows + Disaster Recovery Option + Universal Client Agent for Windows[5ライセンス]	内蔵LTO 〔LTO(非/圧縮:200/400GB, 1/2ハイト)〕 ・メディア(LTO Ultrium カード)〔LTOU2/200〕x20巻 (5巻/年+5巻/「お届け安心サービス」付き)	内蔵LTOセット (GQ-SUU7201VR3AEX) [加税] 完売しました。	
BrightStor ARCserve Backup r11.5 for Windows + Disaster Recovery Option + Universal Client Agent for Windows[5ライセンス]	内蔵LTO 〔LTO(非/圧縮:200/400GB, 1/2ハイト)〕 ・メディア(LTO Ultrium カード)〔LTOU2/200〕x20巻 (5巻/年+5巻/「お届け安心サービス」付き)	内蔵LTOセット (GQ-SUU7201VR2AEX) [加税] 完売しました。	
BrightStor ARCserve Backup r11.5 for Windows + Disaster Recovery Option + Agent for Open Files + Universal Client Agent for Windows[5ライセンス]	内蔵LTO 〔LTO(非/圧縮:200/400GB, 1/2ハイト)〕 ・メディア(LTO Ultrium カード)〔LTOU2/200〕x20巻 (5巻/年+5巻/「お届け安心サービス」付き)	内蔵LTOセット (GQ-SUU7201VR1AEX) [加税] 完売しました。	
BrightStor ARCserve Backup r11.5 for Windows + Disaster Recovery Option	内蔵LTO 〔LTO(非/圧縮:200/400GB, 1/2ハイト)〕 ・メディア(LTO Ultrium カード)〔LTOU2/200〕x20巻 (5巻/年+5巻/「お届け安心サービス」付き)	内蔵LTOセット (GQ-SUU7201VRF6AEX) [加税] 完売しました。	
BrightStor ARCserve Backup r11.5 for Windows	内蔵LTO 〔LTO(非/圧縮:200/400GB, 1/2ハイト)〕 ・メディア(LTO Ultrium カード)〔LTOU2/200〕x20巻 (5巻/年+5巻/「お届け安心サービス」付き)	内蔵LTOセット (GQ-SUU7201VRF5AEX) [加税] 完売しました。	
JP1/VERITAS Backup Exec 12.5 for Windows Servers + Intelligent Disaster Recovery Option + Advanced Open File + Servers Agent[5ライセンス]	内蔵LTO 〔LTO(非/圧縮:200/400GB, 1/2ハイト)〕 ・メディア(LTO Ultrium カード)〔LTOU2/200〕x20巻 (5巻/年+5巻/「お届け安心サービス」付き)	内蔵LTOセット (GQ-SUU7201VRDAEX) [加税] 完売しました。	
JP1/VERITAS Backup Exec 12.5 for Windows Servers + Intelligent Disaster Recovery Option + Advanced Open File + Servers Agent[2ライセンス]	内蔵LTO 〔LTO(非/圧縮:200/400GB, 1/2ハイト)〕 ・メディア(LTO Ultrium カード)〔LTOU2/200〕x20巻 (5巻/年+5巻/「お届け安心サービス」付き)	内蔵LTOセット (GQ-SUU7201VRDAEX) [加税] 完売しました。	
JP1/VERITAS Backup Exec 12 for Windows Servers + Intelligent Disaster Recovery Option + Advanced Open File + Servers Agent[5ライセンス]	内蔵LTO 〔LTO(非/圧縮:200/400GB, 1/2ハイト)〕 ・メディア(LTO Ultrium カード)〔LTOU2/200〕x20巻 (5巻/年+5巻/「お届け安心サービス」付き)	内蔵LTOセット (GQ-SUU7201VR0AEX) [加税] 完売しました。	
JP1/VERITAS Backup Exec 12 for Windows Servers + Intelligent Disaster Recovery Option + Advanced Open File + Servers Agent[2ライセンス]	内蔵LTO 〔LTO(非/圧縮:200/400GB, 1/2ハイト)〕 ・メディア(LTO Ultrium カード)〔LTOU2/200〕x20巻 (5巻/年+5巻/「お届け安心サービス」付き)	内蔵LTOセット (GQ-SUU7201WR8AEX) [加税] ¥1,202,250(税込)	
JP1/VERITAS Backup Exec 11d for Windows Servers + Intelligent Disaster Recovery Option + Advanced Open File	内蔵LTO 〔LTO(非/圧縮:200/400GB, 1/2ハイト)〕 ・メディア(LTO Ultrium カード)〔LTOU2/200〕x20巻 (5巻/年+5巻/「お届け安心サービス」付き)	内蔵LTOセット (GQ-SUU7201WR7AEX) [加税] ¥807,450(税込)	
JP1/VERITAS Backup Exec 11d for Windows Servers + Intelligent Disaster Recovery Option + Advanced Open File + Servers Agent[5ライセンス]	内蔵LTO 〔LTO(非/圧縮:200/400GB, 1/2ハイト)〕 ・メディア(LTO Ultrium カード)〔LTOU2/200〕x20巻 (5巻/年+5巻/「お届け安心サービス」付き)	内蔵LTOセット (GQ-SUU7201WR6AEX) [加税] ¥853,650(税込)	
JP1/VERITAS Backup Exec 11d for Windows Servers + Intelligent Disaster Recovery Option + Advanced Open File + Servers Agent[2ライセンス]	内蔵LTO 〔LTO(非/圧縮:200/400GB, 1/2ハイト)〕 ・メディア(LTO Ultrium カード)〔LTOU2/200〕x20巻 (5巻/年+5巻/「お届け安心サービス」付き)	内蔵LTOセット (GQ-SUU7201WR5AEX) [加税] ¥853,650(税込)	
JP1/VERITAS Backup Exec 11d for Windows Servers + Intelligent Disaster Recovery Option + Advanced Open File	内蔵LTO 〔LTO(非/圧縮:200/400GB, 1/2ハイト)〕 ・メディア(LTO Ultrium カード)〔LTOU2/200〕x20巻 (5巻/年+5巻/「お届け安心サービス」付き)	内蔵LTOセット (GQ-SUU7201WR4AEX) [加税] ¥667,800(税込)	
JP1/VERITAS Backup Exec 11d for Windows Servers + Intelligent Disaster Recovery Option + Advanced Open File + Servers Agent[5ライセンス]	内蔵LTO 〔LTO(非/圧縮:200/400GB, 1/2ハイト)〕 ・メディア(LTO Ultrium カード)〔LTOU2/200〕x20巻 (5巻/年+5巻/「お届け安心サービス」付き)	内蔵LTOセット (GQ-SUU7201WR3AEX) [加税] 完売しました。	
JP1/VERITAS Backup Exec 11d for Windows Servers + Intelligent Disaster Recovery Option + Advanced Open File + Servers Agent[2ライセンス]	内蔵LTO 〔LTO(非/圧縮:200/400GB, 1/2ハイト)〕 ・メディア(LTO Ultrium カード)〔LTOU2/200〕x20巻 (5巻/年+5巻/「お届け安心サービス」付き)	内蔵LTOセット (GQ-SUU7201WR2AEX) [加税] 完売しました。	
JP1/VERITAS Backup Exec 11d for Windows Servers	内蔵LTO 〔LTO(非/圧縮:200/400GB, 1/2ハイト)〕 ・メディア(LTO Ultrium カード)〔LTOU2/200〕x20巻 (5巻/年+5巻/「お届け安心サービス」付き)	内蔵LTOセット (GQ-SUU7201WR1AEX) [加税] 完売しました。	
バックアップソフトウェアなし	内蔵LTO 〔LTO(非/圧縮:200/400GB, 1/2ハイト)〕 ・メディア(LTO Ultrium カード)〔LTOU2/200〕x20巻 (5巻/年+5巻/「お届け安心サービス」付き)	内蔵LTOセット (GQ-SUU7201W00AEX) [加税] ¥725,550(税込)	

・内蔵メディアの対応OS情報及び対応バックアップソフトウェア情報は、[7.3 バックアップメディア情報]項を参照願います。
・CA ARCserve Backup r12 for Windows 選択時は、内蔵CD-ROMは未搭載となります。

<システム装置および内蔵オプション編>

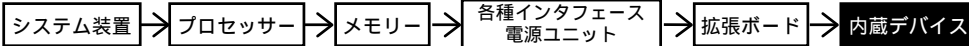

<外付けオプション編>

・ディスプレイ装置、・スイッチングHUB、・外付け装置、
・無停電電源装置<タワータイプ用>等

<ラックキャビネット編>

・ラックオプション品
・無停電電源装置<ラックタイプ>

RS220 AH
RS220 BH
RS220 DH

・[加税]はカスタムメイド対象製品です。
・表記の価格は、希望小売価格です。

内蔵LTO(Ultrium2 ハーフハイト)[トライアルモデル/標準モデル用]
[AH, BHモデル: 選択可 / DHモデル: 選択不可]

バックアップデバイス	内蔵LTO [LTO(非/圧縮:200/400GB, H-7/1T)] ・メディア(LTO Ultrium カードリッジ [LT0U2/200])x10 巻付き	内蔵LTO [LTO(非/圧縮:200/400GB, H-7/1T)]
バックアップソフトウェア		
CA ARCserve Backup r12 for Windows + Disaster Recovery Option + Agent for Open Files + Client Agent for Windows[5ライセンス] (D01枚)	内蔵LTOセット (GQ-SUU7201WS3NEX) [加税] ¥888,300(税込)	内蔵LTOセット (GQ-SUU7201OS3NEX) [加税] ¥774,900(税込)
CA ARCserve Backup r12 for Windows + Disaster Recovery Option + Client Agent for Windows[5ライセンス] (D01枚)	内蔵LTOセット (GQ-SUU7201WS2NEX) [加税] ¥806,400(税込)	内蔵LTOセット (GQ-SUU7201OS2NEX) [加税] ¥693,000(税込)
CA ARCserve Backup r12 for Windows + Client Agent for Windows[5ライセンス] (D01枚)	内蔵LTOセット (GQ-SUU7201WS1NEX) [加税] ¥732,900(税込)	内蔵LTOセット (GQ-SUU7201OS1NEX) [加税] ¥619,500(税込)
CA ARCserve Backup r12 for Windows + Disaster Recovery Option + Agent for Open Files (D01枚)	内蔵LTOセット (GQ-SUU7201WSFNEX) [加税] ¥699,300(税込)	内蔵LTOセット (GQ-SUU7201OSFNEX) [加税] ¥585,900(税込)
CA ARCserve Backup r12 for Windows + Disaster Recovery Option (D01枚)	内蔵LTOセット (GQ-SUU7201WSDNEX) [加税] ¥617,400(税込)	内蔵LTOセット (GQ-SUU7201OSDNEX) [加税] ¥504,000(税込)
CA ARCserve Backup r12 for Windows (D01枚)	内蔵LTOセット (GQ-SUU7201WS0NEX) [加税] ¥543,900(税込)	内蔵LTOセット (GQ-SUU7201OS0NEX) [加税] ¥430,500(税込)
BrightStor ARCserve Backup r11.5 for Windows + Disaster Recovery Option + Agent for Open Files + Universal Client Agent for Windows[5ライセンス]	内蔵LTOセット (GQ-SUU7201WR3NEX) [加税] 完売しました。	内蔵LTOセット (GQ-SUU7201OR3NEX) [加税] 完売しました。
BrightStor ARCserve Backup r11.5 for Windows + Disaster Recovery Option + Universal Client Agent for Windows[5ライセンス]	内蔵LTOセット (GQ-SUU7201WR2NEX) [加税] 完売しました。	内蔵LTOセット (GQ-SUU7201OR2NEX) [加税] 完売しました。
BrightStor ARCserve Backup r11.5 for Windows + Universal Client Agent for Windows[5ライセンス]	内蔵LTOセット (GQ-SUU7201WR1NEX) [加税] 完売しました。	内蔵LTOセット (GQ-SUU7201OR1NEX) [加税] 完売しました。
BrightStor ARCserve Backup r11.5 for Windows + Disaster Recovery Option + Agent for Open Files	内蔵LTOセット (GQ-SUU7201WRFNEX) [加税] 完売しました。	内蔵LTOセット (GQ-SUU7201ORFNEX) [加税] 完売しました。
BrightStor ARCserve Backup r11.5 for Windows + Disaster Recovery Option (D01枚)	内蔵LTOセット (GQ-SUU7201WRDNEX) [加税] 完売しました。	内蔵LTOセット (GQ-SUU7201ORDNEX) [加税] 完売しました。
BrightStor ARCserve Backup r11.5 for Windows	内蔵LTOセット (GQ-SUU7201WR0NEX) [加税] 完売しました。	内蔵LTOセット (GQ-SUU7201OR0NEX) [加税] 完売しました。
JP1/VERITAS Backup Exec 12.5 for Windows Servers + Intelligent Disaster Recovery Option + Advanced Open File + Servers Agent[2ライセンス] (CD4枚)	内蔵LTOセット (GQ-SUU7201WU7NEX) [加税] ¥694,050(税込)	内蔵LTOセット (GQ-SUU7201OU7NEX) [加税] ¥580,650(税込)
JP1/VERITAS Backup Exec 12.5 for Windows Servers + Intelligent Disaster Recovery Option + Advanced Open File	内蔵LTOセット (GQ-SUU7201WU6NEX) [加税] ¥554,400(税込)	内蔵LTOセット (GQ-SUU7201OU6NEX) [加税] ¥441,000(税込)
JP1/VERITAS Backup Exec 12 for Windows Servers + Intelligent Disaster Recovery Option + Advanced Open File + Servers Agent[2ライセンス] (CD4枚)	内蔵LTOセット (GQ-SUU7201WT7NEX) [加税] ¥694,050(税込)	内蔵LTOセット (GQ-SUU7201OT7NEX) [加税] ¥580,650(税込)
JP1/VERITAS Backup Exec 12 for Windows Servers + Intelligent Disaster Recovery Option + Advanced Open File (CD4枚)	内蔵LTOセット (GQ-SUU7201WT6NEX) [加税] ¥554,400(税込)	内蔵LTOセット (GQ-SUU7201OT6NEX) [加税] ¥441,000(税込)
JP1/VERITAS Backup Exec 11d for Windows Servers + Intelligent Disaster Recovery Option + Advanced Open File	内蔵LTOセット (GQ-SUU7201WPANEX) [加税] 完売しました。	内蔵LTOセット (GQ-SUU7201OPANEX) [加税] 完売しました。
JP1/VERITAS Backup Exec 11d for Windows Servers + Intelligent Disaster Recovery Option	内蔵LTOセット (GQ-SUU7201WPRNEX) [加税] 完売しました。	内蔵LTOセット (GQ-SUU7201OPRNEX) [加税] 完売しました。
JP1/VERITAS Backup Exec 11d for Windows Servers	内蔵LTOセット (GQ-SUU7201WPONEX) [加税] 完売しました。	内蔵LTOセット (GQ-SUU7201OPONEX) [加税] 完売しました。
バックアップソフトウェアなし	内蔵LTOセット (GQ-SUU7201W00NEX) [加税] ¥426,300(税込) (GQ-SUU7201W00N) ¥426,300(税込)	内蔵LTOセット (GQ-SUU7201O00NEX) [加税] ¥312,900(税込) (GQ-SUU7201O00N) ¥312,900(税込)

・内蔵メディアの対応OS情報及び対応バックアップソフトウェア情報は、[7.3 バックアップメディア情報]項を参照願います。
・CA ARCserve Backup r12 for Windows 選択時は、内蔵CD-ROMは未搭載となります。

テープメディアセット

HA8000 シリーズ 推奨メディア	10巻パック	30巻パック	60巻パック
内蔵LTO(LTO-2)用 LTO カードリッジ maxell:LT0U2/200	GQ-SAY7ULT1210 ¥113,400(税込)	GQ-SAY7ULT1230 ¥340,200(税込)	GQ-SAY7ULT1260 ¥680,400(税込)

クリーニングテープセット

HA8000 シリーズ 推奨メディア	5巻パック
内蔵LTO用 LTO クリーニング カードリッジ maxell:LT0U1/UCL	GQ-AY7ULTCL1 ¥72,450(税込)

<システム装置および内蔵オプション編>

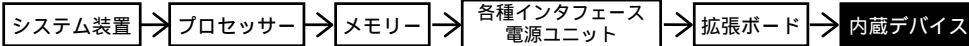

<外付けオプション編>へ

・ディスプレイ装置、・スイッチングHUB、・外付け装置、
・無停電電源装置<タワータイプ用>等

<ラックキャビネット編>へ

・ラックオプション品
・無停電電源装置<ラックタイプ>

RS220 AH
RS220 BH
RS220 DH

・[加税]はカスタムメイド対象製品です。
・表記の価格は、希望小売価格です。

内蔵LTO(Ultrium3 ハーフハイト)[おまかせ安心モデル(3年)用]
[AH, BHモデル: 選択可 / DHモデル: 選択不可]

バックアップデバイス	内蔵LTO 〔LTO(非/圧縮:400/800GB, 1/2-7Mト)〕 ・メディア(LTO Ultriumカード)〔LTOU3/400〕x40巻 (10巻/年+10巻/「お届け安心サービス」付き)	内蔵LTO 〔LTO(非/圧縮:400/800GB, 1/2-7Mト)〕 ・メディア(LTO Ultriumカード)〔LTOU3/400〕x20巻 (5巻/年+5巻/「お届け安心サービス」付き)
バックアップソフトウェア		
CA ARCserve Backup r12 for Windows + Disaster Recovery Option + Agent for Open Files + Client Agent for Windows[10ライセンス]	内蔵LTOセット (GQ-SUU7410WS6AEX) [加税] ¥1,963,500(税込)	
CA ARCserve Backup r12 for Windows + Disaster Recovery Option + Client Agent for Windows[10ライセンス]	内蔵LTOセット (GQ-SUU7410WS5AEX) [加税] ¥1,881,600(税込)	
CA ARCserve Backup r12 for Windows + Disaster Recovery Option + Agent for Open Files + Client Agent for Windows[5ライセンス]	内蔵LTOセット (GQ-SUU7410WS4AEX) [加税] ¥1,808,100(税込)	
CA ARCserve Backup r12 for Windows + Disaster Recovery Option + Agent for Open Files + Client Agent for Windows[5ライセンス]		内蔵LTOセット (GQ-SUU7410VS3AEX) [加税] ¥1,428,000(税込)
CA ARCserve Backup r12 for Windows + Disaster Recovery Option + Client Agent for Windows[5ライセンス]		内蔵LTOセット (GQ-SUU7410VS2AEX) [加税] ¥1,346,100(税込)
CA ARCserve Backup r12 for Windows + Disaster Recovery Option + Agent for Open Files	内蔵LTOセット (GQ-SUU7410WSFAEX) [加税] ¥1,585,500(税込)	内蔵LTOセット (GQ-SUU7410VS1AEX) [加税] ¥1,272,600(税込)
CA ARCserve Backup r12 for Windows + Disaster Recovery Option	内蔵LTOセット (GQ-SUU7410WSDAEX) [加税] ¥1,503,600(税込)	内蔵LTOセット (GQ-SUU7410VSDAEX) [加税] ¥1,239,000(税込)
CA ARCserve Backup r12 for Windows	内蔵LTOセット (GQ-SUU7410WS0AEX) [加税] ¥1,430,100(税込)	内蔵LTOセット (GQ-SUU7410VS0AEX) [加税] ¥1,157,100(税込)
BrightStor ARCserve Backup r11.5 for Windows + Disaster Recovery Option + Agent for Open Files + Universal Client Agent for Windows[10ライセンス]	内蔵LTOセット (GQ-SUU7410WR6AEX) [加税] 完売しました。	内蔵LTOセット (GQ-SUU7410VS0AEX) [加税] ¥1,083,600(税込)
BrightStor ARCserve Backup r11.5 for Windows + Disaster Recovery Option + Universal Client Agent for Windows[10ライセンス]	内蔵LTOセット (GQ-SUU7410WR5AEX) [加税] 完売しました。	
BrightStor ARCserve Backup r11.5 for Windows + Disaster Recovery Option + Agent for Open Files + Universal Client Agent for Windows[5ライセンス]	内蔵LTOセット (GQ-SUU7410WR4AEX) [加税] 完売しました。	
BrightStor ARCserve Backup r11.5 for Windows + Disaster Recovery Option + Agent for Open Files + Universal Client Agent for Windows[5ライセンス]		内蔵LTOセット (GQ-SUU7410VR3AEX) [加税] 完売しました。
BrightStor ARCserve Backup r11.5 for Windows + Disaster Recovery Option + Universal Client Agent for Windows[5ライセンス]		内蔵LTOセット (GQ-SUU7410VR2AEX) [加税] 完売しました。
BrightStor ARCserve Backup r11.5 for Windows + Disaster Recovery Option + Agent for Open Files + Universal Client Agent for Windows[5ライセンス]		内蔵LTOセット (GQ-SUU7410VR1AEX) [加税] 完売しました。
BrightStor ARCserve Backup r11.5 for Windows + Disaster Recovery Option + Agent for Open Files	内蔵LTOセット (GQ-SUU7410WRFAEX) [加税] 完売しました。	内蔵LTOセット (GQ-SUU7410VRFAX) [加税] 完売しました。
BrightStor ARCserve Backup r11.5 for Windows + Disaster Recovery Option	内蔵LTOセット (GQ-SUU7410WRDAEX) [加税] 完売しました。	内蔵LTOセット (GQ-SUU7410VRDAEX) [加税] 完売しました。
BrightStor ARCserve Backup r11.5 for Windows	内蔵LTOセット (GQ-SUU7410WR0AEX) [加税] 完売しました。	内蔵LTOセット (GQ-SUU7410VR0AEX) [加税] 完売しました。
JP1/VERITAS Backup Exec 12.5 for Windows Servers + Intelligent Disaster Recovery Option + Advanced Open File + Servers Agent[5ライセンス]	内蔵LTOセット (GQ-SUU7410IU8AEX) [加税] ¥1,789,200(税込)	
JP1/VERITAS Backup Exec 12.5 for Windows Servers + Intelligent Disaster Recovery Option + Advanced Open File + Servers Agent[2ライセンス]		内蔵LTOセット (GQ-SUU7410IU7AEX) [加税] ¥1,233,750(税込)
JP1/VERITAS Backup Exec 12.5 for Windows Servers + Intelligent Disaster Recovery Option + Advanced Open File	内蔵LTOセット (GQ-SUU7410IU6AEX) [加税] ¥1,440,600(税込)	内蔵LTOセット (GQ-SUU7410IU5AEX) [加税] ¥1,094,100(税込)
JP1/VERITAS Backup Exec 12 for Windows Servers + Intelligent Disaster Recovery Option + Advanced Open File + Servers Agent[5ライセンス]	内蔵LTOセット (GQ-SUU7410IU8AEX) [加税] ¥1,789,200(税込)	
JP1/VERITAS Backup Exec 12 for Windows Servers + Intelligent Disaster Recovery Option + Advanced Open File + Servers Agent[2ライセンス]		内蔵LTOセット (GQ-SUU7410IU7AEX) [加税] ¥1,233,750(税込)
JP1/VERITAS Backup Exec 12 for Windows Servers + Intelligent Disaster Recovery Option + Advanced Open File	内蔵LTOセット (GQ-SUU7410IU6AEX) [加税] ¥1,440,600(税込)	内蔵LTOセット (GQ-SUU7410IU5AEX) [加税] ¥1,094,100(税込)
JP1/VERITAS Backup Exec 11d for Windows Servers + Intelligent Disaster Recovery Option + Advanced Open File	内蔵LTOセット (GQ-SUU7410IUPAAEX) [加税] 完売しました。	内蔵LTOセット (GQ-SUU7410IUPAEX) [加税] 完売しました。
JP1/VERITAS Backup Exec 11d for Windows Servers + Intelligent Disaster Recovery Option	内蔵LTOセット (GQ-SUU7410IUPRAEX) [加税] 完売しました。	内蔵LTOセット (GQ-SUU7410IUPRAEX) [加税] 完売しました。
JP1/VERITAS Backup Exec 11d for Windows Servers	内蔵LTOセット (GQ-SUU7410IUP0AEX) [加税] 完売しました。	内蔵LTOセット (GQ-SUU7410IUP0AEX) [加税] 完売しました。
バックアップソフトウェアなし	内蔵LTOセット (GQ-SUU7410IU0AEX) [加税] ¥1,312,500(税込)	内蔵LTOセット (GQ-SUU7410IU0AEX) [加税] ¥966,000(税込)

・内蔵メディアの対応OS情報及び対応バックアップソフトウェア情報は、[7.3 バックアップメディア情報]項を参照願います。
・CA ARCserve Backup r12 for Windows 選択時は、内蔵CD-ROMは未搭載となります。

<システム装置および内蔵オプション編>

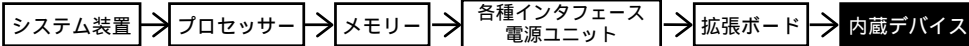

<外付けオプション編>

・ディスプレイ装置、・スイッチングHUB、・外付け装置、
・無停電電源装置<タワータイプ用>等

<ラックキャビネット編>

・ラックオプション品
・無停電電源装置<ラックタイプ>

RS220 AH
RS220 BH
RS220 DH

・[加税]はカスタムメイド対象製品です。
・表記の価格は、希望小売価格です。

内蔵LTO(Ultrium3 ハーフハイト)[トライアルモデル/標準モデル用]

[AH, BHモデル: 選択可 / DHモデル: 選択不可]

バックアップデバイス	内蔵LTO [LTO(非/圧縮:400/800GB,Ⅱ-7H1)] ・メディア(LTO Ultrium カートリッジ [LT0U3/400])x10 巻付き	内蔵LTO [LTO(非/圧縮:400/800GB,Ⅱ-7H1)]
バックアップソフトウェア		
CA ARCserve Backup r12 for Windows + Disaster Recovery Option + Agent for Open Files + Client Agent for Windows[5ライセンス] (D01枚)	内蔵LTOセット (GQ-SUU7410WS3NEX) [加税] ¥1,223,250(税込)	内蔵LTOセット (GQ-SUU74100S3NEX) [加税] ¥1,018,500(税込)
CA ARCserve Backup r12 for Windows + Disaster Recovery Option + Client Agent for Windows[5ライセンス] (D01枚)	内蔵LTOセット (GQ-SUU7410WS2NEX) [加税] ¥1,141,350(税込)	内蔵LTOセット (GQ-SUU74100S2NEX) [加税] ¥936,600(税込)
CA ARCserve Backup r12 for Windows + Client Agent for Windows[5ライセンス] (D01枚)	内蔵LTOセット (GQ-SUU7410WS1NEX) [加税] ¥1,067,850(税込)	内蔵LTOセット (GQ-SUU74100S1NEX) [加税] ¥863,100(税込)
CA ARCserve Backup r12 for Windows + Disaster Recovery Option + Agent for Open Files (D01枚)	内蔵LTOセット (GQ-SUU7410WSFNEX) [加税] ¥1,034,250(税込)	内蔵LTOセット (GQ-SUU74100SFNEX) [加税] ¥829,500(税込)
CA ARCserve Backup r12 for Windows + Disaster Recovery Option (D01枚)	内蔵LTOセット (GQ-SUU7410WSNEX) [加税] ¥952,350(税込)	内蔵LTOセット (GQ-SUU74100SNEX) [加税] ¥747,600(税込)
CA ARCserve Backup r12 for Windows (D01枚)	内蔵LTOセット (GQ-SUU7410WSNEX) [加税] ¥878,850(税込)	内蔵LTOセット (GQ-SUU74100SNEX) [加税] ¥674,100(税込)
BrightStor ARCserve Backup r11.5 for Windows + Disaster Recovery Option + Agent for Open Files + Universal Client Agent for Windows[5ライセンス]	内蔵LTOセット (GQ-SUU7410WR3NEX) [加税] 完売しました。	内蔵LTOセット (GQ-SUU74100R3NEX) [加税] 完売しました。
BrightStor ARCserve Backup r11.5 for Windows + Disaster Recovery Option + Universal Client Agent for Windows[5ライセンス]	内蔵LTOセット (GQ-SUU7410WR2NEX) [加税] 完売しました。	内蔵LTOセット (GQ-SUU74100R2NEX) [加税] 完売しました。
BrightStor ARCserve Backup r11.5 for Windows + Universal Client Agent for Windows[5ライセンス]	内蔵LTOセット (GQ-SUU7410WR1NEX) [加税] 完売しました。	内蔵LTOセット (GQ-SUU74100R1NEX) [加税] 完売しました。
BrightStor ARCserve Backup r11.5 for Windows + Disaster Recovery Option + Agent for Open Files	内蔵LTOセット (GQ-SUU7410WRFNEX) [加税] 完売しました。	内蔵LTOセット (GQ-SUU74100RFNEX) [加税] 完売しました。
BrightStor ARCserve Backup r11.5 for Windows + Disaster Recovery Option (D01枚)	内蔵LTOセット (GQ-SUU7410WRNEX) [加税] 完売しました。	内蔵LTOセット (GQ-SUU74100RNEX) [加税] 完売しました。
JP1/VERITAS Backup Exec 12.5 for Windows Servers + Intelligent Disaster Recovery Option + Advanced Open File + Servers Agent[2ライセンス] (CD4枚)	内蔵LTOセット (GQ-SUU7410WU7NEX) [加税] ¥1,029,000(税込)	内蔵LTOセット (GQ-SUU74100U7NEX) [加税] ¥824,250(税込)
JP1/VERITAS Backup Exec 12.5 for Windows Servers + Intelligent Disaster Recovery Option + Advanced Open File (CD4枚)	内蔵LTOセット (GQ-SUU7410WU6NEX) [加税] ¥889,350(税込)	内蔵LTOセット (GQ-SUU74100U6NEX) [加税] ¥684,600(税込)
JP1/VERITAS Backup Exec 12 for Windows Servers + Intelligent Disaster Recovery Option + Advanced Open File + Servers Agent[2ライセンス] (CD4枚)	内蔵LTOセット (GQ-SUU7410WT7NEX) [加税] ¥1,029,000(税込)	内蔵LTOセット (GQ-SUU74100T7NEX) [加税] ¥824,250(税込)
JP1/VERITAS Backup Exec 12 for Windows Servers + Intelligent Disaster Recovery Option + Advanced Open File (CD4枚)	内蔵LTOセット (GQ-SUU7410WT6NEX) [加税] ¥889,350(税込)	内蔵LTOセット (GQ-SUU74100T6NEX) [加税] ¥684,600(税込)
JP1/VERITAS Backup Exec 11d for Windows Servers + Intelligent Disaster Recovery Option + Advanced Open File	内蔵LTOセット (GQ-SUU7410WPANEX) [加税] 完売しました。	内蔵LTOセット (GQ-SUU74100PANEX) [加税] 完売しました。
JP1/VERITAS Backup Exec 11d for Windows Servers + Intelligent Disaster Recovery Option (D01枚)	内蔵LTOセット (GQ-SUU7410WPRNEX) [加税] 完売しました。	内蔵LTOセット (GQ-SUU74100PRNEX) [加税] 完売しました。
JP1/VERITAS Backup Exec 11d for Windows Servers	内蔵LTOセット (GQ-SUU7410WPONEX) [加税] 完売しました。	内蔵LTOセット (GQ-SUU74100PONEX) [加税] 完売しました。
バックアップソフトウェアなし	内蔵LTOセット (GQ-SUU7410W00NEX) [加税] ¥761,250(税込) (GQ-SUU7410W00N) ¥761,250(税込)	内蔵LTOセット (GQ-SUU7410000NEX) [加税] ¥556,500(税込) (GQ-SUU7410000N) ¥556,500(税込)

・内蔵メディアの対応OS情報及び対応バックアップソフトウェア情報は、[7.3 バックアップメディア情報]項を参照願います。
・CA ARCserve Backup r12 for Windows 選択時は、内蔵CD-ROMは未搭載となります。

テープメディアセット

HA8000 シリーズ 推奨メディア	10巻パック	30巻パック	60巻パック
内蔵LTO(LTO-3)用 LTO カートリッジ maxell:LT0U3/400	GQ-SAY7ULT1510 ¥204,750(税込)	GQ-SAY7ULT1530 ¥614,250(税込)	GQ-SAY7ULT1560 ¥1,228,500(税込)

HA8000 シリーズ 推奨メディア	10巻パック	30巻パック	60巻パック
内蔵LTO(LTO-3)用 LTO WORM カートリッジ maxell:LT0U3/400W	GQ-SAY7ULT1610 ¥225,750(税込)	GQ-SAY7ULT1630 ¥677,250(税込)	GQ-SAY7ULT1660 ¥1,354,500(税込)

クリーニングテープセット

HA8000 シリーズ 推奨メディア	5巻パック
内蔵LTO用 LTO クリーニング カートリッジ maxell:LT0U1/UCL	GQ-AY7ULTCL1 ¥72,450(税込)

<システム装置および内蔵オプション編>

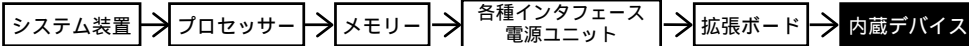

<外付けオプション編>へ

・ディスプレイ装置、・スイッチングHUB、・外付け装置、
・無停電電源装置<タワータイプ用>等

<ラックキャビネット編>へ

・ラックオプション品
・無停電電源装置<ラックタイプ>

・ [加税] はカスタムメイド対象製品です。
・ 表記の価格は、希望小売価格です。

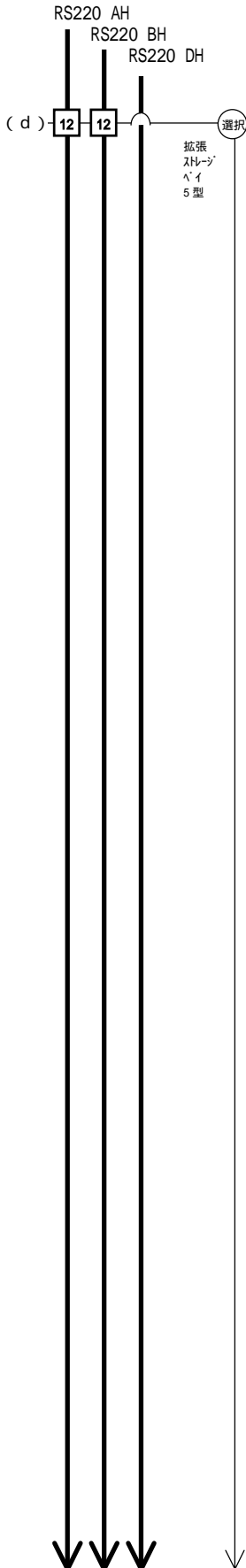

内蔵 LTO (Ultrium 4 ハーフハイト) [おまかせ安心モデル(3年)用]

バックアップソフトウェア	バックアップデバイス	価格
CA ARCserve Backup r12 for Windows + Disaster Recovery Option + Agent for Open Files + Client Agent for Windows [10ライセンス]	内蔵 LTO 〔LTO(非/圧縮:800GB/1.6TB, 1/2ハイト) ・ 対応(LTO Ultrium カード) [LT0U4/800]]x40 巻 (10巻/年+10巻/「お届け安心サービス」付き)	内蔵 LTO セット (GQ-SUU7810WS6AEX) [加税] ¥3,019,800(税込)
CA ARCserve Backup r12 for Windows + Disaster Recovery Option + Client Agent for Windows [10ライセンス]	内蔵 LTO 〔LTO(非/圧縮:800GB/1.6TB, 1/2ハイト) ・ 対応(LTO Ultrium カード) [LT0U4/800]]x20 巻 (5巻/年+5巻/「お届け安心サービス」付き)	内蔵 LTO セット (GQ-SUU7810WS5AEX) [加税] ¥2,937,900(税込)
CA ARCserve Backup r12 for Windows + Disaster Recovery Option + Agent for Open Files + Client Agent for Windows [5ライセンス]	内蔵 LTO セット (GQ-SUU7810VS3AEX) [加税] ¥2,100,000(税込)	内蔵 LTO セット (GQ-SUU7810VS3AEX) [加税] ¥2,100,000(税込)
CA ARCserve Backup r12 for Windows + Disaster Recovery Option + Client Agent for Windows [5ライセンス]	内蔵 LTO セット (GQ-SUU7810VS2AEX) [加税] ¥2,018,100(税込)	内蔵 LTO セット (GQ-SUU7810VS2AEX) [加税] ¥2,018,100(税込)
CA ARCserve Backup r12 for Windows + Client Agent for Windows [5ライセンス]	内蔵 LTO セット (GQ-SUU7810VS1AEX) [加税] ¥1,944,600(税込)	内蔵 LTO セット (GQ-SUU7810VS1AEX) [加税] ¥1,944,600(税込)
CA ARCserve Backup r12 for Windows + Disaster Recovery Option + Agent for Open Files	内蔵 LTO セット (GQ-SUU7810VSFAEX) [加税] ¥1,911,000(税込)	内蔵 LTO セット (GQ-SUU7810VSFAEX) [加税] ¥1,911,000(税込)
CA ARCserve Backup r12 for Windows + Disaster Recovery Option	内蔵 LTO セット (GQ-SUU7810VSDAEX) [加税] ¥1,829,100(税込)	内蔵 LTO セット (GQ-SUU7810VSDAEX) [加税] ¥1,829,100(税込)
CA ARCserve Backup r12 for Windows	内蔵 LTO セット (GQ-SUU7810VSOAEX) [加税] ¥1,755,600(税込)	内蔵 LTO セット (GQ-SUU7810VSOAEX) [加税] ¥1,755,600(税込)
JP1/VERITAS Backup Exec 12.5 for Windows Servers + Intelligent Disaster Recovery Option + Advanced Open File + Servers Agent [5ライセンス]	内蔵 LTO セット (GQ-SUU7810W8AEX) [加税] ¥2,845,500(税込)	内蔵 LTO セット (GQ-SUU7810W8AEX) [加税] ¥2,845,500(税込)
JP1/VERITAS Backup Exec 12.5 for Windows Servers + Intelligent Disaster Recovery Option + Advanced Open File + Servers Agent [2ライセンス]	内蔵 LTO セット (GQ-SUU7810W7AEX) [加税] ¥1,905,750(税込)	内蔵 LTO セット (GQ-SUU7810W7AEX) [加税] ¥1,905,750(税込)
JP1/VERITAS Backup Exec 12.5 for Windows Servers + Intelligent Disaster Recovery Option + Advanced Open File	内蔵 LTO セット (GQ-SUU7810W6AEX) [加税] ¥2,496,900(税込)	内蔵 LTO セット (GQ-SUU7810W6AEX) [加税] ¥2,496,900(税込)
JP1/VERITAS Backup Exec 12 for Windows Servers + Intelligent Disaster Recovery Option + Advanced Open File + Servers Agent [5ライセンス]	内蔵 LTO セット (GQ-SUU7810W8AEX) [加税] ¥2,845,500(税込)	内蔵 LTO セット (GQ-SUU7810W8AEX) [加税] ¥2,845,500(税込)
JP1/VERITAS Backup Exec 12 for Windows Servers + Intelligent Disaster Recovery Option + Advanced Open File + Servers Agent [2ライセンス]	内蔵 LTO セット (GQ-SUU7810W7AEX) [加税] ¥1,905,750(税込)	内蔵 LTO セット (GQ-SUU7810W7AEX) [加税] ¥1,905,750(税込)
JP1/VERITAS Backup Exec 12 for Windows Servers + Intelligent Disaster Recovery Option + Advanced Open File	内蔵 LTO セット (GQ-SUU7810W6AEX) [加税] ¥2,496,900(税込)	内蔵 LTO セット (GQ-SUU7810W6AEX) [加税] ¥2,496,900(税込)
バックアップソフトウェアなし	内蔵 LTO セット (GQ-SUU7810W0AEX) [加税] ¥2,368,800(税込)	内蔵 LTO セット (GQ-SUU7810W0AEX) [加税] ¥2,368,800(税込)

・ 内蔵 LTO の対応 OS 情報及び対応バックアップソフトウェア情報は、[7.3 バックアップ LTO 情報]項を参照願います。
・ CA ARCserve Backup r12 for Windows 選択時は、内蔵 CD-ROM は未搭載となります。

<システム装置および内蔵オプション編>

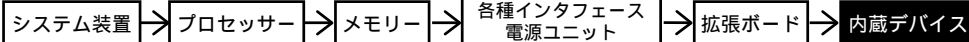

<外付けオプション編>へ

・ディスプレイ装置、・スイッチングHUB、・外付け装置、
・無停電電源装置<タワータイプ用>等

<ラックキャビネット編>へ

・ラックオプション品
・無停電電源装置<ラックタイプ>

RS220 AH
RS220 BH
RS220 DH

・ [加税] はカスタムメイド対象製品です。
・ 表記の価格は、希望小売価格です。

内蔵 LTO (Ultrium 4 ハーフハイト) [トライアルモデル / 標準モデル用]

バックアップデバイス	内蔵 LTO 〔LTO(非/圧縮:800GB/1.6TB,Ⅱ-フルハイト) ・ 対応 LTO Ultrium カートリッジ 〔LT0U4/800〕x10 巻付き〕	内蔵 LTO 〔LTO(非/圧縮:800GB/1.6TB,Ⅱ-フルハイト)〕
バックアップソフトウェア		
CA ARCserve Backup r12 for Windows + Disaster Recovery Option + Agent for Open Files + Client Agent for Windows [5 枚付ス]	内蔵 LTO セット (GQ-SUU7810WIS3NEX) [加税] ¥1,690,500(税込)	内蔵 LTO セット (GQ-SUU78100S3NEX) [加税] ¥1,281,000(税込)
CA ARCserve Backup r12 for Windows + Disaster Recovery Option + Client Agent for Windows [5 枚付ス]	内蔵 LTO セット (GQ-SUU7810WIS2NEX) [加税] ¥1,608,600(税込)	内蔵 LTO セット (GQ-SUU78100S2NEX) [加税] ¥1,199,100(税込)
CA ARCserve Backup r12 for Windows + Client Agent for Windows [5 枚付ス]	内蔵 LTO セット (GQ-SUU7810WIS1NEX) [加税] ¥1,535,100(税込)	内蔵 LTO セット (GQ-SUU78100S1NEX) [加税] ¥1,125,600(税込)
CA ARCserve Backup r12 for Windows + Disaster Recovery Option + Agent for Open Files	内蔵 LTO セット (GQ-SUU7810WISFNEX) [加税] ¥1,501,500(税込)	内蔵 LTO セット (GQ-SUU78100SFNEX) [加税] ¥1,092,000(税込)
CA ARCserve Backup r12 for Windows + Disaster Recovery Option	内蔵 LTO セット (GQ-SUU7810WISDNEX) [加税] ¥1,419,600(税込)	内蔵 LTO セット (GQ-SUU78100SDNEX) [加税] ¥1,010,100(税込)
CA ARCserve Backup r12 for Windows	内蔵 LTO セット (GQ-SUU7810WISNEX) [加税] ¥1,346,100(税込)	内蔵 LTO セット (GQ-SUU78100SNEX) [加税] ¥936,600(税込)
JP1/VERITAS Backup Exec 12.5 for Windows Servers + Intelligent Disaster Recovery Option + Advanced Open File + Servers Agent [2 枚付ス]	内蔵 LTO セット (GQ-SUU7810WU7NEX) [加税] ¥1,496,250(税込)	内蔵 LTO セット (GQ-SUU78100U7NEX) [加税] ¥1,086,750(税込)
JP1/VERITAS Backup Exec 12.5 for Windows Servers + Intelligent Disaster Recovery Option + Advanced Open File	内蔵 LTO セット (GQ-SUU7810WU6NEX) [加税] ¥1,356,600(税込)	内蔵 LTO セット (GQ-SUU78100U6NEX) [加税] ¥947,100(税込)
JP1/VERITAS Backup Exec 12 for Windows Servers + Intelligent Disaster Recovery Option + Advanced Open File + Servers Agent [2 枚付ス]	内蔵 LTO セット (GQ-SUU7810WU7NEX) [加税] ¥1,496,250(税込)	内蔵 LTO セット (GQ-SUU78100U7NEX) [加税] ¥1,086,750(税込)
JP1/VERITAS Backup Exec 12 for Windows Servers + Intelligent Disaster Recovery Option + Advanced Open File	内蔵 LTO セット (GQ-SUU7810WU6NEX) [加税] ¥1,356,600(税込)	内蔵 LTO セット (GQ-SUU78100U6NEX) [加税] ¥947,100(税込)
バックアップソフトウェアなし	内蔵 LTO セット (GQ-SUU7810WU0NEX) [加税] ¥1,228,500(税込) (GQ-SUU7810WU0NEX) [加税] ¥1,228,500(税込)	内蔵 LTO セット (GQ-SUU78100U0NEX) [加税] ¥819,000(税込) (GQ-SUU78100U0NEX) [加税] ¥819,000(税込)

・ 内蔵 LTO の対応 OS 情報及び対応 LTO カートリッジの情報は、[7.3 LTO カートリッジ] の情報を参照願います。
・ CA ARCserve Backup r12 for Windows 選択時は、内蔵 CD-ROM は未搭載となります。

テープメディアセット

HAB000 シリーズ 推奨メディア	10 巻パック	30 巻パック	60 巻パック
内蔵 LTO (LTO-4) 用 LTO カートリッジ maxell:LT0U4/800	GQ-SAY7ULT1710 ¥409,500(税込)	GQ-SAY7ULT1730 ¥1,228,500(税込)	GQ-SAY7ULT1760 ¥2,457,000(税込)
内蔵 LTO (LTO-4) 用 LTO WORM カートリッジ maxell:LT0U4/800W	GQ-SAY7ULT1810 ¥430,500(税込)	GQ-SAY7ULT1830 ¥1,291,500(税込)	GQ-SAY7ULT1860 ¥2,583,000(税込)

クリーニングテープセット

HAB000 シリーズ 推奨メディア	5 巻パック
内蔵 LTO 用 LTO クリーニング カートリッジ maxell:LT0U1/UCL	GQ-AY7ULTCL1 ¥72,450(税込)

<システム装置および内蔵オプション編>

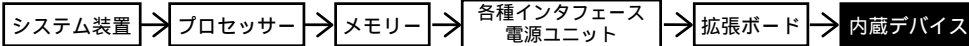

<外付けオプション編>へ

・ディスプレイ装置、・スイッチングHUB、・外付け装置、
・無停電電源装置<タワータイプ用>等

<ラックキャビネット編>へ

・ラックオプション品
・無停電電源装置<ラックタイプ>

- 内蔵デバイス搭載条件表 -

- ・内蔵デバイスの搭載位置については、下表のとおりです。
- ・ハードディスクが内蔵されたモデルの場合、拡張ストレージベイ 3.5 型(1~3)に内蔵ハードディスクが標準搭載されます。

< H A 8 0 0 0 / R S 2 2 0 A H RAID(SAS)モデル >

品名	形名	最大搭載台数	拡張ストレージベイ						5 型	CD-ROM/DVD-ROM 専用
			3.5 型 (*1)							
			1	2	3	4	5	6		
内蔵ハードディスク(73GB,15000r/min,3.5 型)	GQ-UH70735DEX GQ-UH70735DRX GQ-UH70735D	6							×	×
内蔵ハードディスク(146GB,15000r/min,3.5 型)	GQ-UH71465DEX GQ-UH71465DRX GQ-UH71465D	6							×	×
内蔵ハードディスク(300GB,15000r/min,3.5 型)	GQ-UH73005DEX GQ-UH73005DRX GQ-UH73005D	6							×	×
内蔵 CD-ROM (24 倍速) (*2)(*10)	GQ-UC5524EX	1 (択一)	×	×	×	×	×	×	×	×
内蔵 DVD-ROM (*2)	GQ-UV5050EX		×	×	×	×	×	×	×	×
内蔵 DVD-RAMセット (*2)(*11)	GQ-SUV7100A0NEX		×	×	×	×	×	×	×	×
内蔵 DATセット (DAT72) (*3)	GQ-SUD7732xxxxEX GQ-SUD7732xxxx	1	×	×	×	×	×	×		×
内蔵 LTOセット (Ultrium2 1/2-フル) (*3)	GQ-SUU7201xxxxEX GQ-SUU7201xxxx	1	×	×	×	×	×	×		×
内蔵 LTOセット (Ultrium3 1/2-フル) (*3)	GQ-SUU7410xxxxEX GQ-SUU7410xxxx	1	×	×	×	×	×	×		×
内蔵 LTOセット (Ultrium4 1/2-フル) (*4)	GQ-SUU7810xxxxEX GQ-SUU7810xxxx	1	×	×	×	×	×	×		×

(凡例) : 標準搭載
: 搭載可(搭載優先順位)
× : 搭載不可

*1:一つのディスクレイアウトは、異なる容量の HDD にて構築できません。(ディスクレイアウト単位での HDD 容量混載は可[但し、ソフトウェア設定に注意が必要です。])
*2:既設のRAM装置への増設はできません。
*3:別途 SCSI ホットプラグが必要ですが、別途 SAS ホットプラグが必要です。
*4:別途 SAS ホットプラグが必要です。
*10:Windows Server 2008 環境時は、未対応です。
*11:Windows Server 2008 および Windows Server 2003 x64 Editions 環境時は、未対応です。

< H A 8 0 0 0 / R S 2 2 0 B H RAID(シリアルATA)モデル >

品名	形名	最大搭載台数	拡張ストレージベイ						5 型	CD-ROM/DVD-ROM 専用
			3.5 型 (*1)							
			1	2	3	4	5	6		
内蔵ハードディスク(160GB,7200r/min,3.5 型)	GQ-UH71601AEX GQ-UH71601ARX GQ-UH71601A	6								×
内蔵ハードディスク(250GB,7200r/min,3.5 型)	GQ-UH72501AEX GQ-UH72501ARX GQ-UH72501A	6							×	×
内蔵ハードディスク(500GB,7200r/min,3.5 型) (*7)	GQ-UH75001AEX GQ-UH75001ARX GQ-UH75001A	6							×	×
内蔵ハードディスク(1TB,7200r/min,3.5 型) (*7)	GQ-UH710001AEX GQ-UH710001ARX GQ-UH710001A	6							×	×
内蔵 CD-ROM (24 倍速) (*2)(*10)	GQ-UC5524EX	1 (択一)	×	×	×	×	×	×	×	×
内蔵 DVD-ROM (*2)	GQ-UV5050EX		×	×	×	×	×	×	×	×
内蔵 DVD-RAMセット (*2)(*11)	GQ-SUV7100A0NEX		×	×	×	×	×	×	×	×
内蔵 DATセット (DAT72) (*3)	GQ-SUD7732xxxxEX GQ-SUD7732xxxx	1	×	×	×	×	×	×		×
内蔵 LTOセット (Ultrium2 1/2-フル) (*3)	GQ-SUU7201xxxxEX GQ-SUU7201xxxx	1	×	×	×	×	×	×		×
内蔵 LTOセット (Ultrium3 1/2-フル) (*3)	GQ-SUU7410xxxxEX GQ-SUU7410xxxx	1	×	×	×	×	×	×		×
内蔵 LTOセット (Ultrium4 1/2-フル) (*4)	GQ-SUU7810xxxxEX GQ-SUU7810xxxx	1	×	×	×	×	×	×		×

(凡例) : 標準搭載
: 搭載可(搭載優先順位)
× : 搭載不可

*1:一つのディスクレイアウトは、異なる容量の HDD にて構築できません。(ディスクレイアウト単位での HDD 容量混載は可[但し、ソフトウェア設定に注意が必要です。])
*2:既設のRAM装置への増設はできません。
*3:別途 SCSI ホットプラグが必要ですが、別途 SAS ホットプラグが必要です。
*4:別途 SAS ホットプラグが必要です。
*7:05 をインストールする論理ドライブの容量は 2.1TB(2199GB)を超えないよう設定願います。
*10:Windows Server 2008 環境時は、未対応です。
*11:Windows Server 2008 および Windows Server 2003 x64 Editions 環境時は、未対応です。

< システム装置および内蔵オプション編 >

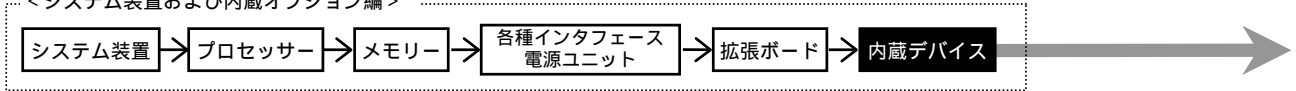

< 外付けオプション編 >へ

・ディスプレイ装置, ・スイッチングHUB, ・外付け装置,
・無停電電源装置<タワータイプ用>等

< ラックキャビネット編 >へ

・ラックオプション品
・無停電電源装置<ラックタイプ>

- 内蔵デバイス搭載条件表 -

- ・内蔵デバイスの搭載位置については、下表のとおりです。
- ・ハードディスクが内蔵されたモデルの場合、拡張ストレージベイ 3.5 型(1~3)に内蔵ハードディスクが標準搭載されます。

< HA 8 0 0 0 / RS 2 2 0 DH RAID(SAS)E7 II >

品名	形名	最大 搭載 台数	拡張ストレージベイ					5 型	CD-ROM/DVD-ROM 専用
			3.5 型 (*1)						
			1	2	3	4			
内蔵ハードディスク(73GB,15000r/min,3.5 型)	GQ-UH70735DEX GQ-UH70735DRX GQ-UH70735D	4					x	x	
内蔵ハードディスク(146GB,15000r/min,3.5 型)	GQ-UH71465DEX GQ-UH71465DRX GQ-UH71465D	4					x	x	
内蔵ハードディスク(300GB,15000r/min,3.5 型)	GQ-UH73005DEX GQ-UH73005DRX GQ-UH73005D	4					x	x	
内蔵 CD - ROM (24 倍速) (*2) (*10)	GQ-UC5524EX	1 (択一)	x	x	x	x	x		
内蔵 DVD - ROM (*2)	GQ-UV5050EX		x	x	x	x	x		
内蔵 DVD - RAM セット (*2) (*11)	GQ-SUV7100A00NEX		x	x	x	x		x	
内蔵 DAT セット (DAT72) (*3)	GQ-SUD7732xxxxEX GQ-SUD7732xxxx	1	x	x	x	x		x	
内蔵 LTO セット (Ultrium2 1L-フルハイト)	GQ-SUU7201xxxxEX GQ-SUU7201xxxx	0	x	x	x	x	x	x	
内蔵 LTO セット (Ultrium3 1L-フルハイト)	GQ-SUU7410xxxxEX GQ-SUU7410xxxx	0	x	x	x	x	x	x	
内蔵 LTO セット (Ultrium4 1L-フルハイト)	GQ-SUU7810xxxxEX GQ-SUU7810xxxx	0	x	x	x	x	x	x	

(凡例) : 標準搭載
: 搭載可 (搭載優先順位)
x : 搭載不可

*1:一つのディスクレイアウトは、異なる容量の HDD にて構築できません。(ディスクレイアウト単位での HDD 容量混載は可[但し、リニアリティ設定に注意が必要です。])

*2:既設のRAID装置への増設はできません。

*3:別途 SCSI ホットプラグが必要。

*10:Windows Server 2008 環境時は、未対応です。

*11:Windows Server 2008 および Windows Server 2003 x64 Editions 環境時は、未対応です。

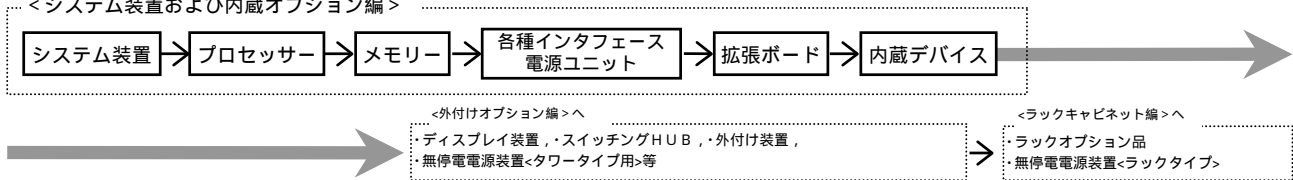

防塵オプション

< R S 2 2 0 用防塵オプション[GQ-AJ7R22AGEX] >

防塵オプションの仕様

- 防塵オプションは、パネル、フィルタ(13枚)、交換時期ラベル(13枚)、およびパネル取付金具で構成されます。

質量	300g
外形寸法	430(W)x30(D)x87(H)mm

- フィルタはパネルの内側にマジックテープにて固定されます。
- フィルタと交換時期ラベルの交換周期は1ヶ月です。
- フィルタ交換は、基本的にユーザ作業となります。
- フィルタ交換は、システム稼動中でも可能です。

防塵オプション使用時の注意事項

- フィルタを定期交換しなかった場合、フィルタが目詰まりを起こします。目詰まりを起こした状態で装置を連続運転すると、装置内部の温度が上昇し、システム装置故障の原因となります。フィルタの交換時期が来たら、必ずフィルタの交換をしてください。

防塵オプションの販売方法

- 防塵オプションは、個別見積りでの個別対応となります。

